



**HÜPPE**  
SHOWER AND SOUL

# ESPECIALISTAS EN SU BAÑO

HÜPPE Spain pertenece a la corporación multinacional HÜPPE GmbH, especialista y líder europeo en la fabricación de mamparas de baño de gran calidad. HÜPPE dispone de dos centros de producción en los que desarrolla su producción adaptándose a cada mercado. Como especialistas en la fabricación de mamparas de baño, siempre nos hemos centrado en la calidad y satisfacción de nuestros clientes. Nuestra motivación es que su mampara ofrezca un cuarto de baño cálido y agradable, un elemento distintivo de su casa con el que se sienta a gusto, y que se mantenga como el primer día gracias a su calidad y tecnología.



Nuestros productos son excelentes, prueba de ellos son los premios internacionales de diseño recibidos: Reddot Award, Interior Innovación, Plus X, iF Design Award y German Design Award. Cada uno de estos reconocimientos tienen en común un aspecto: son premios muy reconocidos a nivel internacional y presentados por jurados independientes de gran prestigio. Todos ellos confirman la alta calidad y el diseño innovador de nuestros productos.



# ELEGANCE

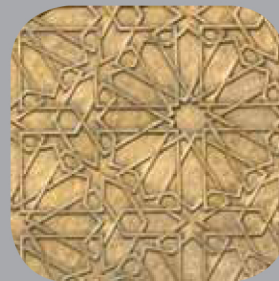
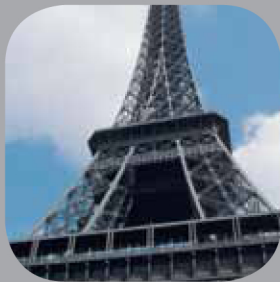

## ***STYLE ELEGANCE***

*Este estilo se caracteriza por su inspiración en las formas curvas de la naturaleza.*

*Inspirado en formas naturales, sin forma geométrica definida.*

*Armónico y decorativo.*



# STYLE PURE

*Estilo puro, geométrico.  
Líneas rectas y formas muy  
definidas, un espacio limpio y  
de mínima expresión.*

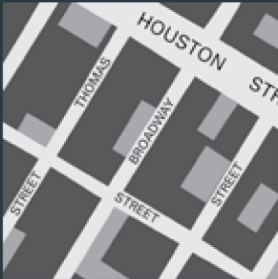

PURE

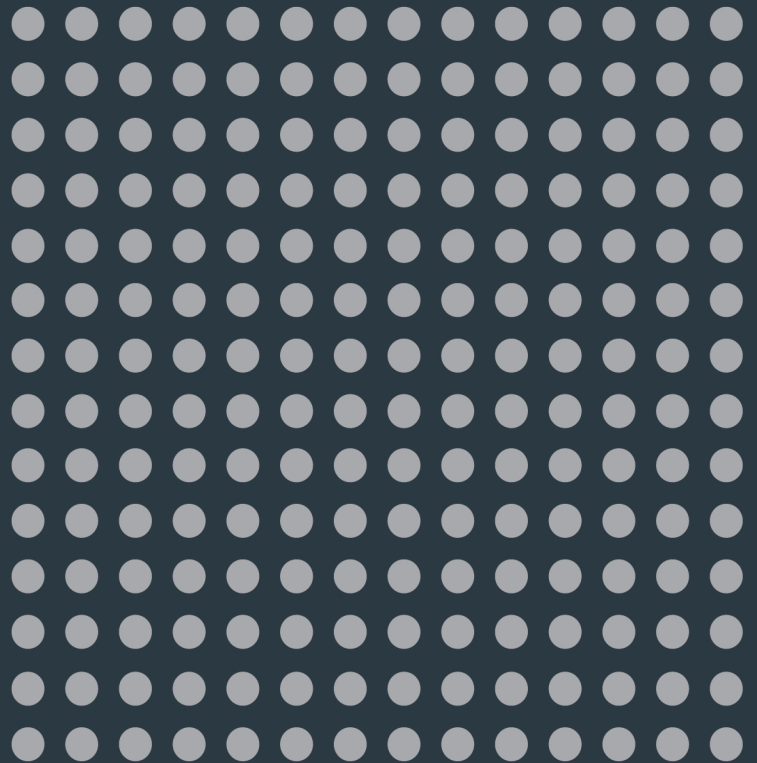



## la estanqueidad de las mamparas

La estanqueidad de las mamparas es uno de los requisitos básicos de una mampara, y ese principio debe prevalecer tanto si usted prefiere duchas largas y placenteras, como si escoge hacer duchas rápidas y prácticas.

Las mamparas correderas o practicables de HÜPPE aportan una protección óptima contra las salpicaduras. Sin embargo es importante que piense en sus necesidades de estanqueidad cuando compre su mampara de baño.

Como regla general, las mamparas más enmarcadas ofrecen mejor estanqueidad ante las salpicaduras o el encharque en el plato, ya que el agua encuentra mayores obstáculos para salir hacia afuera. En el caso de las puertas practicables, todas las puertas que sólo tengan apertura hacia el exterior, dejarán caer algo de agua en el momento de la salida de la ducha.

La máxima estanqueidad y funcionalidad se obtiene utilizando el plato y la mampara de ducha de la marca HÜPPE. Esto es debido a que existen diferencias entre fabricantes en cuanto a tolerancias de fabricación u otras especificaciones relacionadas con la funcionalidad.

En todo caso, déjese aconsejar por nuestro distribuidor para encontrar la mejor mampara que satisfaga todas sus necesidades.



Mampara enmarcada, con perfil inferior y de pared.



Mampara semienmarcada, sin perfil inferior pero con perfil de pared.



Mampara no enmarcada, sin perfil de pared.

## superficies cromadas

### Tenga en cuenta en las superficies cromadas

No instale mamparas de baño con elementos cromados en ambientes con fuerte concentración de cloro, como en piscinas públicas, saunas, etc. Siempre que sea posible, evite los impactos en la mampara, especialmente con objetos metálicos, no ralle la superficie de los perfiles con elementos puntiaguados, ni utilice siliconas con ácido acético. La elección de la silicona debe dejarla al instalador autorizado, y en todo caso recomendamos la silicona para uso con mármol.

## certificados de calidad

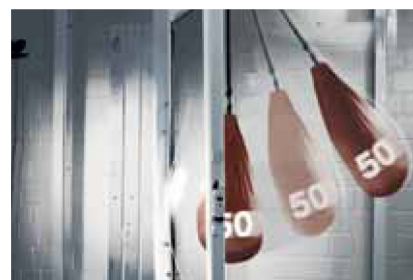

Las mamparas HÜPPE siguen la normativa alemana TÜV y todas cuentan con su certificado de calidad TÜV-GS. Además, por iniciativa de la empresa, todos los productos HÜPPE pasan pruebas de vida, resistencia y seguridad mucho más rigurosas que las de la normativa legal vigente.

# Lo que usted debería saber

## ¿qué significa?

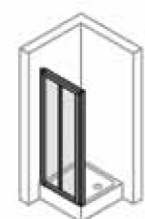

CT = Plegable

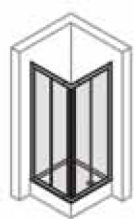

E2 = Corredera de 4 hojas



E3 = Corredera de 6 hojas



GT = Corredera



GTK = Hoja Corredera

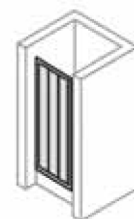

GTN = Corredera entre paredes



PT = Batiente



PTN = Batiente entre paredes



PTS = Batiente para lateral

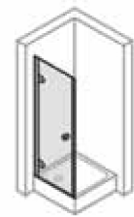

ST = Frontal practicable

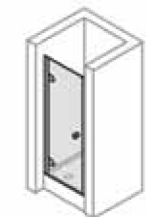

STN = Frontal practicable entre paredes

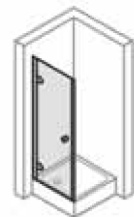

STS = Frontal practicable para lateral



SFT = Plegable practicable

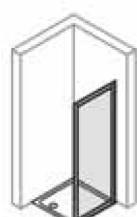

SW = Lateral

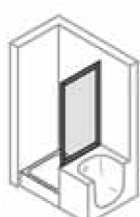

SWK = Lateral corto



U-Form = U-Cabina

## información conceptual



Izquierda Derecha

**¿Dónde está la izquierda y la derecha?** Si desea pedir una puerta practicable con una fijación izquierda a pared, o una mampara de ducha asimétrica con una dimensión exterior de plato de 800 x 1200, es importante hacerse una imagen mental de cómo quedará. Por esta razón HÜPPE mide la ducha desde fuera del plato de ducha, primero la parte izquierda y segundo la parte derecha, como muestra el diagrama.

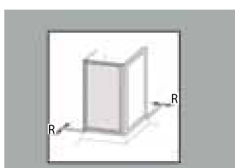

R

**¿Qué es la distancia de montaje?** La distancia de montaje es la distancia entre una mampara de ducha instalada y el borde exterior del plato de ducha. Este aspecto se utiliza principalmente para mejorar la estanqueidad de su mampara. En este diagrama, la distancia de montaje se indica con la cota R.



**¿Qué significa instalación a ras de suelo?** Si su mampara de ducha permite una instalación a ras del suelo, significa que la mampara de ducha también puede montarse directamente sobre las baldosas de la ducha, es decir sin plato de ducha.

**¿Qué es la compensación en la instalación?** La compensación en la instalación es el rango de desnivel de pared que puede absorber la mampara. Por ejemplo, una corredera en vértice Classics sería: rango de compensación en la instalación = +/- 10 mm.



**Cristales con Anti-Plaqué:** Es un cristal con un acabado especial en la superficie que simplifica la limpieza y permite que el agua no se adhiera. El resultado: menos depósitos de suciedad y cal. Cualquier elemento que se acumule puede limpiarse fácilmente sin la necesidad de agentes de limpieza abrasivos.



**Sistema de fácil limpieza con puertas desenganchables:** En las puertas correderas HÜPPE, los paneles individuales pueden descolgarse de las guías inferiores y desplazarse hacia dentro para facilitar la limpieza. Además, la mayoría de las series correderas no incorporan un perfil horizontal en las puertas, evitando así la acumulación de suciedad.



# Tipos de instalación

**INSTALACIÓN 000**



Con distancia de montaje - Plato de porcelana, elevado  
(Instalación 000)

**INSTALACIÓN 002**



Sin distancia de montaje - Plato de resina (Instalación 002)

**INSTALACIÓN 001**



A ras de suelo, tapando junta (Instalación 001)

**INSTALACIÓN 000 VÉRTICE**

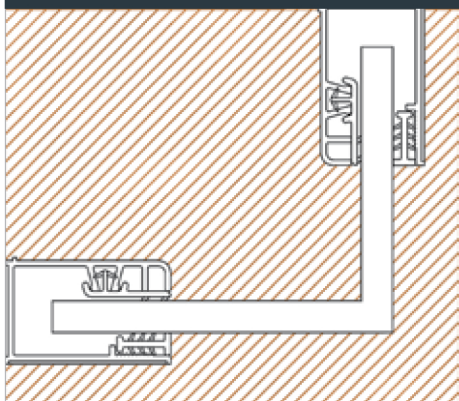

Con distancia de montaje - Plato de porcelana, elevado (Instalación 000)

**INSTALACIÓN 002 VÉRTICE**

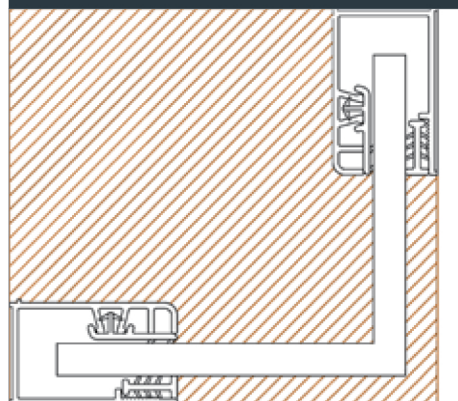

Sin distancia de montaje - Plato de resina (Instalación 002)

**INSTALACIÓN 001 VÉRTICE**

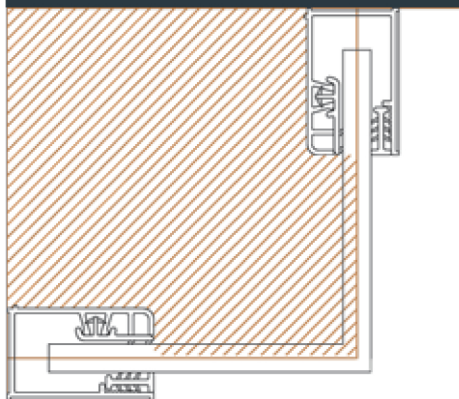

A ras de suelo, tapando junta (Instalación 001)

## ¿cual es la forma más sencilla de limpiar mi mampara?



### Instrucciones de limpieza para superficies cromadas

Las superficies cromadas pueden ser limpiadas usando agua y detergente. La mejor limpieza se obtiene usando TOP PLUS. Después de utilizarlo en las superficie cromada, séquela con un paño de piel para obtener el mejor acabado. Los productos de limpieza desinfectantes que contengan alcohol, cloro o ácidos no son recomendables bajo ninguna circunstancia. Los limpiadores abrasivos tampoco son recomendables.



### Instrucciones de limpieza de los cristales

El cristal es en general más fácil de limpiar que las placas acrílicas. Sin embargo, también es más fácil que visualicemos los depósitos de cal y suciedad que se han secado en el cristal. Por este motivo, los cristales de las mamparas deben ser limpiados con regularidad, obteniendo el mejor resultado cuando se utilice el limpiador TOP PLUS.



### Instrucciones de limpieza para los cristales con Anti-Plaqué

Nunca utilice productos abrasivos. El uso de agua y jabón neutro de forma suave será suficiente, siendo nuestro limpiador TOP PLUS el más recomendable.



### Certificado TÜV Rheinland (Estándar 2 PfG 1921/06.11):

Sistema Antical Anti-Plaqué testado para un uso de 10 años (excepto en un mantenimiento inapropiado de la superficie).



### Instrucciones de limpieza para placa acrílica

Aun cuando la placa acrílica puede no parecer sucia, es necesario limpiarla regularmente usando el producto HÜPPE FLIP.

## garantías HÜPPE Spain



### 2 AÑOS DE GARANTÍA PARA LOS PRODUCTOS

Para su tranquilidad y seguridad, en HÜPPE SPAIN le ofrecemos 2 años de garantía contra todo defecto de fabricación para todos los productos de nuestra gama.















### 10 AÑOS DE GARANTÍA PARA LOS RECAMBIOS

HÜPPE le ofrece garantía de disponibilidad de recambios con absoluta confianza: durante 10 años usted dispondrá de todos los recambios de piezas desgastables correspondientes a la totalidad de mamparas de todas las series.



# Resumen de abuhardillados y recortes

Lateral			
			
HÜPPE Alpha 2	si	si	si
HÜPPE Aura elegance - Practicable	si	no	si
HÜPPE Classics 2 - Corredera	si	si	si
HÜPPE Classics 2 EasyEntry	si	si	si
HÜPPE Classics 2 - Practicable	si	si	si
HÜPPE Design elegance - Corredera	si	si	si
HÜPPE Design pure - Corredera	si	si	si
HÜPPE Design elegance - Practicable	si	si	si
HÜPPE Design pure - Practicable	si	si	si
HÜPPE Vista pure sin perfil	si	no	si
HÜPPE Vista pure con perfil	no	no	no
HÜPPE Solva pure sin perfil	si	si	si
HÜPPE Solva pure con perfil	si	si	si
HÜPPE Studio Paris elegance sin perfil	si	si	si
HÜPPE Studio Paris elegance con perfil	si	si	si
HÜPPE Studio Berlin pure sin perfil	si	si	si
HÜPPE Studio Berlin pure con perfil	si	si	si

Segmento			
			
HÜPPE Alpha 2	no	no	no
HÜPPE Aura elegance - Practicables	no	no	no
HÜPPE Classics 2 - Corredera	no	no	no
HÜPPE Classics 2 EasyEntry	no	no	no
HÜPPE Classics 2 Practicable	si	si	si
HÜPPE Design elegance - Corredera	no	no	no
HÜPPE Design pure - Corredera	no	no	no
HÜPPE Design elegance - Practicable	si	si	si
HÜPPE Design pure Practicable	si	si	si
HÜPPE Vista pure sin perfil	no	no	no
HÜPPE Vista pure con perfil	no	no	no
HÜPPE Solva pure sin perfil	si	si	si
HÜPPE Solva pure con perfil	si	si	si
HÜPPE Studio Paris elegance sin perfil	si	si	si
HÜPPE Studio Paris elegance con perfil	si	si	si
HÜPPE Studio Berlin pure sin perfil	si	si	si
HÜPPE Studio Berlin pure con perfil	si	si	si

# Resumen de abuhardillados y recortes

<b>Lateral mismo plano o fijo en línea</b>			
HÜPPE Alpha 2	si	si	si
HÜPPE Aura elegance - Practicable	no	no	no
HÜPPE Classics 2 - Corredera	si	si	si
HÜPPE Classics 2 EasyEntry	si	si	si
HÜPPE Classics 2 Practicable	si	si	si
HÜPPE Design elegance - Corredera	si	si	si
HÜPPE Design pure - Corredera	si	si	si
HÜPPE Design elegance - Practicable	si	si	si
HÜPPE Design pure Practicable	si	si	si
HÜPPE Vista pure sin perfil	no	n	no
HÜPPE Vista pure con perfil	no	no	no
HÜPPE Solva pure sin perfil	si	si	si
HÜPPE Solva pure con perfil	si	si	si
HÜPPE Studio Paris elegance sin perfil	si	si	si
HÜPPE Studio Paris elegance con perfil	si	si	si
HÜPPE Studio Berlin pure sin perfil	si	si	si
HÜPPE Studio Berlin pure con perfil	si	si	si

<b>Puerta</b> 						
HÜPPE Studio Paris elegance sin perfil	si	si	si	si	si	si
HÜPPE Studio Berlin pure sin perfil	si	si	si	si	si	si
HÜPPE Studio Paris elegance con perfil	si	si	no	no	si	no
HÜPPE Studio Berlin pure con perfil	si	si	no	no	si	no

<b>Puerta</b> 						
HÜPPE Classics 2 Practicable	si	si	si	si	si	si
HÜPPE Design elegance - Practicable	si	si	si	si	si	si
HÜPPE Design pure Practicable	si	si	si	si	si	si
HÜPPE Solva con perfil	si	si	si	si	si	si
HÜPPE Solva sin perfil	si	si	si	si	si	si











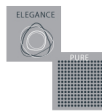

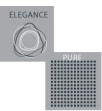

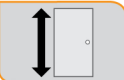









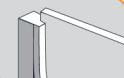













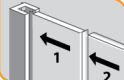



# CORREDERAS lo que nos diferencia:



		Alpha 2	Classics 2	Classics 2 Easy Entry	Aura	Design	Vista	Xtensa
<b>FUNCIONAMIENTO</b>	Grosor cristal	Acrílico 2/3 Cristal 4/5	6/4	6/4	6	6	8	6/8
	Altura estándar total de la mampara	1900	1900/2000	2000	1900/2000	2000	2000	2000
	Calidad rodamientos	A	AA	AA	AAA	AAA	AAA	AAA
	Soft Open/Close cierre amortiguado, seguridad y comodidad	N/D	N/D	N/D	Opcional	Opcional	N/D	N/D
	Sistema de sujeción de la puerta: evita que los rodamientos salgan de la guía	✓	✓	✓	✓	✓	✓	N/D
<b>FÁCIL INSTALACIÓN</b>	Montaje Autoblock sin tornillos visibles, más rápido y cómodo	✓	✓	✓	✓	✓	✓	N/D
	Fabricación a medida sin solapes de cristal	✓	✓	✓	✓	✓	✓	✓
	Instalación modular que mejora la instalación en espacios reducidos	✓	✓	✓	✓	✓	✓	N/D
<b>FÁCIL LIMPIEZA</b>	Sistema fácil limpieza para dar acceso a todos los espacios	✓	✓	N/D	N/D	N/D	✓	
	Fácil limpieza con sistema automático, que activa el sistema moviendo el cristal	N/D	N/D	✓	✓	✓	N/D	N/D
	Sin vierteaguas en puertas, sin gomas que se deterioren	N/D	N/D	N/D	N/D	N/D	✓	N/D
	Sin perfiles metálicos horizontales, donde la cal pueda depositarse	✓	✓	✓	✓	✓	✓	✓
	Sin perfiles metálicos verticales, para mejor limpieza y transparencia	N/D	✓	✓	✓	✓	✓	✓
	Sistema Anti-Plaqué que evita que la cal se adhiera al cristal	Opcional	Opcional	Opcional	Opcional	Opcional	Opcional	Opcional
<b>ESTÉTICA</b>	Parte interior de guía superior cerrada, para mejor estética y limpieza	N/D	N/D	N/D	✓	✓	N/D	N/D
	Guía continua en Vértices, sin uniones en el vértice para mejorar la estética	N/D	N/D	N/D	N/D	✓	N/D	N/D
	Y además:					<ul style="list-style-type: none"> <li>• Perfil bicolor</li> <li>• Tirador Phoenix Design</li> <li>• Diseño suspendido</li> </ul>	<ul style="list-style-type: none"> <li>• Tirador Pure</li> <li>• Opción sin perfil a pared</li> <li>• Diseño singular</li> </ul>	*Útil de limpieza incluido

# PRACTICABLES lo que nos diferencia:

								
		X1B	Classics 2	Aura	Design	Solva	Studio Paris/Berlin	Duplo
FUNCIONAMIENTO	 Grosor cristal	6	6	6	6	6/8	8	8
	 Altura estándar total de la mampara	1900	1900/2000	1900	1900/2000	2000	2000	2000
	 Apertura	180°	180°	90°	180°	180°	180°	N/D
	 Sistema Up&Down que evita roces y no deteriora gomas							N/D
FÁCIL INSTALACIÓN	 Posicionador regulable. Facilidad montaje en paredes no a escuadra (90°)	N/D	N/D	N/D		N/D	N/D	N/D
	 Sistema Autoblock sin tornillos visibles, más rápido y cómodo							
	 Fabricación a medida sin solapes de cristal	N/D						
	 Instalación modular que mejora la instalación en espacios reducidos							
FÁCIL LIMPIEZA	 Bisagras enrasadas en el interior, sin obstáculos en la limpieza	N/D	N/D	N/D	N/D			N/D
	 Sistema Anti-Plaqué que evita que la cal se adhiera al cristal	N/D	Opcional	Opcional	Opcional	Opcional	Opcional	Opcional
ESTÉTICA	Y además:					<ul style="list-style-type: none"> <li>• Gran versatilidad</li> </ul>	<ul style="list-style-type: none"> <li>• Slim line design</li> <li>• Diseño Phoenix Design</li> <li>• Colores combinables</li> <li>• Decorados personalizados</li> </ul>	<ul style="list-style-type: none"> <li>• Único en el mercado</li> <li>• Toallero integrado</li> </ul>

N/D: No disponible/ No aplicable.

## características

- ✓ Cristal securizado de 4/5 mm. / Acrílico 2mm.
- ✓ Rodamientos con sistema liberador incorporado.
- ✓ Sistema antical Anti-Plaqué opcional.
- ✓ Altura estándar de 1900 mm. Altura disponible desde 500 a 1900 mm. en producto a medida.

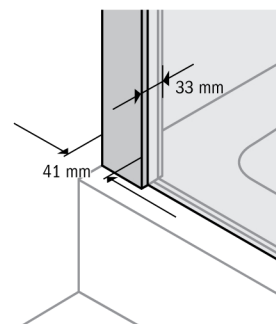

## ventajas

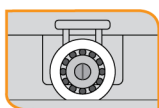

Gran calidad de rodamientos



Sistema de fácil limpieza para dar acceso a todos los espacios

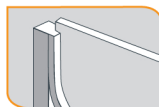

Montaje Autoblock, sin tornillos visibles o siliconas



Fabricación a medida y en stock en las medidas estándar



Sistema antical Anti-Plaqué opcional



Sistema de sujeción de la puerta: evita que los rodamientos salgan de la guía



**Modelo Alpha 2 en acrílico**  
Frontal corredera (1 fija + 1 corredera) con lateral

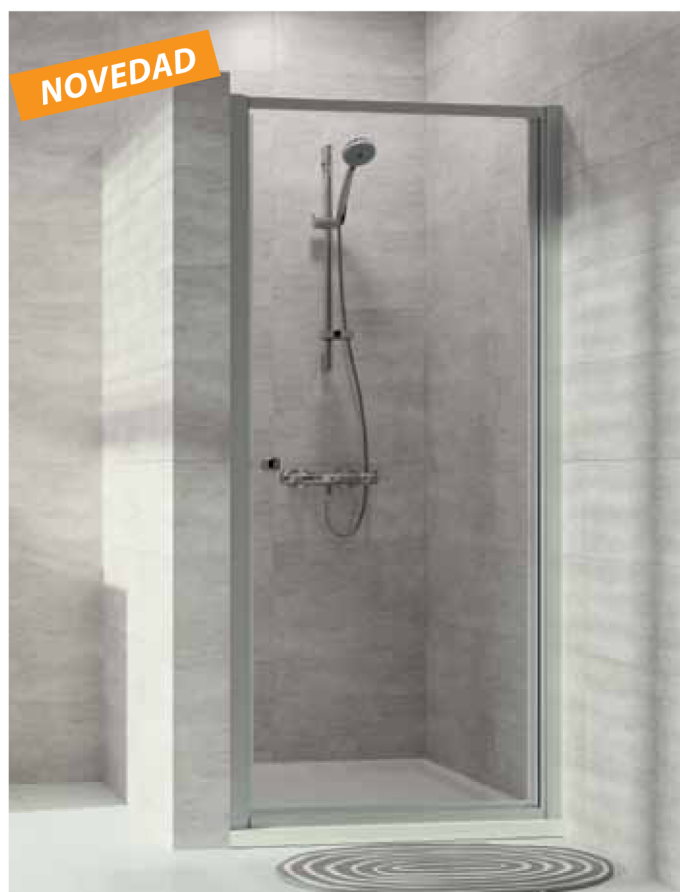

**Modelo Alpha 2**  
Frontal practicable (disponible sólo en cristal securizado)





**Detalle unión vértice**  
Acabados de calidad



**Rodamientos interiores sellados**  
Sin tornillos visibles



**Detalle tirador en modelo con cristal securizado**  
Diseño atemporal

## características

- ✓ Cristal securizado de 6 mm.
- ✓ Rodamientos de gran calidad.
- ✓ Altura estándar de 1900 mm.

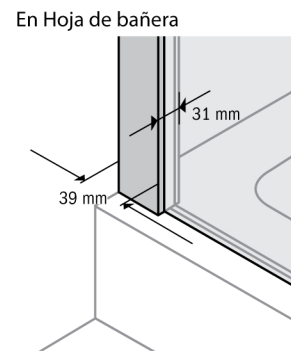
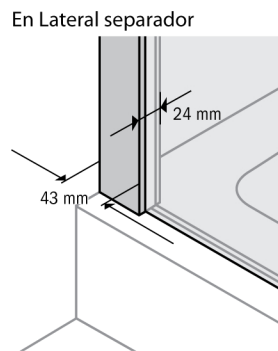

## ventajas

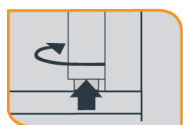

Sistema Up&Down que evita roces y no deteriora gomas

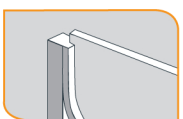

Montaje Autoblock, sin tornillos visibles o siliconas



Lateral separador



**Barra estabilizadora**  
Soporte a cristal



**Perfil a pared**  
Soporte a pared



**Toallero integrado**  
En hoja de bañera



**Sistema Up&Down**  
Se eleva 5 mm en la apertura



## características

- ✓ Cristal securizado de 6 mm en frontales y 4 mm en segmentos y laterales. En practicables, 6mm en frontales y laterales.
- ✓ Sistema antical Anti-Plaqué opcional.
- ✓ Rodamientos de gran calidad.
- ✓ Altura estándar de 1900 y 2000 mm. Altura disponible hasta 2000 mm en producto a medida.

En correderas

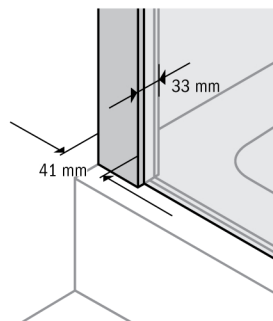

En practicables

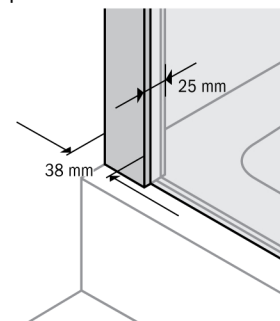

## ventajas

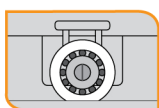

Calidad rodamientos



Montaje Autoblock, sin tornillos visibles o siliconas



Sistema de fácil limpieza para dar acceso a todos los espacios



Sistema de sujeción de la puerta: evita que los rodamientos salgan de la guía



Sin perfiles metálicos horizontales, donde la cal pueda depositarse



Sistema antical Anti-Plaqué opcional

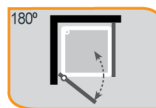

En practicables, apertura 180°, interior y exterior en vértices y entre paredes. Apertura 90° en frontales con lateral.

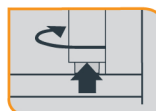

En practicables, sistema Up&Down, que evita rozos y no deteriora gomas



**Vértice corredera**

De 4 hojas



**Frontal practicable**

Entre paredes

# HÜPPE Classics 2 corredera / practicable



**Tirador doble**  
Facilidad de sujeción



**Detalle unión vértice**  
Acabados de gran calidad



**Montaje fácil**  
Sin tornillos visibles



**Perfilería**  
Diseño para practicable



**Barra estabilizadora y perfil a pared**  
Soporte a pared en practicable

## características

- ✓ Cristal securizado de 6 mm en frontales y 4 mm. en segmentos y laterales.
- ✓ Sistema antical Anti-Plaqué opcional.
- ✓ Rodamientos de gran calidad.
- ✓ Altura estándar de 2000 mm. Altura disponible hasta 2000mm en producto a medida.

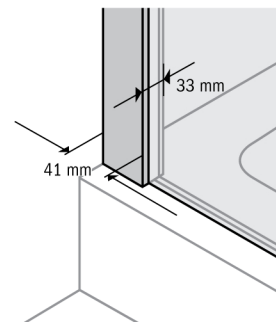

## ventajas



Sin perfiles metálicos en puertas

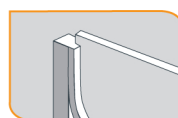

Montaje Autoblock, sin tornillos visibles o siliconas



Sistema de fácil limpieza automático que activa el sistema moviendo el cristal



Sistema antical Anti-Plaqué opcional



Sistema de sujeción de la puerta: evita que los rodamientos salgan de la guía



### Cuartocircular

De puertas correderas





**Detalle unión vértice**  
Acabados de gran calidad



**Tirador doble**  
Facilidad de sujeción



**Rodamientos interiores sellados**  
Sin tornillos visibles



**Sistema de fácil limpieza**  
Facilita la limpieza en correderas

## características

- ✓ Accesorios de montaje en cromo.
- ✓ Cristal securizado de 6 mm.
- ✓ Sistema antical Anti-Plaqué opcional.
- ✓ Rodamientos de gran calidad.
- ✓ Altura estándar de 1900/2000 mm.
- ✓ Altura disponible desde 1200 mm a 2000 mm en frontales, y desde 500 mm a 2000 mm en laterales.

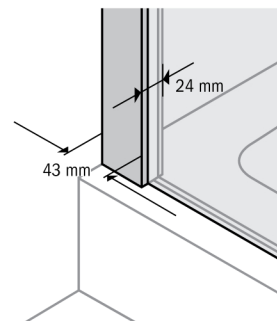

## ventajas



Parte interior de guía superior cerrada, para mejor estética y limpieza



Sistema de fácil limpieza automático que activa el sistema moviendo el cristal



Sin perfiles metálicos en puertas o segmentos



Sistema de sujeción de la puerta: evita que los rodamientos salgan de la guía

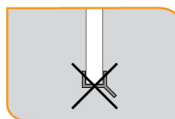

Sin vierteaguas en puertas, sin gomas que se deterioren

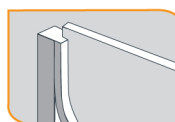

Montaje Autoblock, sin tornillos visibles o siliconas



Sistema Anti-Plaqué opcional

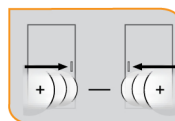

Soft Open / Close cierre amortiguado, seguridad y comodidad (opcional)



**Frontal corredera entre paredes**

1 fija + 1 corredera



**Tirador Aura**

Diseño ergonómico



**Sistema fácil limpieza automático**

# HÜPPE Aura elegance corredera



**Perfil a pared**  
En mate noble



**Rodamientos no visibles**  
Gran transparencia



**Interior de guía cerrado**  
Sistema de rodamiento oculto para mejor estética y limpieza



## características

- ✓ Accesorios de montaje en cromo.
- ✓ Cristal securizado de 6 mm.
- ✓ Sistema antical Anti-Plaqué opcional.
- ✓ Apertura de 90°, exterior.
- ✓ Altura estándar de 1900 mm.
- ✓ Altura disponible desde 1600 mm a 2000 mm en frontales, y desde 500 mm a 2000 mm en laterales.

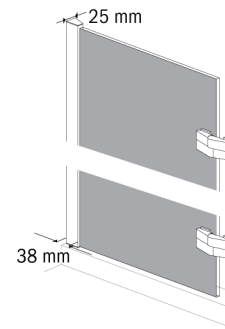

## ventajas

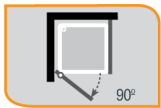

Apertura 90° exterior

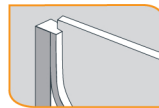

Montaje Autoblock, sin tornillos visibles o siliconas



Sistema Up&Down que evita rozas y no deteriora gomas



Sistema Anti-Plaqué opcional



### Frontal practicable

Con segmento y con lateral

# HÜPPE Aura elegance practicable



**Barra estabilizadora**  
En cromo



**Tirador Aura elegance**  
Diseño ergonómico



**Bisagra elegance**  
Con mecanismo Up&Down



**Cierre magnético**  
Con recogedor de agua

## características

- ✓ Accesorios de montaje en cromo.
- ✓ Cristal securizado de 6 mm.
- ✓ Sistema antical Anti-Plaqué opcional.
- ✓ Rodamientos de gran calidad.
- ✓ Altura estándar de 2000 mm.
- ✓ Altura disponible desde 1200 mm a 2000 mm en frontales, y desde 500 mm a 2000 mm en laterales.

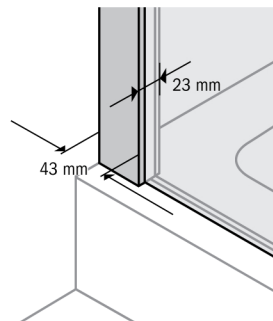

## ventajas



Parte interior de guía superior cerrada, para mejor estética y limpieza

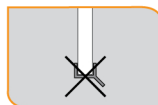

Sin vierteaguas en puertas, sin gomas que se deterioren



Sistema de fácil limpieza automático que activa el sistema moviendo el cristal

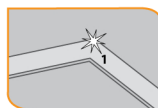

Guía continua sin uniones en el vértice para mejorar la estética



Sin perfiles metálicos en puertas o segmentos

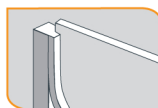

Montaje Autoblock, sin tornillos visibles o siliconas



Sistema de sujeción de la puerta: evita que los rodamientos salgan de la guía



Sistema Anti-Plaqué opcional

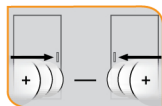

Soft Open / Close cierre amortiguado, seguridad y comodidad (opcional)



### Design pure corredera

Con perfil en plata brillo / negro y cristal en gris



**Guía bicolor con interior cerrado en Design pure**  
En 9 combinaciones de color posibles para mayor vistosidad



**Tirador pure**  
Estilizado y elegante



**Plata / Gris-marrón**  
en Design pure



**Plata / Negro**  
en Design pure



**Plata / Mate**  
en Design pure



**Plata / Blanco**  
en Design pure



**Diseño suspendido**  
Máxima transparencia en una corredera



**Cierre amortiguado Soft Open / Close**  
Seguridad familiar y comodidad



**Sistema de fácil limpieza automático**  
Sin esfuerzos para liberar la corredera



## características

- ✓ Accesorios de montaje en cromo.
- ✓ Cristal securizado de 6 mm.
- ✓ Sistema antical Anti-Plaqué opcional.
- ✓ Rodamientos de gran calidad.
- ✓ Altura estándar de 2000 mm.
- ✓ Altura disponible desde 1200 mm a 2000 mm en frontales, y desde 500 mm a 2000 mm en laterales.

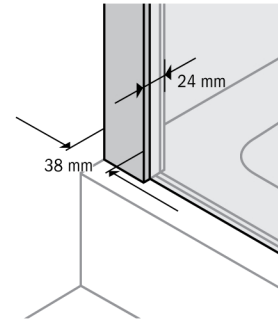

## ventajas



Parte interior de guía superior cerrada, para mejor estética y limpieza



Sistema de fácil limpieza automático que activa el sistema moviendo el cristal



Sin perfiles metálicos en puertas o segmentos



Sistema de sujeción de la puerta: evita que los rodamientos salgan de la guía

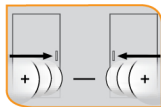

Soft Open / Close cierre amortiguado, seguridad y comodidad (opcional)

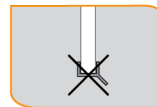

Sin vierteaguas en puertas, sin gomas que se deterioren

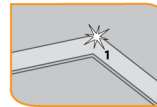

Guía continua sin uniones en el vértice para mejorar la estética

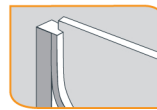

Montaje Autoblock, sin tornillos visibles o siliconas



Sistema Anti-Plaqué opcional



**Design elegance corredera**  
Con perfil en gris-marrón y cristal en bronce



**Design elegance corredera**  
Frontal corredera (1 fija+ 1 corredera)



**Guía bicolor con interior cerrado en Design pure**  
En 9 combinaciones de color posibles para mayor vistosidad

**Tirador elegance**  
Con contornos suaves



**Plata / Gris-marrón**  
en Design elegance

**Plata / Negro**  
en Design elegance

**Plata / Mate**  
en Design elegance

**Plata / Blanco**  
en Design elegance



**Cierre amortiguado Soft Open / Close**  
Seguridad familiar y comodidad



**Sistema de fácil limpieza automático**  
Sin esfuerzos para liberar la corredera

## características

- ✓ Accesorios de montaje en cromo.
- ✓ Cristal securizado de 6 mm.
- ✓ Sistema antical Anti-Plaqué opcional.
- ✓ Apertura de 180°, interior y exterior en frontales entre paredes y plegables.
- ✓ Altura estándar de 1900/2000 mm.
- ✓ Altura disponible desde 1400 mm a 2000 mm en frontales, y desde 500 mm a 2000 mm en laterales.

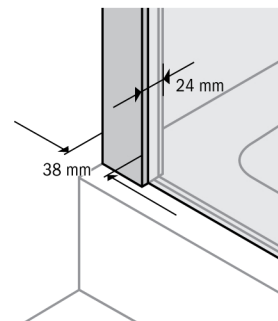

## ventajas

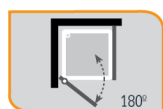

Apertura 180° en frontales entre paredes y plegables

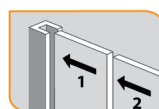

Instalación modular que mejora la instalación en espacios reducidos

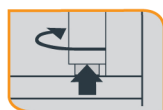

Sistema Up&Down que evita roces y no deteriora gomas



Sin perfiles metálicos en puertas o segmentos



Posicionador regulable. Facilidad montaje en paredes no a escuadra (90°)



Sistema Anti-Plaqué opcional



Montaje Autoblock, sin tornillos visibles o siliconas



**Nuevo modelo Design pure**  
Vértice plegable con segmento

# HÜPPE Design pure practicable



**Perfil**  
Design pure



**Barra estabilizadora**  
Design pure



**Tirador pure**  
Ergonómico y de líneas rectas



**Bisagra en plegables**  
Vista exterior



**Bisagra en plegables**  
Vista interior



**Sistema Up&Down con posicionador regulable que evita roces y no deteriora gomas**  
Elección de posición de cierre según se requiera





## características

- ✓ Accesorios de montaje en cromo.
- ✓ Cristal securizado de 6 mm.
- ✓ Sistema antical Anti-Plaqué opcional.
- ✓ Apertura de 180°, interior y exterior en frontales entre paredes y plegables.
- ✓ Altura estándar de 1900/2000 mm.
- ✓ Altura disponible desde 1400 mm a 2000 mm en frontales, y desde 500 mm a 2000 mm en laterales.

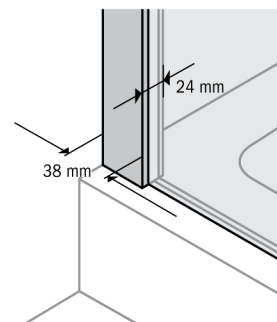

## ventajas

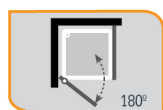

Apertura 180° en frontales entre paredes y plegables

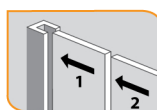

Instalación modular que mejora la instalación en espacios reducidos

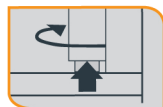

Sistema Up&Down que evita roces y no deteriora gomas



Sin perfiles metálicos en puertas o segmentos



Posicionador regulable. Facilidad montaje en paredes no a escuadra (90°)



Sistema Anti-Plaqué opcional



Montaje Autoblock, sin tornillos visibles o siliconas



DESIGN  
AWARD  
2015

### Design elegance

Vértice practicable con segmento



**Perfil a pared**  
Diseño elegance



**Tirador elegance**  
Diseño elegance



**Sistema Up&Down con posicionador regulable que evita roces y no deteriora gomas**  
Elección de posición de cierre según se requiera



## características

- ✓ Cristal securizado de 8 mm en frontal y lateral, de 6mm en segmentos.
- ✓ Sistema antical Anti-Plaqué opcional.
- ✓ Rodamientos de gran estética y calidad.
- ✓ Altura estándar de 2000 mm.
- ✓ Altura disponible desde 1900 mm a 2200 mm.

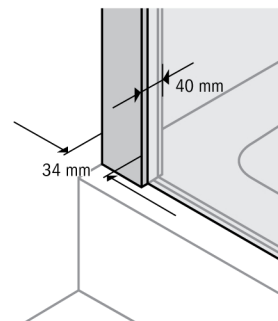

## ventajas



Montaje Autoblock, sin tornillos visibles o siliconas



Sistema Anti-Plaqué opcional



Sin perfiles metálicos en puertas o segmentos



Útil de limpieza incluido



**Xtensa pure entre paredes**  
Frontal corredera

**Tirador**  
De diseño puro y líneas rectas



**Perfil a pared**  
Con doble alojamiento de cristal



**Barra estabilizadora a pared contraria**  
Aporta estabilidad y seguridad



**Opción 790 SlimLine:** El perfil de pared no es doble con lo que se consigue menor perfilaría



**Opción Fijación en T:** Para los casos que no podemos instalarla con la barra estabilizadora a pared contraria.



**Rodamientos inferiores**  
Diseñados para un movimiento suave y silencioso



**Sistema de retención incorporado**  
Máxima comodidad en la apertura



## características

- ✓ Sistema de doble cristal, con técnica patentada, para posibilitar laterales extra grandes.
- ✓ Cristal securizado de 8 mm.
- ✓ Sistema antical Anti-Plaqué opcional.
- ✓ Altura estándar de 2000 mm.
- ✓ Altura disponible desde 1000 mm a 2000 mm.

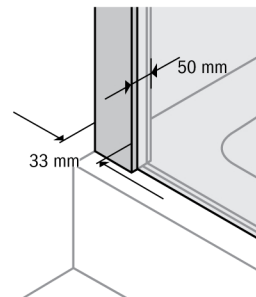

## ventajas

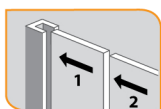

Facilidad de instalación en medidas extra grandes

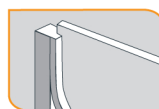

Montaje Autoblock, sin tornillos visibles o siliconas



Sistema Anti-Plaqué opcional



**Duplo**  
Lateral Separador

# HÜPPE Duplo pure



**Soporte a pared contraria**  
En cromo



**Sistema doble lateral**  
Posibilita laterales extra grandes



**Jabonera opcional**  
Integrada en el cristal



**Tirador de diseño excepcional**  
Con toallero integrado en cromo



**Tirador rediseñado**  
Superficie más plana y limpia

## características

- ✓ Cristal securizado de 8 mm.
- ✓ Sistema antical Anti-Plaqué opcional.
- ✓ Rodamientos de gran estética y calidad.
- ✓ Altura estándar de 2000 mm.
- ✓ Altura disponible desde 1200 mm a 2000 mm.
- ✓ Disponible también sin perfil a pared (mediante escuadras).

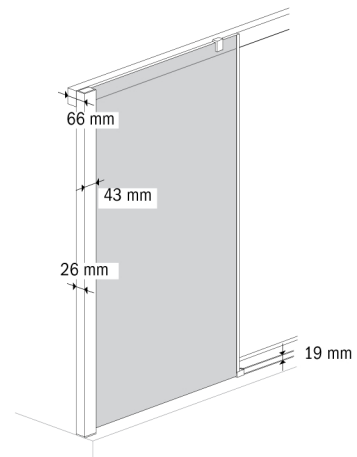

## ventajas

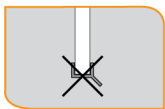

Sin vierteaguas en puertas, sin gomas que se deterioren



Sin perfiles metálicos en puertas o segmentos



Sistema de fácil limpieza para dar acceso a todos los espacios

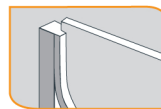

Montaje Autoblock, sin tornillos visibles o siliconas



Sistema Anti-Plaqué opcional



Sistema de sujeción de la puerta: evita que los rodamientos salgan de la guía



**Frontal corredera entre paredes**

Con perfil a pared



**Vértice corredera**

Opción sin perfil a pared

# HÜPPE Vista pure



**Diseño con perfil a pared**

Detalles de calidad



**Diseño sin perfil a pared**

Detalles de calidad



**Tirador pure en cromo**

De gran presencia



**Tirador pure**



**Sistema de fácil limpieza**

Con pulsador para liberar la corredera



## características

- ✓ Cristal securizado desde 6 mm a 8 mm.
- ✓ Sistema antical Anti-Plaqué opcional.
- ✓ Apertura de 180° interior y exterior.
- ✓ Altura estándar de 2000 mm.
- ✓ Altura disponible desde 1200 mm a 2200 mm.
- ✓ Disponible también sin perfil a pared (mediante escuadras).

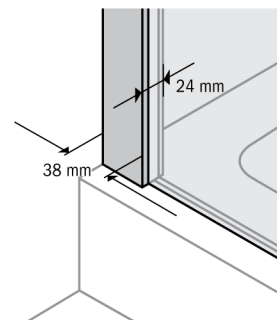

## ventajas



Apertura 180°



Sistema Up&Down que evita rozos y no deteriora gomas

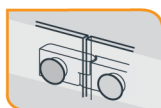

Bisagras enrasadas en el interior, sin obstáculos en la limpieza

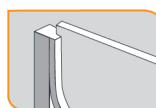

Montaje Autoblock, sin tornillos visibles o siliconas



Sistema Anti-Plaqué antical opcional



**Nueva Solva pure**

Frontal practicable con segmento y fijo en línea



**Nueva Solva pure, opción sin perfil a pared**

Frontal practicable con lateral, abuhardillado y recorte

# HÜPPE Solva pure



**Tirador ergonómico**  
De gran calidad y con diseño elegante



**Bisagra fijada a pared con perfil:** El mecanismo queda oculto en el perfil



**Opción sin perfil a pared**  
Unión mediante escuadras



**Detalle en plegables**  
Apertura interior y exterior



**Nueva técnica:** el sistema Up&Down posiciona la puerta en el cierre y queda oculto por una tapa embellecedora para mayor elegancia.



**Nueva técnica:** Además incorpora el nuevo sistema HÜPPE SoftSeal que ofrece la máxima estanqueidad en la ducha.



**Bisagra en plegables**  
Apertura interior y exterior



**Sin vierteaguas**  
Sin obstáculos en la entrada



**Con perfil vierteaguas**  
Para una estanqueidad óptima



**Bisagra, apertura a 180°**  
Mejora el acceso y la limpieza

## características

- ✓ Cristal securizado de 8 mm.
- ✓ Sistema antical Anti-Plaqué opcional.
- ✓ Apertura de 180°, interior y exterior en todos los modelos.
- ✓ Altura estándar de 2000 mm.
- ✓ Altura disponible desde 1200 mm a 2000 mm.
- ✓ Disponible también sin perfil a pared mediante escuadras.

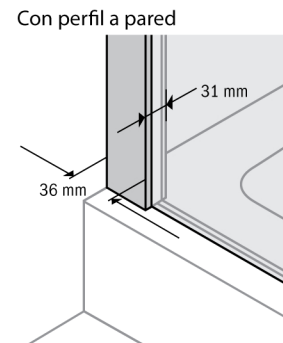
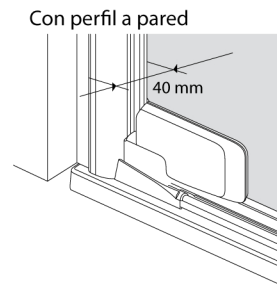

## ventajas



Apertura 180°



Sistema Up&Down que evita rozos y no deteriora gomas

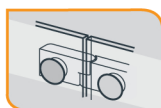

Bisagras enrasadas en el interior, sin obstáculos en la limpieza



Montaje Autoblock, sin tornillos visibles o siliconas



Sistema Anti-Plaqué antical opcional



**Studio Berlin**

Lateral separador con soporte a techo



**Studio Berlin**

Lateral separador con soporte a techo

## opción sin perfil a pared



**Escuadra a pared Studio Paris elegance**  
Sujeción perfecta con sólo una aleta



**Escuadra a pared Studio Berlin pure**  
Sujeción perfecta con sólo una aleta



**Escuadra Studio Paris cristal-cristal**  
Colocadas en los extremos para mejor transparencia



**Escuadra Studio Berlin cristal-cristal**  
Colocadas en los extremos para mejorar la transparencia



**Studio Paris sin perfil a pared**  
Frontal practicable con segmento y fijo en línea



**Studio Berlin sin perfil a pared**  
Vértice practicable con segmento





**Tirador opcional**  
Studio Paris en cromo



**Cierre magnético Microlip**  
Mínima expresión en los cierres magnéticos



**Tirador de serie elegance Studio Paris**  
Posicionable horizontal o verticalmente



**STUDIO  
PARIS** |

**Bisagra Studio Paris con tecnología slim line**  
Combinable con diferentes colores

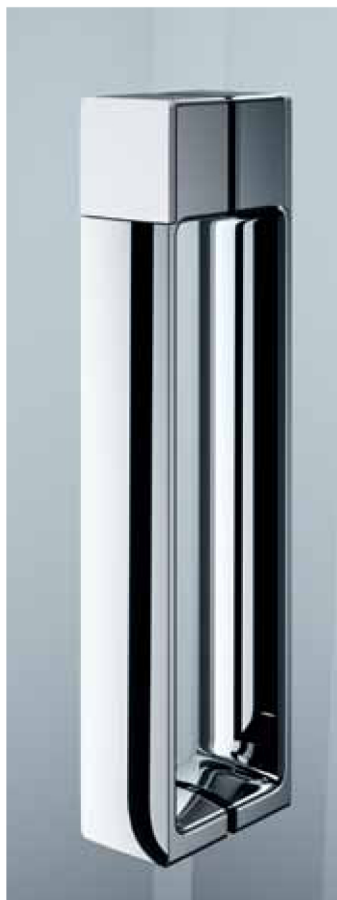

**Tirador opcional**  
Studio Berlin en cromo



**Tirador de serie pure Studio Berlin**  
Posicionable horizontal o verticalmente



**Perfil a pared**  
En cromo



**STUDIO  
BERLIN**

**Bisagra Studio Berlin de tecnología slim line**  
Combinable con diferentes colores