

CATÁLOGO TARIFA 2017

Abril 2017

Precios de Venta al Público Sugeridos

Caldera de condensación
PLATINUM PLUS



1. Instala

Termostato modulante WI-FI
TXM



2. Conecta

App
HEATCONNECT



3. Controla

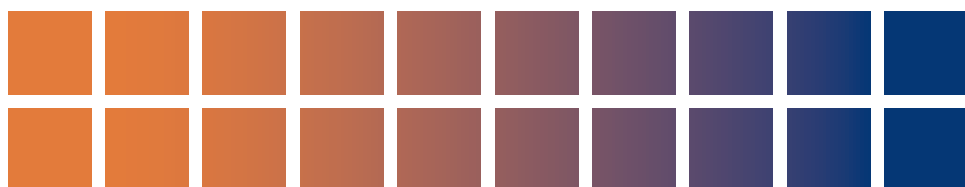

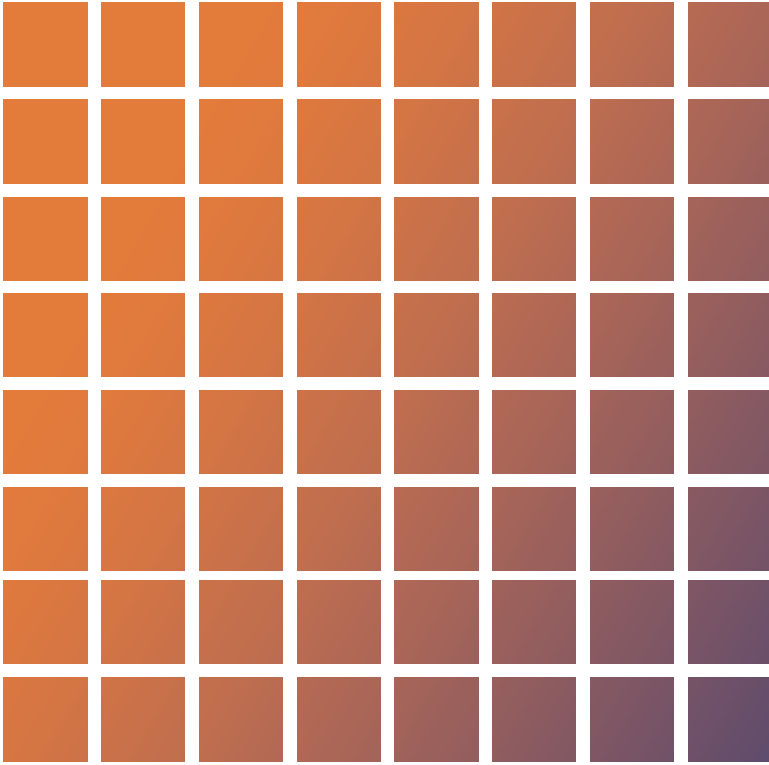

#CLIMATISFACCIÓN
es disfrutar de tu temperatura
ideal en cada momento.

índice



CALDERAS DE GAS	<p>15 Índice de contenidos</p> <p>16 Tabla resumen calderas de gas</p> <p>18 Calderas murales de condensación a gas</p> <p>24 Calderas de pie de condensación a gas</p> <p>26 Calderas murales eléctricas CML</p> <p>27 Accesorios</p> <p>30 Packs de alta eficiencia</p>
TERMOSTATOS Y REGULACIÓN	<p>33 Índice de contenidos</p> <p>34 Tabla resumen Termostato / Caldera</p> <p>36 BAXI Connect</p> <p>38 Termostatos modulantes</p> <p>44 Termostatos</p> <p>46 Regulación electrónica</p> <p>53 Regulación hidráulica</p>
BOMBAS DE CALOR	<p>57 Índice de contenidos</p> <p>58 Bombas de calor bibloc</p> <p>63 Bombas de calor monobloc</p> <p>65 Sistemas híbridos</p> <p>66 Bombas de calor de ACS</p> <p>69 Packs de alta eficiencia</p>
AIRE ACONDICIONADO	<p>71 Índice de contenidos</p> <p>72 Prestaciones</p> <p>74 Gama doméstica: ANORI Mono</p> <p>75 Gama doméstica: ANORI Multi</p> <p>78 Gama comercial: NANUK mono</p>
TERMOS ELÉCTRICOS Y CALENTADORES	<p>83 Índice de contenidos</p> <p>84 Termos eléctricos</p> <p>86 Packs de alta eficiencia</p> <p>87 Calentadores de gas</p>
CALDERAS DE GASÓLEO	<p>89 Índice de contenidos</p> <p>90 Grupos térmicos de condensación</p> <p>93 Grupos térmicos de fundición</p> <p>96 Grupos térmicos de acero</p> <p>97 Packs de alta eficiencia</p>
BIOMASA	<p>99 Índice de contenidos</p> <p>100 Calderas de pellets</p> <p>102 Estufas de pellets</p> <p>105 Calderas de leña</p> <p>106 Insertables de leña</p>
CALDERAS DE MEDIA Y GRAN POTENCIA	<p>109 Índice de contenidos</p> <p>110 Calderas de pie de condensación</p> <p>118 Calderas murales de condensación</p> <p>126 Calderas de condensación para exterior</p> <p>128 Accesorios de evacuación calderas de condensación</p> <p>130 Calderas y grupos térmicos de baja temperatura a gas y gasóleo</p> <p>141 Bombas de calor a gas</p> <p>142 Equipos de microgeneración</p> <p>144 Quemadores</p>
ENERGÍA SOLAR Y ACUMULADORES	<p>151 Índice de contenidos</p> <p>152 Paneles solares</p> <p>158 Sistemas solares compactos</p> <p>167 Complementos para instalaciones solares</p> <p>169 Sistemas fotovoltaicos</p> <p>174 Acumuladores</p>
EMISORES	<p>191 Índice de contenidos</p> <p>192 BAXI Design</p> <p>194 Suelo radiante</p> <p>202 Radiadores de aluminio</p> <p>210 Radiadores de hierro fundido</p> <p>218 Radiadores de acero</p> <p>222 Paneles de acero</p> <p>230 Radiadores para cuarto de baño</p> <p>234 Radiadores eléctricos para cuarto de baño</p> <p>236 Grifería</p> <p>248 Disipadores aerotérmicos</p> <p>250 Tabla potencia emisores</p>
COMPLEMENTOS Y COMPONENTES DE INSTALACIONES	<p>253 Índice de contenidos</p> <p>254 Circuladores</p> <p>265 Válvulas de esfera</p> <p>266 Botellas de equilibrio</p> <p>268 Depósitos de expansión</p> <p>274 Complementos</p>
CONDICIONES GENERALES DE VENTA	<p>279</p>

TABLA RESUMEN CALDERAS DE GAS		16
CALDERAS MURALES DE CONDENSACIÓN A GAS		
	Platinum Plus	18
	Platinum Alux	20
	Platinum Compact ECO	21
	Neodens Plus ECO	22
	Victoria Condens NOVEDAD	23
CALDERAS DE PIE DE CONDENSACIÓN A GAS	Platinum GTF	24
CALDERAS MURALES ELÉCTRICAS	CML	26
ACCESORIOS		
	Accesorios hidráulicos	27
	Accesorios de evacuación	28
PACKS DE ALTA EFICIENCIA		30



PLATINUM PLUS

Modelos	PLATINUM MAX PLUS				PLATINUM PLUS			PLATINUM DUO PLUS		PLATINUM COMBI PLUS		
	24/24F	28/28F	33/33F	40/40F	24 AF	28 AF	32 AF	24 AIFM	33 AIFM	24 AIFM	28 AIFM	32 AIFM
Servicios	Calefacción y ACS instantánea				Calefacción y ACS con acumulador externo opcional			Calefacción y ACS con acumulador incorporado de 45 L		Calefacción y ACS con acumulador incorporado de 80 litros		
Clase de Eficiencia en Calefacción	A	A	A	A	A	A	A	A	A	A	A	A
Clase de Eficiencia en ACS	A	A	A	B	-	-	-	A	A	A	A	A
Perfil de demanda en ACS	XL	XL	XL	XXL	-	-	-	XL	XL	XL	XL	XL
Potencia térmica nominal. Calefacción 80/60°C (kW)	20,0	24,0	28,0	32,0	24,0	28,0	32,0	20,0	28,0	24,0	28,0	32,0
Potencia térmica nominal. Calefacción 50/30°C (kW)	21,8	26,1	30,6	34,9	26,1	30,5	34,8	21,7	30,5	26,1	30,5	34,8
Potencia térmica reducida. Calefacción 80/60°C (kW)	2,4	3,0	3,3	4,0	2,4	3,3	4,0	2,4	3,3	2,4	3,3	4,0
Potencia térmica nominal ACS (kW)	24,0	28,0	33,0	40,0	-	-	-	24,0	33,0	24,0	28,0	40,0
Producción instantánea en ACS ΔT = 25°C (l/min)	13,8	16,1	18,9	22,9	-	-	-	13,8	18,9	13,8	16,1	22,9
Ratio máximo de modulación	1:10				1:10			1:10		1:10		
Necesidades de ACS	Nº personas	Confort										
Vivienda de < 70 m ² ó +	Desde	Estándar	X									
	Hasta	Ideal		X								
Vivienda de 70 a 120 m ² + +	Hasta	Estándar	X									
	Desde	Ideal		X								
Vivienda de 120 a 200 m ² + +	Hasta	Estándar		X					X			
		Ideal			X		X ⁽¹⁾		X			
	Desde	Estándar			X		X ⁽¹⁾		X		X	
		Ideal				X			X			X
Vivienda de 200 a 280 m ² + +	Hasta	Estándar			X		X ⁽¹⁾		X			X
		Ideal										X
	Desde	Estándar					X ⁽²⁾					X
		Ideal						X ⁽²⁾				
Vivienda de 280 a 320 m ² + +	Hasta	Estándar						X ⁽²⁾				
		Ideal						X ⁽³⁾				
Página nº	18	18	18	18	18	18	18	19	19	19	19	19

- (1) Más acumulador 100 litros
- (2) Más acumulador 150 litros
- (3) Más acumulador 200 litros

Dimensiones (mm)

Leyenda:

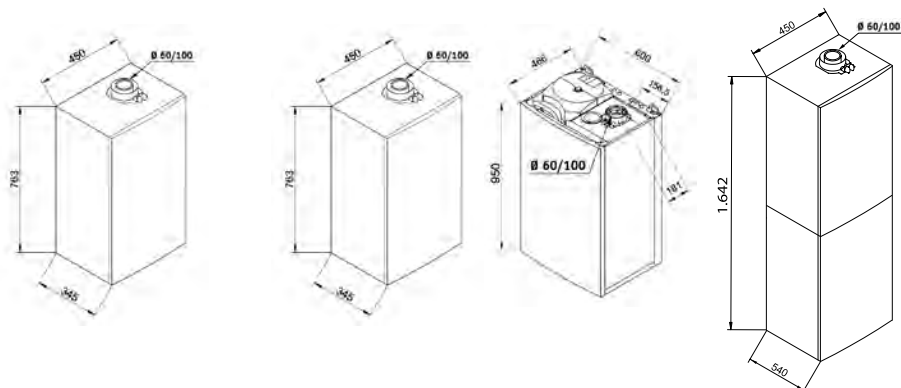



PLATINUM ALUX		PLATINUM COMPACT ECO		NEODENS PLUS ECO			VICTORIA CONDENS			PLATINUM GTF					
PLATINUM ALUX		PLATINUM COMPACT ECO		NEODENS PLUS ECO			VICTORIA CONDENS			PLATINUM GTF		PLATINUM GTAF COMBI		PLATINUM GTAF	
24/24F	33/33F	24/24F	28/28F	24/24F	28/28F	33/33F	24/24F	28/28F	24 AF	24	32	24	32	24	
Calefacción y ACS instantánea		Calefacción y ACS instantánea		Calefacción y ACS instantánea			Calefacción y ACS instantánea			Calefacción y ACS con acumulador externo opcional		Calefacción y ACS con acumulador incorporado de 160 l. en Combi y 95 l. en GTAF			
A	A	A	A	A	A	A	A	A	A	A	A	A	A	A	
A	A	A	A	A	A	A	A	A	-	-	-	A	A	A	
XL	XXL	XL	XL	XL	XL	XXL	XL	XL	-	-	-	XL	XL	XL	
20,0	28,0	20,0	24,0	20,0	24,0	28,0	20,0	24,0	24,0	24,0	32,0	24,0	32,0	24,0	
21,8	30,6	21,8	26,1	21,8	26,1	30,6	21,8	26,1	26,1	25,9	34,6	25,9	34,6	25,9	
3,4	4,7	3,4	3,0	3,4	3,8	4,7	4,8	4,8	4,8	2,4	3,2	2,4	3,2	4,0	
24,0	33,0	24,0	28,0	24,0	28,0	33,0	24,0	28,0	-	24,0	32,0	24,0	32,0	24,0	
13,8	18,9	13,8	16,1	13,8	16,1	18,9	13,8	16,1	-	-	-	28,8	29,4	21,6	
1:7		1:7		1:7			1:5			1:10		1:10			1:6
X		X		X			X								
			X		X			X							
X		X		X			X								
			X		X			X							
			X		X			X							
	X					X			X						
			X		X			X							
	X					X			X ⁽¹⁾	X ⁽¹⁾				X	
	X					X			X ⁽¹⁾	X ⁽¹⁾				X	
											X ⁽¹⁾		X		
											X ⁽²⁾		X		
													X ⁽¹⁾		
											X ⁽³⁾				
20	20	21	21	22	22	22	23	23	23	24	24	24	24	24	

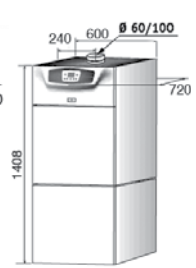
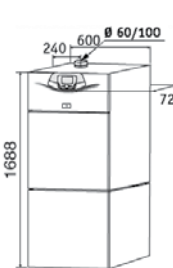
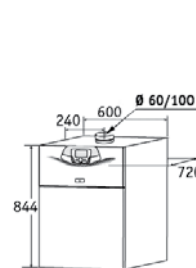
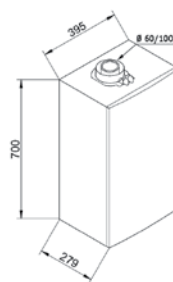
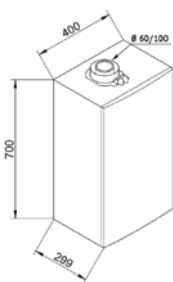
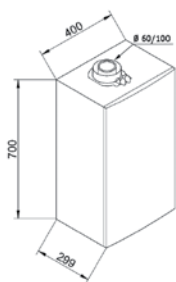
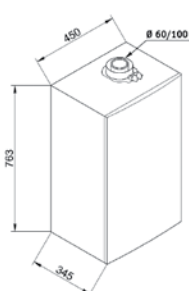

Platinum Plus

Amplia gama de modelos:

calderas estancas con versiones mixtas instantáneas (MAX), mixtas acumulación (Duo y Combi) y sólo Calefacción (AF). Compatibles con gas natural y gas propano.

Máximos niveles de confort

en ACS: sistema MAX de microacumulación en ACS para una respuesta más rápida en este servicio. Acumulador de acero inoxidable integrado de 45 y 80 litros en los modelos Duo y Combi respectivamente.

Ajuste instantáneo de gas: cambio de natural a propano modificando sólo parámetros sin necesidad de ajustar la válvula de gas.



Platinum Max Plus

	24/24 F	28/28 F	33/33 F	40/40 F
Potencia térmica nominal agua caliente kW	24,0	28,0	33,0	40,0
Potencia térmica nominal Calefacción 80/60°C kW	20,0	24,0	28,0	32,0
Potencia térmica nominal Calefacción 50/30°C kW	21,8	26,1	30,6	34,9
Potencia térmica reducida Calefacción 80/60°C kW	2,4	3,0	3,3	4,0
Clase de Eficiencia en Calefacción	A	A	A	A
Clase de Eficiencia en ACS / Perfil de demanda	A / XL	A / XL	A / XL	B / XXL
Rendimiento a potencia nominal (50/30 °C) %	105,4	105,2	105,4	105,3
Producción ACS ΔT 25°C (1) l/min	13,8	16,1	18,9	22,9
Producción ACS en 30 min (Tª acumulada a 60°C) l/30 min	-	-	-	-
Volumen del acumulador l	-	-	-	-
Peso neto aproximado kg	38,5	38,5	39,5	41
Capacidad depósito expansión l	10	10	10	10
Longitud máx. conducto concéntrico 60/100 mm m	10	10	10	10
Longitud máx. conducto concéntrico 80/125 mm m	25	25	25	25
Longitud máx. conducto doble 80 mm (2) m	80	80	80	80
Tipo de gas (3)	GN/GP	GN/GP	GN/GP	GN/GP
Referencia (4)	7216976	14H279102	14H280102	14H281102
PVP	2.182 €	2.329 €	2.500 €	2.750 €

Forma de suministro

2 bultos: Caldera con soporte fijación y plantilla con llaves (ida/ret. Calefacción) y AFS) + kit evacuación

(1) Sin limitador de caudal

(2) El conducto de aspiración debe ser como máximo de 15 metros

(3) Se suministran preparadas para gas natural y para poder trabajar en gas propano, sólo se requiere cambiar ciertos parámetros de la caldera.

(4) Referencia correspondiente a la caldera con el kit horizontal concéntrico 60/100 (140040191). Consultar las combinaciones con otros kits en el apartado "Accesorios" de este capítulo.

(5) Clase de Eficiencia máxima con los Packs de Alta Eficiencia (ver apartado al final de este capítulo).

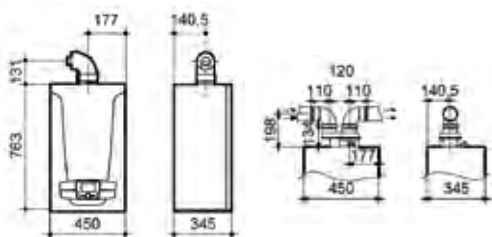

Platinum Plus

	24 AF	28 AF	32 AF
Potencia térmica nominal agua caliente kW	-	-	-
Potencia térmica nominal Calefacción 80/60°C kW	24,0	28,0	32,0
Potencia térmica nominal Calefacción 50/30°C kW	26,1	30,5	34,8
Potencia térmica reducida Calefacción 80/60°C kW	2,4	3,3	3,2
Clase de Eficiencia en Calefacción	A	A	A
Clase de Eficiencia en ACS / Perfil de demanda	-	-	-
Rendimiento a potencia nominal (50/30 °C) %	105,5	105,4	105,5
Producción ACS ΔT 25°C (1) l/min	-	-	-
Producción ACS en 30 min (Tª acumulada a 60°C) l/30 min	-	-	-
Volumen del acumulador l	-	-	-
Peso neto aproximado kg	34,5	36	37,5
Capacidad depósito expansión l	8	8	10
Longitud máx. conducto concéntrico 60/100 mm m	10	10	10
Longitud máx. conducto concéntrico 80/125 mm m	25	25	25
Longitud máx. conducto doble 80 mm (2) m	80	80	80
Tipo de gas (3)	GN/GP	GN/GP	GN/GP
Referencia (4)	14H276102	14H277102	14H278102
PVP	2.101 €	2.318 €	2.597 €

2 bultos: Caldera con soporte fijación y plantilla con llaves (ida/ret. Calefacción) + kit evacuación

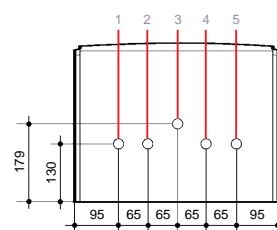

- 1 - Ida Calefacción 3/4"
- 2 - Salida A.C.S. 1/2" (en mixtas instantáneas)
- Ida acumulador 3/4" (en mixtas acumulación)
- 3 - Conexión gas 3/4"
- 4 - Entrada agua de red 1/2"
- 5 - Retorno Calefacción (en mixtas instantáneas) y, conjuntamente, Retorno acumulador (en mixtas acumulación) 3/4"

BAXI ofrece una verificación gratuita de la Puesta en Marcha de la caldera, realizada a petición del usuario, por el Servicio Oficial de Asistencia Técnica BAXI.

Cuadro de control digital extraíble con pantalla retroiluminada con texto: fuera de la caldera funciona como un control remoto de la caldera y, además, como un termostato modulante programable.

Circulador modulante conforme a la ErP: reduce el consumo eléctrico y el

nivel sonoro de funcionamiento.

Diseño robusto: intercambiador de calor primario monotérmico de acero inoxidable. Grupo hidráulico de latón.

Tecnología GAS INVERTER con ratio de modulación 1:10 para un

funcionamiento más eficiente, fiable y silencioso.

Función purgado de la instalación: facilita la eliminación del aire en el circuito de Calefacción.

Amplia gama de accesorios de regulación: permiten gestionar instalaciones de alta o baja temperatura o con apoyo solar para ACS. Ver capítulo "Termostatos y Regulación"

Salida de evacuación adaptable: La salida concéntrica de evacuación de los productos de la combustión permite la salida tanto en dirección vertical como horizontal mediante el codo incluido en el kit entregado por defecto. Opción disponible con doble conducto y conductos flexibles.



Platinum Duo Plus

24 AIFM	33 AIFM
24,0	33,0
20,0	28,0
21,7	30,5
2,4	3,3
A	A
A / XL	A / XL
105,4	105,4
13,8	18,9
385	500
45	45
65,5	67,5
7,5	7,5
10	10
25	25
80	80
GN/GP	GN/GP
14H282102	14H283102
3.434 €	3.669 €

2 bultos: Caldera con soporte fijación y plantilla con llaves (ida/ret. Calefacción y AFS) + kit evacuación

Platinum Combi Plus

24 AIFM	28 AIFM	33 AIFM
24,0	28,0	40,0
24,0	28,0	32,0
26,1	30,5	34,9
2,4	3,3	4,0
A	A	A
A / XL	A / XL	A / XL
105,5	105,4	105,5
13,8	16,1	22,9
430	490	550
80	80	80
79,5	81	82,5
10	8	8
10	10	10
25	25	25
80	80	80
GN/GP	GN/GP	GN/GP
14H286102	14H287102	14H288102
3.906 €	4.062 €	4.316 €

3 bultos: Caldera (modelos Platinum Plus AF) con soporte fijación y plantilla con llaves (ida/ret. Calefacción) + depósito Combi Plus + kit evacuación

Presión disponible a la salida de la caldera

Los modelos Platinum Duo Plus disponen de un circulador mayorado pensado para instalaciones de suelo radiante.

Circulador Platinum Duo Plus 24 AIFM

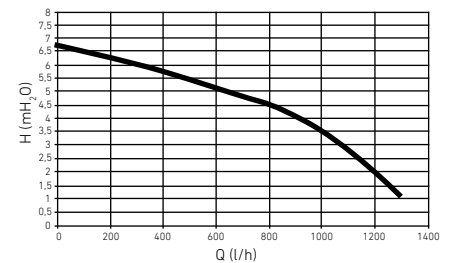

Circulador Platinum Duo Plus 33 AIFM

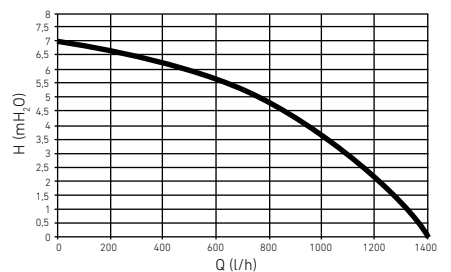

Circulador resto de Gama Platinum Plus

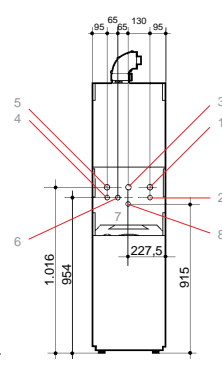
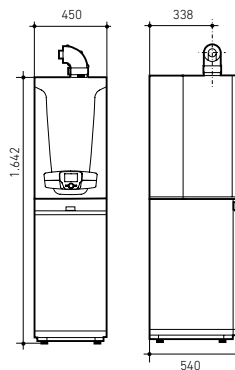
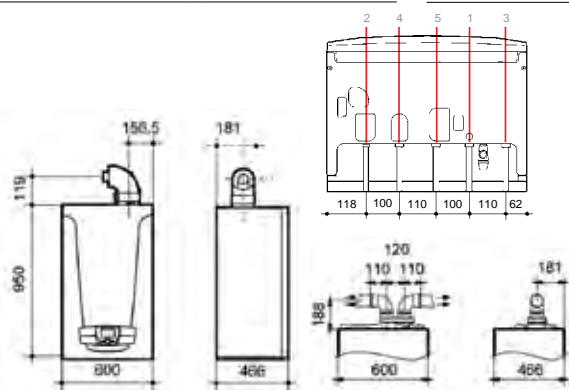
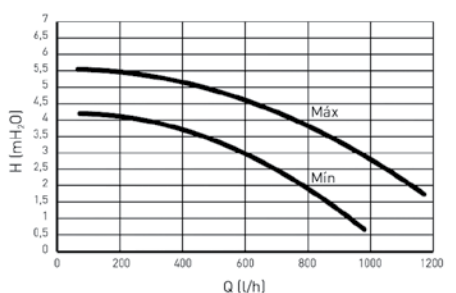

1. Ida Calefacción 3/4"
2. Salida ACS 1/2"
3. Conexión gas 3/4"
4. Entrada agua de red 1/2"
5. Retorno Calefacción 3/4"
6. Recirculación de ACS
7. Evacuación condensados
8. Evacuación válvula seguridad

Platinum Alux

Calderas estancas mixtas instantáneas: servicios de Agua Caliente Sanitaria (ACS) y Calefacción en 2 potencias disponibles. Compatibles sólo con gas natural.

Intercambiador fundición aluminio-silicio: especialmente indicado para instalaciones antiguas con radiadores de chapa o hierro fundido.

Cuadro de control digital con pantalla retroiluminada: facilita información sobre el estado de la caldera de forma clara e intuitiva.

Compatible con sistemas solares: preparada para trabajar como apoyo en la producción de agua caliente.

Hasta 33 kW: grandes prestaciones en ACS e ideal para instalaciones con elevados requisitos de potencia.

Tecnología GAS INVERTER con ratio de modulación 1:7: ofrece un funcionamiento más eficiente, fiable y silencioso.

Función purgado de la instalación: facilita la eliminación del aire en el circuito de calefacción.

Mayor confort en ACS: Sistema de microacumulación en ACS para

una respuesta más rápida en este servicio.

Diseño robusto: grupo hidráulico de latón.

Circulador modulante conforme a la ErP: reduce el consumo eléctrico y el nivel sonoro de funcionamiento.

Esta gama de calderas murales con intercambiador de fundición en aluminio-silicio, se complementa con las calderas murales Ecotherm Plus WGB 28 y 38, para sólo calefacción. Ver apartado "Calderas murales de condensación" del capítulo "Calderas de media y gran potencia".

Salida de evacuación adaptable: La salida concéntrica de la evacuación de los productos de la combustión de la caldera permite la salida tanto en dirección vertical como horizontal mediante el codo incluido en el kit entregado por defecto. Opción disponible con doble conducto y conductos flexibles.



Platinum Alux

	24/24 F	33/33 F
Potencia térmica nominal agua caliente kW	24,0	33,0
Potencia térmica nominal Calefacción 80/60°C kW	20,0	28,0
Potencia térmica nominal Calefacción 50/30°C kW	21,8	30,6
Potencia térmica reducida Calefacción 80/60°C kW	3,4	4,7
Clase de Eficiencia en Calefacción	A	A
Clase de Eficiencia en ACS / Perfil de demanda	A / XL	A / XXL
Rendimiento a potencia nominal (50/30 °C) %	105,5	105,5
Producción agua caliente sanitaria Δ 25°C (1) l/min	13,8	18,9
Peso neto aproximado kg	42	43,5
Capacidad depósito expansión L	8	10
Longitud máx. conducto concéntrico 60/100 mm m	10	10
Longitud máx. conducto concéntrico 80/125 mm m	25	25
Longitud máx. conducto doble 80 mm (2) m	80	80
Tipo de gas	GN	GN
Referencia (3)	7657126	7657127
PVP	2.000 €	2.333 €
Forma de suministro	2 bultos: Caldera con soporte fijación y plantilla con llaves (ida/ret. Calefacción y AFS) + kit evacuación	

(1) Sin limitador de caudal

(2) El conducto de aspiración debe ser como máximo de 15 metros

(3) Referencia correspondiente a la caldera con el kit horizontal concéntrico 60/100 (140040191). Consultar las combinaciones con otros kits en el apartado "Accesorios" de este capítulo.

(4) Clase de eficiencia máxima con los Packs de Alta Eficiencia (ver apartado al final de este capítulo).

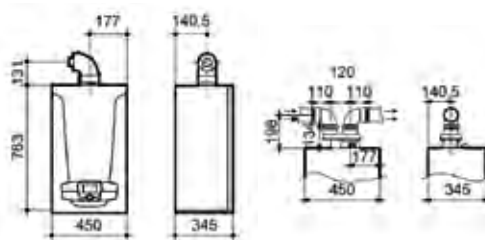

Circulador Gama Platinum Alux

Presión disponible a la salida de la caldera.

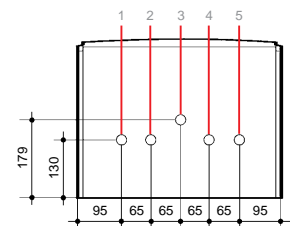
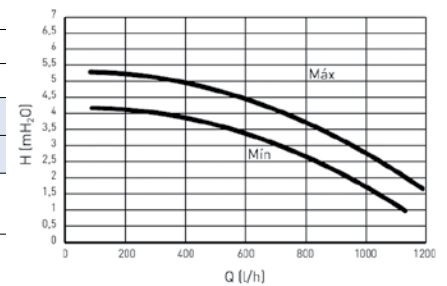

1. Ida Calefacción 3/4"
2. Salida A.C.S. 1/2"
3. Conexión gas 3/4"
4. Entrada agua de red 1/2"
5. Retorno Calefacción 3/4"

BAXI ofrece un verificación gratuita de la Puesta en Marcha de la caldera realizada, a petición del usuario, por el Servicio de Asistencia Técnica BAXI

Platinum Compact ECO

Calderas estancas mixtas instantáneas: servicios de Agua Caliente Sanitaria (ACS) y Calefacción en 2 potencias disponibles. Compatibles con gas natural y gas propano.

Dimensiones compactas: facilitan su montaje en muebles de cocina.

Cuadro de control digital con pantalla retroiluminada: facilita información sobre el estado de la caldera de forma clara e intuitiva.

Salida de evacuación adaptable: La salida concéntrica de la evacuación de los productos de la combustión de la caldera permite salir tanto en dirección vertical como horizontal mediante el codo incluido en el kit entregado por defecto. Opción disponible con doble conducto y conductos flexibles.

Tecnología GAS INVERTER con ratio de modulación 1:7: ofrece un funcionamiento más eficiente, fiable y silencioso.

Mayor confort en ACS: Sistema de microacumulación en ACS para una respuesta más rápida en este servicio.

Ajuste instantáneo de gas: cambio de natural a propano modificando sólo parámetros sin necesidad de ajustar la válvula de gas.

Función purgado de la instalación: facilita la eliminación del aire en el circuito de Calefacción.

Compatible con sistemas solares: preparada para trabajar como apoyo en la producción de agua caliente.

Diseño robusto: intercambiador de calor primario monotérmico de acero inoxidable. Grupo hidráulico de latón.

Circulador modulante conforme a la ErP: reduce el consumo eléctrico y el nivel sonoro de funcionamiento.



Platinum Compact

24/24 F ECO

28/28 F ECO

Potencia térmica nominal agua caliente	kW	24,0	28,0
Potencia térmica nominal Calefacción 80/60°C	kW	20,0	24,0
Potencia térmica nominal Calefacción 50/30°C	kW	21,7	26,1
Potencia térmica reducida Calefacción 80/60°C	kW	3,4	3,8
Clase de Eficiencia en Calefacción		A	A
Clase de Eficiencia en ACS / Perfil de demanda		A / XL	A / XL
Rendimiento a potencia nominal (50/30 °C)	%	105,8	105,8
Producción agua caliente sanitaria ΔT 25°C (1)	l/min	13,8	16,1
Peso neto aproximado	kg	34	34
Capacidad depósito expansión	l	7	7
Longitud máx. conducto concéntrico 60/100 mm	m	10	10
Longitud máx. conducto concéntrico 80/125 mm	m	25	25
Longitud máx. conducto doble 80 mm (2)	m	80	80
Tipo de gas (3)		GN/GP	GN/GP
Referencia (4)		7213020	7213021
PVP		2.000 €	2.222 €
Forma de suministro		2 bultos: Caldera con soporte fijación y plantilla con llaves (ida/ret. Calefacción y AFS) + kit evacuación	

(1) Sin limitador de caudal

(2) El conducto de aspiración debe ser como máximo de 15 metros

(3) Se suministran preparadas para gas natural y para poder trabajar en gas propano, sólo se requiere cambiar ciertos parámetros de la caldera.

(4) Referencia correspondiente a la caldera con el kit horizontal concéntrico 60/100 (140040191). Consultar las combinaciones con otros kits en el apartado "Accesorios" de este capítulo.

(5) Clase de Eficiencia máxima con los Packs de Alta Eficiencia (ver apartado al final de este capítulo).

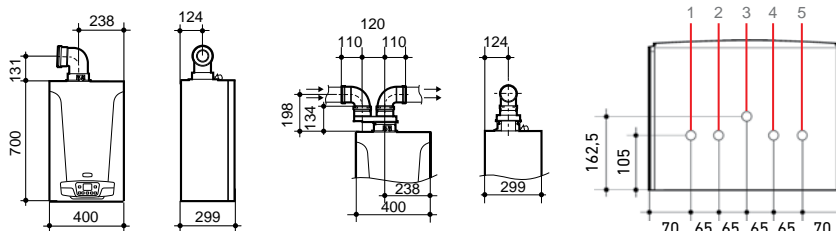

Circulador Gama Platinum Compact ECO

Presión disponible a la salida de la caldera.

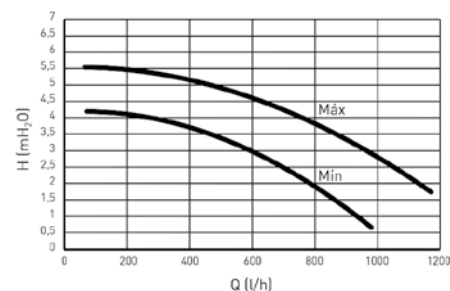

1. Ida Calefacción 3/4"
2. Salida ACS 1/2"
3. Conexión gas 3/4"
4. Entrada agua de red 1/2"
5. Retorno Calefacción 3/4"

BAXI ofrece una verificación gratuita de la Puesta en Marcha de la caldera, realizada, a petición del usuario, por el Servicio Oficial de Asistencia Técnica BAXI.

Neodens Plus ECO

Calderas estancas mixtas instantáneas:

servicios de Agua Caliente Sanitaria (ACS) y Calefacción en 3 potencias disponibles. Compatibles con gas natural y gas propano.

Dimensiones compactas: facilitan su montaje en muebles de cocina.

Cuadro de control digital con pantalla retroiluminada: ofrece información sobre el estado de la caldera de forma clara e intuitiva.

Salida de evacuación adaptable: La salida concéntrica de evacuación de los productos de la combustión de la caldera permite la salida tanto en dirección vertical como horizontal mediante el codo incluido en el kit entregado por defecto. Opción disponible con doble conducto y conductos

flexibles.

Mayor confort en ACS: Sistema de microacumulación en ACS para una respuesta más rápida en este servicio.

Hasta 33 kW: grandes prestaciones en ACS e ideal para instalaciones con elevados requisitos de potencia en este servicio.

Tecnología GAS INVERTER con ratio de modulación 1:7: ofrece un funcionamiento más eficiente, fiable y silencioso.

Función purgado de la instalación: facilita la eliminación del aire en el circuito de Calefacción.

Compatible con sistemas solares: preparada para trabajar como apoyo en la producción de agua

caliente.

Ajuste instantáneo de gas: cambio de natural a propano modificando sólo parámetros sin necesidad de ajustar la válvula de gas.

Peso reducido: para una instalación más ágil y cómoda.

Diseño robusto: intercambiador de calor primario monotérmico de acero inoxidable.

Circulador modulante conforme a la ErP: reduce el consumo eléctrico y el nivel sonoro de funcionamiento.



Neodens Plus

	24/24 F ECO	28/28 F ECO	33/33 F ECO
Potencia térmica nominal agua caliente	kW 24,0	28,0	33,0
Potencia térmica nominal Calefacción 80/60°C	kW 20,0	24,0	28,0
Potencia térmica nominal Calefacción 50/30°C	kW 21,8	26,1	30,6
Potencia térmica reducida Calefacción 80/60°C	kW 3,4	3,8	4,7
Clase de Eficiencia en Calefacción	A	A	A
Clase de Eficiencia en ACS / Perfil de demanda	A / XL	A / XL	A / XXL
Rendimiento a potencia nominal (50/30 °C)	% 105,8	105,8	105,8
Producción agua caliente sanitaria ΔT 25°C (1)	l/min 13,8	16,1	18,9
Peso neto aproximado	kg 33	33	34
Capacidad depósito expansión	l 7	7	7
Longitud máx. conducto concéntrico 60/100 mm	m 10	10	10
Longitud máx. conducto concéntrico 80/125 mm	m 25	25	25
Longitud máxima conducto doble 80 mm (2)	m 80	80	80
Tipo de gas (3)	GN/GP	GN/GP	GN/GP
Referencia (4)	7221171	7221172	7657133
PVP	1.790 €	2.003 €	2.232 €
Forma de suministro	2 bultos: Caldera con soporte fijación + kit evacuación		

Presión disponible a la salida de la caldera

El modelo Neodens Plus 33/33F ECO dispone de un circulador mayorado pensado para instalaciones de suelo radiante.

Circulador Neodens Plus 33/33F ECO

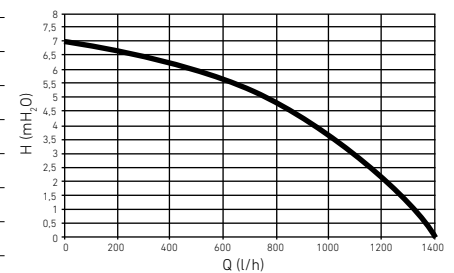

Circulador Neodens Plus 24/24F ECO y 28/28 F ECO

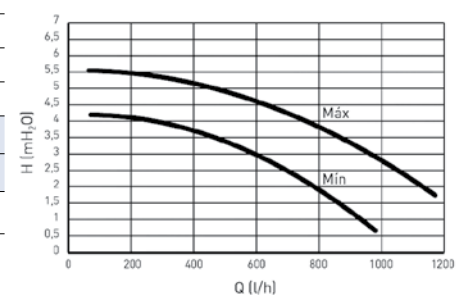

(1) Sin limitador de caudal

(2) El conducto de aspiración debe ser como máximo de 15 metros

(3) Se suministran preparadas para gas natural y para poder trabajar en gas propano, sólo se requiere cambiar ciertos parámetros de la caldera.

(4) Referencia correspondiente a la caldera con el kit horizontal concéntrico 60/100 (140040191). Consultar las combinaciones con otros kits en el apartado "Accesorios" de este capítulo.

(5) Clase de Eficiencia máxima con los Packs de Alta Eficiencia (consultar precios y referencias según opciones deseadas).

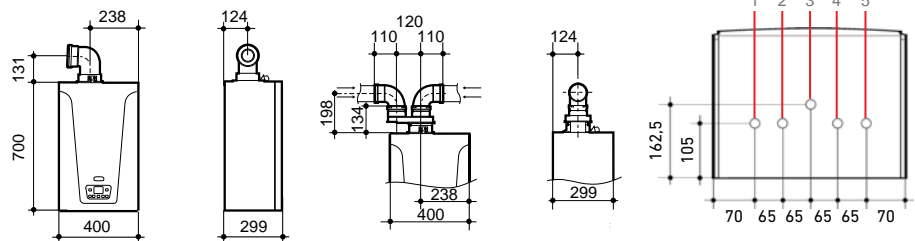

1. Ida Calefacción 3/4"
2. Salida ACS 1/2"
3. Conexión gas 3/4"
4. Entrada agua de red 1/2"
5. Retorno Calefacción 3/4"

BAXI ofrece una verificación gratuita de la Puesta en Marcha de la caldera, realizada a petición del usuario, por el Servicio Oficial de Asistencia Técnica BAXI.

Victoria Condens

Calderas estancas con versiones mixtas instantáneas: servicios de Agua Caliente Sanitaria (ACS) y Calefacción, en 2 potencias disponibles (24/24F y 28/28F) y sólo Calefacción (24 AF). Compatibles con gas natural y gas propano

Dimensiones extracompactas: facilitan su montaje en muebles de cocina.

Cuadro de control analógico con pantalla retroiluminada: los selectores permiten seleccionar y ajustar de forma fácil e intuitiva cada servicio.

Función purgado de la instalación: facilita la eliminación del aire en el circuito de calefacción.

Compatible con sistemas solares: preparada para trabajar como apoyo en la producción de agua caliente.

Peso muy reducido: para una instalación más ágil y cómoda.

Diseño robusto: intercambiador de calor primario monotérmico de acero inoxidable.

Circulador modulante conforme a la ErP: reduce el consumo

eléctrico y el nivel sonoro de funcionamiento.

Salida de evacuación adaptable: La salida concéntrica de la evacuación de los productos de la combustión de la caldera permite la salida tanto en dirección vertical como horizontal mediante el codo incluido en el kit entregado por defecto. Opción disponible con doble conducto y conductos flexibles (diámetros de 80 y 60 mm). También dispone de un kit horizontal de bajo perfil que permite reducir aún más la altura total de instalación.



Victoria Condens

NOVEDAD

	24/24 F	28/28 F	24 AF
Potencia térmica nominal agua caliente	kW 24,0	28,0	-
Potencia térmica nominal Calefacción 80/60°C	kW 20,0	24,0	24,0
Potencia térmica nominal Calefacción 50/30°C	kW 21,8	26,1	26,1
Potencia térmica reducida Calefacción 80/60°C	kW 4,8	4,8	4,8
Clase de Eficiencia en Calefacción	A	A	A
Clase de Eficiencia en ACS / Perfil de demanda	A / XL	A / XL	-
Rendimiento a potencia nominal (50/30 °C)	% 105,8	105,8	105,8
Producción agua caliente sanitaria Δ 25°C (1)	l/min 13,8	16,1	-
Capacidad depósito expansión	l 7	7	7
Peso neto aproximado	kg 27	27	27
Longitud máx. conducto concéntrico 60/100 mm	m 10	10	10
Longitud máx. conducto concéntrico 80/125 mm	m 25	25	25
Longitud máx. conducto doble 80 mm (3)	m 80	80	80
Tipo de gas (2)	GN/GP	GN/GP	GN/GP
Referencia (4)	7657139	7657140	7678914
Referencia (5)	7660433	7660434	7678913
PVP	1.668 €	1.865 €	1.615 €

2 bultos: Caldera con soporte fijación + kit evacuación

Circulador Gama Victoria Condens

Presión disponible a la salida de la caldera

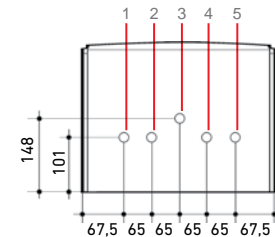
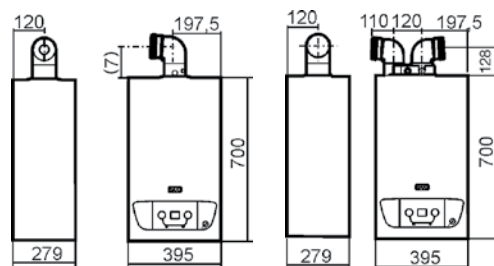
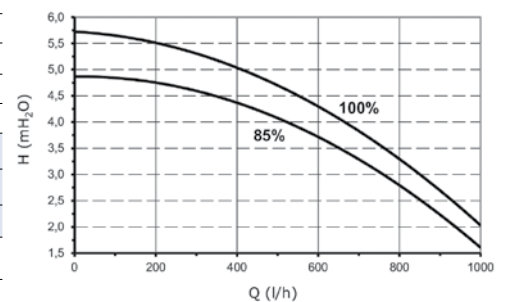

1. Ida Calefacción 3/4" (en mixtas instantáneas)
Ida Acumulador 3/4" (en mixtas acumulación)
2. Salida ACS 1/2" (en mixtas instantáneas)
Retorno acumulador 3/4" (en mixtas acumulación)
3. Conexión gas 3/4"
4. Entrada agua de red 1/2" (en mixtas instantáneas)
Llenado circuito calefacción 1/2" (en mixtas acumulación)
5. Retorno Calefacción 3/4"

Potencia térmica nominal agua caliente	kW	24,0
Potencia térmica nominal Calefacción 80/60°C	kW	20,0
Potencia térmica nominal Calefacción 50/30°C	kW	21,8
Potencia térmica reducida Calefacción 80/60°C	kW	4,8
Clase de Eficiencia en Calefacción		A
Clase de Eficiencia en ACS / Perfil de demanda		A / XL
Rendimiento a potencia nominal (50/30 °C)	%	105,8
Producción agua caliente sanitaria Δ 25°C (1)	l/min	13,8
Capacidad depósito expansión	l	7
Peso neto aproximado	kg	27
Longitud máx. conducto concéntrico 60/100 mm	m	10
Longitud máx. conducto concéntrico 80/125 mm	m	25
Longitud máx. conducto doble 80 mm (3)	m	80
Tipo de gas (2)		GN/GP
Referencia (4)		7657139
Referencia (5)		7660433
PVP		1.668 €
Forma de suministro		2 bultos: Caldera con soporte fijación + kit evacuación

(1) Sin limitador de caudal

(2) Se suministran preparadas para gas natural y para poder trabajar en gas propano se requieren ajustes en la caldera.

(3) El conducto de aspiración debe ser como máximo de 15m..

(4) Ref. correspondiente a la caldera con el kit horizontal concéntrico 60/100 (140040191). Consultar las combinaciones con otros kits en apartado "Accesorios" de este capítulo.

(5) Ref. correspondiente a la caldera con el kit horizontal concéntrico de bajo perfil 60/100 (7221053). Consultar las combinaciones con otros kits en apartado "Accesorios" de este capítulo.

(6) Clase de eficiencia máxima con los Packs de Alta Eficiencia (consultar precios y referencias según opciones deseadas).

(7) 158 mm, con kit 60/100, ref. 140040191.80 mm, con kit de bajo perfil 60/100, ref. 7221053..

Platinum GTF

Amplia gama de modelos: calderas estancas de condensación con versiones mixtas con acumulación (GTAF Combi y GTAF) y solo Calefacción (GTF). Compatibles con gas natural y gas propano.

Tecnología GAS INVERTER con ratio de modulación 1:10 para un funcionamiento más eficiente, fiable y silencioso (modelo 24 GTAF ratio 1:6).

Diseño robusto: intercambiador de calor primario monotérmico de acero inoxidable. Grupo hidráulico de latón.



Platinum GTF

Platinum GTAF Combi

Platinum GTAF

	24	32	24	32	24
Potencia térmica nominal agua caliente kW	-	-	24,0	32,0	24,0
Potencia térmica nominal Calefacción 80/60°C kW	24,0	32,0	24,0	32,0	24,0
Potencia térmica nominal Calefacción 50/30°C kW	25,9	34,6	25,9	34,6	25,9
Potencia térmica reducida Calefacción 80/60°C kW	2,4	3,2	2,4	3,2	4,0
Clase de Eficiencia en Calefacción	A	A	A	A	A
Clase de Eficiencia en ACS / Perfil de demanda	-	-	A/XL	A/XL	A/XL
Rendimiento máx. a potencia nominal %	97,6	97,6	97,6	97,6	97,6
Rendimiento máx. al 30% %	108,0	108,0	108,0	108,0	108,0
Producción ACS según EN 13203-1 l/min	-	-	24	24,5	18
Volumen del acumulador l	-	-	160	160	95
Peso neto aproximado kg	60	62	143	145	114
Longitud máx. conducto concéntrico 60/100 mm m	9	9	9	9	9
Longitud máx. conducto concéntrico 80/125 mm m	24	24	24	24	24
Tipo de gas	GN / GP	GN / GP	GN / GP	GN / GP	GN / GP
Referencia	7615559	7615560	7219153	7219154	7615557
PVP	2.366 €	2.815 €	3.356 €	3.805 €	3.315 €
Forma de suministro	En 1 bulto	En 1 bulto	3 bultos: Caldera, acumulador y accesorios hidráulicos		En 1 bulto

(1) Clase de Eficiencia máxima con los Packs de Alta Eficiencia (ver apartado al final de este capítulo).

Nota: Se suministra sin conductos de evacuación. Ver Kits de evacuación en el apartado "Accesorios".

Circulador Gama Platinum GTF

Presión disponible a la salida de la caldera

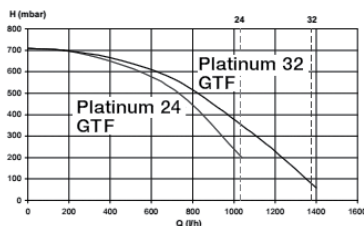

Circulador Gama Platinum GTAF Combi

Presión disponible a la salida de la caldera.

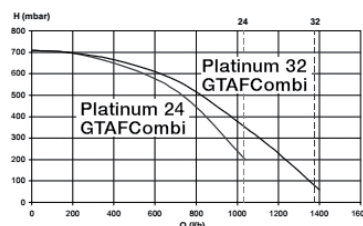

Circulador Platinum GTAF

Presión disponible a la salida de la caldera.

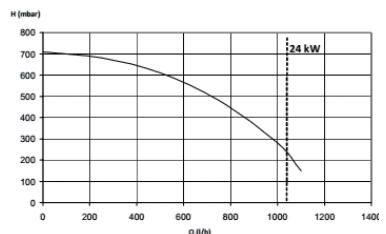

Confort y fiabilidad: acumulador de 160 l con protección catódica electrónica en las versiones GTAF Combi. Acumulador de 95 l con ánodo de magnesio en las versiones GTAF.

Cuadro de control digital con pantalla retroiluminada: facilita información sobre el estado de la caldera de forma clara e intuitiva. En Platinum GTF y Platinum GTAF Combi, este cuadro de control digital es extraíble: Fuera de la caldera funciona como un control remoto y, además, como un termostato modulante programable.

Función purgado de la instalación: facilita la eliminación del aire en el circuito de Calefacción.

Amplia gama de accesorios de regulación: permiten gestionar instalaciones de alta o baja temperatura o con apoyo solar para ACS. Ver capítulo "Termostatos y Regulación".

Platinum GTF

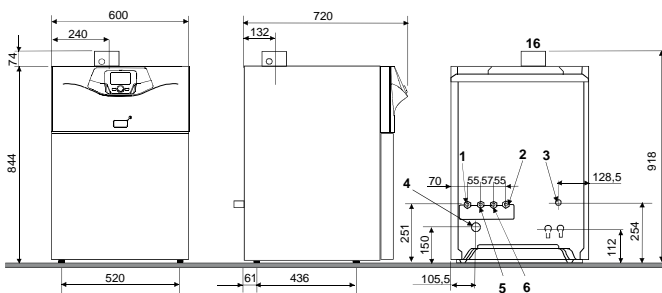

- | | |
|--------------------------------------|--------|
| 1. Retorno circuito calefac. directo | 3/4" |
| 2. Ida circuito calefac. directo | 3/4" |
| 3. Alimentación gas | 1/2" |
| 4. Evacuación de condensados | 24x19 |
| 5. Entrada primario acumulador ACS | 3/4" |
| 6. Salida primario acumulador ACS | 3/4" |
| 16. Salida de humos | 60/100 |
- (Adaptadores opcionales: 2x80 y 80/125)

Platinum GTAF Combi

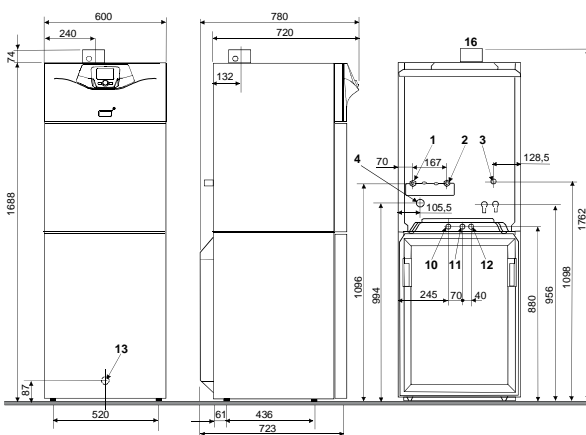

- | | |
|---|--------|
| 1. Retorno circuito calefac. directo | 3/4" |
| 2. Ida circuito calefac. directo | 3/4" |
| 3. Alimentación gas | 1/2" |
| 4. Evacuación de condensados | 24x19 |
| 10. Entrada agua fría sanitaria | 3/4" |
| 11. Salida agua caliente sanitaria | 3/4" |
| 12. Retorno circuito recirculación ACS (opcional) | 3/4" |
| 13. Grifo de vaciado (en la parte delantera del acumulador) | |
| 16. Salida de humos | 60/100 |
- (Adaptadores opcionales: 2x80 y 80/125)

Platinum GTAF

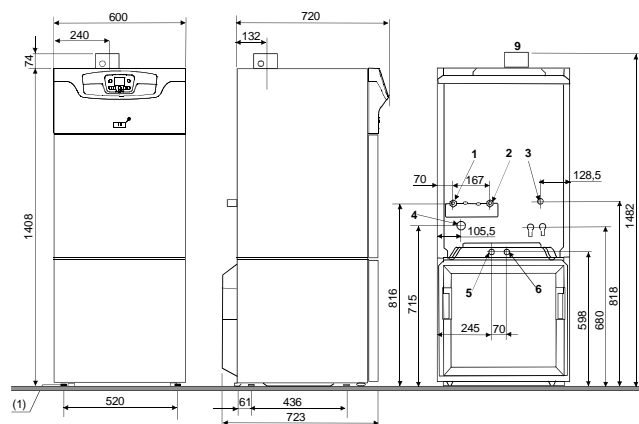

- | | |
|--------------------------------------|--------|
| 1. Retorno circuito calefac. directo | 3/4" |
| 2. Ida circuito calefac. directo | 3/4" |
| 3. Alimentación gas | 1/2" |
| 4. Evacuación de condensados | 24x19 |
| 5. Entrada agua fría sanitaria | 3/4" |
| 6. Salida agua caliente sanitaria | 3/4" |
| 9. Salida de humos | 60/100 |
- (Adaptadores opcionales: 2x80 y 80/125)

CML



Calderas murales para Calefacción.

CML 10: potencia de 3,3 kW a 10 kW. Tres resistencias eléctricas de 3,3 kW cada una.

CML 15: potencia 2,5 kW a 15 kW. Seis resistencias eléctricas de 2,5 kW cada una.

Escalones de potencia seleccionables mediante interruptores en el propio cuadro.

Compatible con una amplia gama de alimentaciones eléctricas:

- Monofásica (230 V ~ 50 Hz)
- Trifásica (230 V 3 ~ 50 Hz)
- Trifásica (400 V 3 + Neutro ~ 50Hz)

Calderín en chapa de acero y aislado con fibra de vidrio.

Incorporan circulador de alta eficiencia (conforme a ErP), depósito de expansión, válvula de seguridad y purgador automático.

Cuadro de mando con selector de potencia giratorio para ajustar la potencia calorífica de la caldera a las exigencias de la instalación.

Dimensiones compactas: facilitan su montaje entre muebles de cocina.



			CML 10	CML 15
Potencia útil en Calefacción	1º escalón	kW	3,3	5 (1)
	2º escalón	kW	6,6	10,0
	3º escalón	kW	10,0	15,0
Clase eficiencia energética Calefacción			D	D
Capacidad útil depósito expansión	l		3,2	3,2
Capacidad agua en caldera	l		9,5	9,5
Peso neto aproximado	kg		38	38
Referencia			7224902	7224903
PVP			1.455 €	1.674 €
Forma de suministro			En 1 bulto, montado y con accesorios de fijación	

(1) Fácilmente ajustable a 2,5 kW procediendo según se indica en las instrucciones

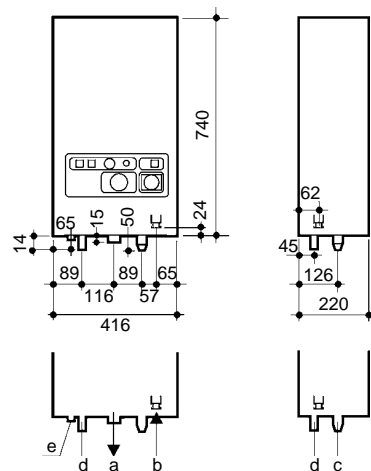

- Orificios:**
- a. Conexión ida 1"
 - b. Conexión retorno 1"
 - c. Conexión válvula de seguridad 1/2"
 - d. Pasacables tensión red
 - e. Pasacables para conexión termostato ambiente

Circulador Gama CML

Presión disponible a la salida de la caldera.

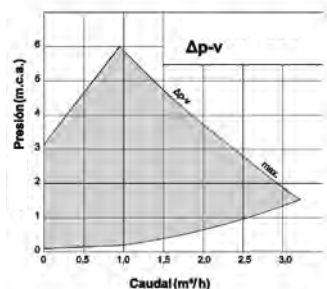
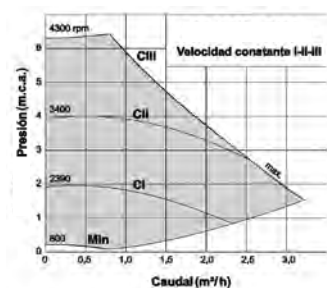

Accesorios hidráulicos



Kit conexión recirculación
PLATINUM DUO PLUS

Referencia	140040188
PVP	29 €

Conexión para realizar recirculaciones de ACS con calderas Platinum Duo Plus. Incluye llave de corte y válvula de retención integrada.



Kit conexión depósito externo
PLATINUM GTF

Referencia	7649666
PVP	48 €

Tubos y juntas para la conexión hidráulica de un depósito de ACS externo. Para la sonda de ACS ver apartado de Sondas en el capítulo Termostatos y Regulación.



Kit conexión vaso de
expansión de ACS

Referencia	7212948
PVP	200 €

Conexión con vaso de expansión incluido, para las Platinum GTAF Combi.



Circulador modulante mayorado
PLATINUM PLUS

Referencia	7665783
PVP	195 €

Mayor altura manométrica (7m). Insertable en la caldera en sustitución del circulador de origen.



Circulador modulante
mayorado PLATINUM COMPACT
ECO/NEODENS PLUS ECO/
VICTORIA CONDENS

Referencia	7665784
PVP	195 €

Mayor altura manométrica (7m). Insertable en la caldera en sustitución del circulador de origen.



Plantilla NEODENS PLUS ECO/
VICTORIA CONDENS
con grifería

Referencia	140040434
PVP	50 €

Plantilla de montaje con grifos de ida y retorno de Calefacción y llave de entrada de agua fría sanitaria para calderas Neodens Plus ECO/Victoria Condens.



Kit solar manual PLATINUM
COMPACT ECO /
NEODENS PLUS ECO

Referencia	140040352
PVP	370 €

Para instalaciones colectivas de apoyo solar con calderas Platinum Compact ECO y Neodens Plus ECO. Incluye intercambiador de placas y válvula termostática manual.



Electroválvula de corte para
Kit solar PLATINUM COMPACT /
NEODENS PLUS ECO

Referencia	140040268
PVP	145 €

Permite optimizar el dimensionado de los circuitos de recirculación solar cortando el paso de agua a aquellos kits solares en los que no haya demanda.



Bastidor-Separador PLATINUM
COMPACT ECO/
NEODENS PLUS ECO

Referencia	140040395
PVP	97 €

Permite pasar tubos de instalación por detrás de las calderas Platinum Compact ECO y Neodens Plus ECO.



Bastidor-Separador
VICTORIA CONDENS

Referencia	7657166
PVP	97 €

Permite pasar tubos de instalación por detrás de las calderas Victoria Condens



Kit solar manual CONDENS
VICTORIA CONDENS

Referencia	7663112
PVP	370 €

Para instalaciones colectivas de apoyo solar con calderas Victoria Condens. Incluye intercambiador de placas, Válvula termostática desviadora/mezcladora manual y sonda de ACS.



Electroválvula de corte del
Kit solar manual CONDENS
para VICTORIA CONDENS

Referencia	7665099
PVP	145 €

Permite optimizar el dimensionado de los circuitos de recirculación solar cortando el paso de agua a aquellos kits solares en los que no haya demanda.



Kit bomba evacuación de
condensados

Referencia	7213162
PVP	120 €

Permite bombear los condensados hasta una altura de 10 m. Diseño muy estético y compacto con fijación mural. Funcionamiento silencioso. Alimentación a 230 V con conexión de paro caldera por seguridad.



Equipo neutralización
condensados KWN

Referencia	B24000012
PVP	198 €

Equipo para la neutralización de condensados en las calderas murales de condensación.



Kit válvula termostática solar
mezcladora / desviadora

Referencia	140040323
PVP	163 €

Válvula termostática que discrimina el paso por el generador de apoyo (caldera, calentador o termo) en función de la temperatura del agua de consumo procedente del sistema solar.



Kit solar manual universal

Referencia	140040129
PVP	257 €

Para instalaciones colectivas de apoyo solar con calderas, calentadores o termos. Incluye intercambiador de placas y válvula termostática manual.

Referencias de calderas con kits de evacuación alternativos al horizontal 60/100

Calderas murales con salida vertical 60/100			Calderas murales con salida vertical/horizontal 80/125			Calderas murales con salida doble 80			
Referencia	Kit incluido	PVP	Referencia	Kit incluido	PVP	Referencia	Kit incluido	PVP	
PLATINUM MAX PLUS 24/24F	7216976	140040191	2.182 €	7216979	140040190	2.360 €	7216978	140040344	2.182 €
PLATINUM MAX PLUS 28/28 F	14H279102	140040191	2.329 €	14Z279102	140040190	2.507 €	14D279102	140040344	2.329 €
PLATINUM MAX PLUS 33/33 F	14H280102	140040191	2.500 €	14Z280102	140040190	2.678 €	14D280102	140040344	2.500 €
PLATINUM MAX PLUS 40/40 F	14H281102	140040191	2.750 €	14Z281102	140040190	2.928 €	14D281102	140040344	2.750 €
PLATINUM PLUS 24 AF	14H276102	140040191	2.101 €	14Z276102	140040190	2.279 €	14D276102	140040344	2.101 €
PLATINUM PLUS 28 AF	14H277102	140040191	2.318 €	14Z277102	140040190	2.496 €	14D277102	140040344	2.318 €
PLATINUM PLUS 32 AF	14H278102	140040191	2.597 €	14Z278102	140040190	2.775 €	14D278102	140040344	2.597 €
PLATINUM DUO PLUS 24 AIFM	14H282102	140040191	3.434 €	14Z282102	140040190	3.612 €	14D282102	140040344	3.434 €
PLATINUM DUO PLUS 33 AIFM	14H283102	140040191	3.669 €	14Z283102	140040190	3.847 €	14D283102	140040344	3.669 €
PLATINUM COMBI PLUS 24 AIFM	14H286102	140040191	3.906 €	14Z286102	140040190	4.084 €	14D286102	140040344	3.906 €
PLATINUM COMBI PLUS 28 AIFM	14H287102	140040191	4.062 €	14Z287102	140040190	4.240 €	14D287102	140040344	4.062 €
PLATINUM COMBI PLUS 32 AIFM	14H288102	140040191	4.316 €	14Z288102	140040190	4.494 €	14D288102	140040344	4.316 €
PLATINUM ALUX 24/24 F	7657126	140040191	2.000 €	7657128	140040190	2.178 €	7657130	140040344	2.000 €
PLATINUM ALUX 33/33 F	7657127	140040191	2.333 €	7657129	140040190	2.511 €	7657131	140040344	2.333 €
PLATINUM COMPACT 24/24 F ECO	7213020	140040191	2.000 €	7213024	140040190	2.178 €	7213022	140040344	2.000 €
PLATINUM COMPACT 28/28 F ECO	7213021	140040191	2.222 €	7213025	140040190	2.400 €	7213023	140040344	2.222 €
NEODENS PLUS 24/24 F ECO	7221171	140040191	1.790 €	7221175	140040190	1.968 €	7221173	140040344	1.790 €
NEODENS PLUS 28/28 F ECO	7221172	140040191	2.003 €	7221176	140040190	2.181 €	7221174	140040344	2.003 €
NEODENS PLUS 33/33 F ECO	7657133	140040191	2.232 €	7657135	140040190	2.410 €	7657136	140040344	2.232 €
VICTORIA CONDENS 24/24 F	7657139	140040191	1.668 €	7657141	140040190	1.846 €	7657145	7221056	1.668 €
VICTORIA CONDENS 28/28 F	7657140	140040191	1.865 €	7657143	140040190	2.043 €	7657146	7221056	1.865 €
VICTORIA CONDENS 24 AF	7678918	140040191	1.615 €	7678916	140040190	1.793 €	7678917	7221056	1.615 €

Accesorios evacuación calderas de condensación

Platinum Plus, Platinum Compact ECO, Platinum Alux, Neodens Plus ECO, Platinum GTF, Victoria Condens y Argenta 24 y 32 kW

Diámetros (mm)	Descripción	PVP	Referencia	Platinum Plus	Platinum Alux	Platinum Compact ECO	Neodens Plus ECO	Victoria Condens
60/100	Kit horizontal / vertical (*)	105 €	140040191	x	x	x	x	x
	Kit horizontal bajo perfil (*)	105 €	7221053	-	-	-	-	x
	Prolongador de 1 metro	49 €	140040171	x	x	x	x	x
	Codo de 90°	32 €	140040174	x	x	x	x	x
	Codo de 45°	35 €	140040177	x	x	x	x	x
80/125	Kit horizontal/vertical (*)	209 €	140040190	x	x	x	x	x
	Prolongador de 1 metro	73 €	140040172	x	x	x	x	x
	Codo de 90°	48 €	140040175	x	x	x	x	x
	Codo de 45°	51 €	140040178	x	x	x	x	x
	Kit terminal a tejado	262 €	140040189	x	x	x	x	x
	Adaptador 60/100-80/125	42 €	140040327	x	x	x	x	x
80 Rígido	Kit doble conducto horizontal (*)	120 €	140040344	x	x	x	x	-
	Kit doble conducto horizontal(**)	65 €	140040192	x	x	-	-	-
	Kit doble conducto horizontal (*)	120 €	7221056	-	-	-	-	x
	Prolongador de 1 metro	18 €	140040173	x	x	x	x	x
	Codo de 90°	15 €	140040176	x	x	x	x	x
	Codo de 45°	15 €	140040179	x	x	x	x	x
Deflector terminal vertical (**)	7 €	7666053	x	x	x	x	x	
80 Flexible	Tubo flexible 1,5 metros	29 €	7222434	x	x	x	x	x
	Rollo tubo flexible 20 metros	295 €	7222435	x	x	x	x	x
	Centrador tubo flexible	12 €	7222436	x	x	x	x	x
	5 juntas tubo flexible	11 €	7645727	x	x	x	x	x
	Te tubo flexible con toma condensados	60 €	7645730	x	x	x	x	x
	Codo de 90° tubo flexible con soporte	45 €	7645731	x	x	x	x	x
Codo de 90° con soporte	34 €	7648858	x	x	x	x	x	
60 Flexible	Unión H flexible / M rígido	38 €	7648848	x	x	x	x	x
	Unión M rígido / H flexible	28 €	7648849	x	x	x	x	x
	Codo de 90° H flexible/M rígido	27 €	7648850	x	x	x	x	x
	Codo de 45° H flexible/M rígido	42 €	7648851	x	x	x	x	x
	Reducción 80 M rígido/H 60 flexible	32 €	7648852	x	x	x	x	x
	Unión H flexible / H flexible	37 €	7648853	x	x	x	x	x
	Rollo tubo flexible 12,5 metros	140 €	7648854	x	x	x	x	x
	Centrador tubo flexible	28 €	7648855	x	x	x	x	x
	Terminal tipo Te M rígido	58 €	7648856	x	x	x	x	x
	Terminal flexible	75 €	7651066	x	x	x	x	x
Kit reducción M / H 80/60	14 €	7657479	x	x	x	x	x	

(*) El terminal del kit no está diseñado para que pueda colocarse en vertical sin que haya protecciones contra la lluvia. Para terminaciones verticales, se recomienda colocar un Kit salida terminal a tejado ref. 140040189 para salidas concéntricas de 60/100 y 80/125, o colocar el Deflector terminal vertical ref. 7666053 para salidas dobles de 80.

(**) Apto para las calderas Platinum GTF y Argenta 24 y 32 kW

Accesorios de evacuación 60/100

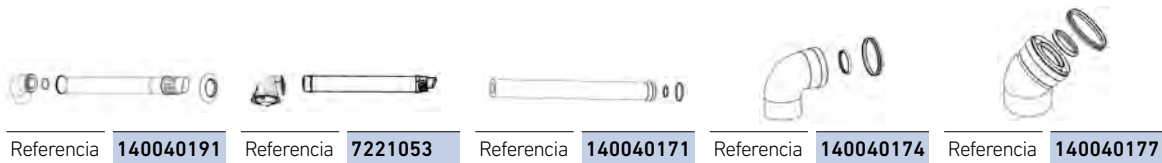

Accesorios de evacuación 80/125

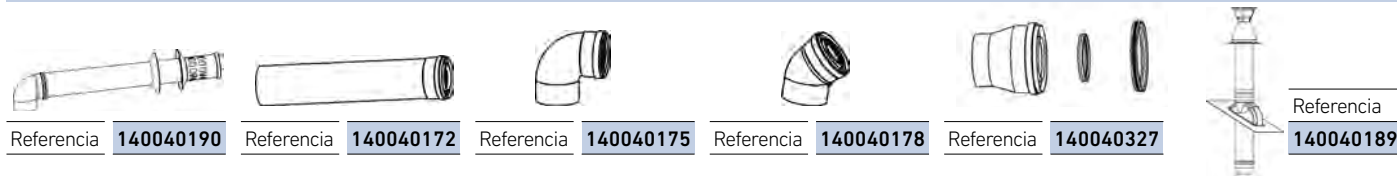

Accesorios de evacuación 80 Rígido

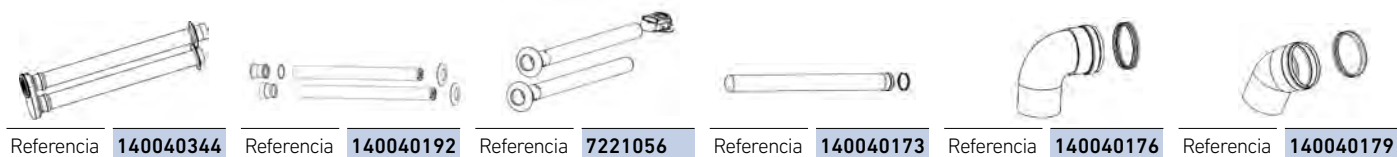

Accesorios de evacuación 80 Flexible



Accesorios de evacuación 60 Flexible





Packs de alta eficiencia

Conjuntos de producto para la mejora de la eficiencia y calificación energética de las instalaciones de Calefacción y de ACS.

Control de temperatura por zonas: el uso de termostatos modulantes para controlar la temperatura en diferentes zonas supone un confort superior, además de una mayor eficiencia de la instalación de Calefacción.

Energía solar térmica: el uso de energía solar térmica junto con bombas de calor o sistemas híbridos supone un ahorro efectivo en la generación de ACS.



Platinum Max Plus

		24/24 F	28/28 F	33/33 F	40/40 F
<p>Control 3 zonas: Incluye caldera con salida horizontal (excepto Platinum GTAF Combi, GTAF y GTF), centralita de regulación de 3 zonas alta temperatura, interface de conexión inalámbrica, termostatos modulantes programables para cada zona y sonda exterior.</p>	Clase Eficiencia Calefacción	A+	A+	A+	A+
	Clase Eficiencia ACS / Perfil	A/XL	A/XL	A/XL	B/XXL
	Referencia	7223640	7223641	7223642	7223643
	PVP	2.802 €	2.949 €	3.120 €	3.370 €
<p>Control 3 zonas + Solar Easy 300/2 Sol 200: Incluye caldera con salida horizontal (excepto Platinum GTAF Combi, GTAF y GTF), centralita de regulación de 3 zonas alta temperatura, interface de conexión inalámbrica, termostatos modulantes programables para cada zona, sonda exterior y Solar Easy ACS 300/2 Sol 200 (Soporte cubierta plana -SCP- o tejado -ST-)</p>	Clase Eficiencia Calefacción	A+	A+	A+	A+
	Clase Eficiencia ACS / Perfil	A+++ / XL	A++ / XL	A+ / XL	A+ / XXL
	Modelos	SCP ST	SCP ST	SCP ST	SCP ST
	Referencia	7223659 7223678	7223660 7223679	7223661 7223680	7223662 7223681
PVP	6.491 € 6.459 €	6.638 € 6.606 €	6.809 € 6.777 €	7.059 € 7.027 €	
<p>Solar Easy 300/2 Sol 200: Incluye caldera con salida horizontal (excepto Platinum GTAF Combi, GTAF y GTF) y Solar Easy ACS 300/2 Sol 200 (Soporte cubierta plana -SCP- o tejado -ST-)</p>	Clase Eficiencia Calefacción	A	A	A	A
	Clase Eficiencia ACS / Perfil	A+++ / XL	A++ / XL	A+ / XL	A+ / XXL
	Modelos	SCP ST	SCP ST	SCP ST	SCP ST
	Referencia	7223697 7223716	7223698 7223717	7223699 7223718	7223700 7223719
PVP	5.871 € 5.839 €	6.018 € 5.986 €	6.189 € 6.157 €	6.439 € 6.407 €	



Platinum Compact ECO		Platinum Alux		Platinum GTAF Combi	Platinum GTAF
24/24 F	28/28 F	24/24 F	33/33 F	32	24
A+	A+	A	A+		
A/XL	A/XL	A/XL	A/XL		
7223652	7223653	7657148	7657158		
2.777 €	2.999 €	2.777 €	3.110 €		
A+	A+	A	A+		
A+++/XL	A+++/XL	A+++/XL	A+++/XL		
SCP	ST	SCP	ST		
7223671	7223690	7223672	7223691	7657155	7657353
6.466 €	6.434 €	6.688 €	6.656 €	7657159	7657355
6.466 €	6.434 €	6.466 €	6.434 €	6.799 €	6.767 €
A	A	A	A	A	A
A+++/XL	A+++/XL	A+++/XL	A+++/XL	A+++/XL	A+++/XL
SCP	ST	SCP	ST	SCP	ST
7223709	7223728	7223710	7223729	7657157	7657354
5.689 €	5.657 €	5.911 €	5.879 €	7657160	7657356
5.689 €	5.657 €	5.911 €	5.879 €	6.022 €	5.990 €
7223714	7223733	7223715	7223734	7.605 €	7.572 €
7.605 €	7.572 €	7.115 €	7.082 €		



Termostatos y regulación



TABLA RESUMEN TERMOSTATO / CALDERA	Termostatos de ambiente	34
BAXI CONNECT	Heat Connect	36
	Air Connect	37
TERMOSTATOS MODULANTES	Platinum Plus / Bios Plus / Power HT Plus Platinum GTF Ecotherm Plus WGB Eurocondens SGB / CPA / NHF	38
	Platinum Compact ECO / Neodens Plus ECO Platinum Alux / Victoria Condens	42
TERMOSTATOS		44
REGULACIÓN ELECTRÓNICA		46
REGULACIÓN HIDRÁULICA		53

Termostatos de ambiente

Tabla de selección de Termostatos Modulantes



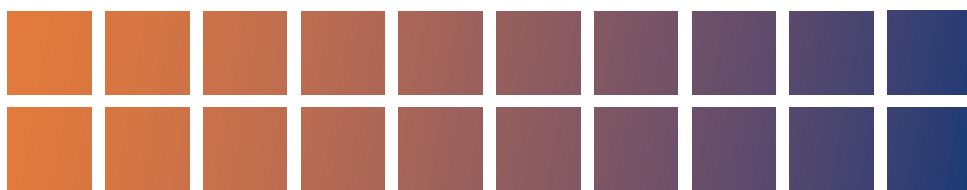







Modelo de Caldera	WiFi		PROGRAMABLE		DIGITAL	
	Cableado	Inalámbrico	Cableado	Inalámbrico	Cableado	Inalámbrico
Platinum Compact Eco Neodens Plus Eco Platinum Alux Victoria Condens Argenta Condens	TXM 10C HEAT CONNECT 		TCX 10C 	RCX 10C 	TCD 10C 	RCD 10C 
Platinum Plus Bios Plus Power HT Plus Platinum GTF Ecotherm Plus WGB Eurocondens SGB CPA NHF	TXM 10P HEAT CONNECT 		TCX 10P THINK 	RCX 10P THINK 	TCD 10P 	RCD 10P 

Tabla de selección de Termostatos ON/OFF

Modelo de Caldera	WiFi		PROGRAMABLE		DIGITAL		ELECTROMECAÁNICO
	Cableado	Inalámbrico	Cableado	Inalámbrico	Cableado	Inalámbrico	Cableado
<p>“Universal” (Para todo tipo de calderas y bombas de calor)</p>			<p>TX 1500</p> <p>TX 1200</p>	<p>RX 1500</p> <p>RX 1200</p>	<p>TD 1200</p>	<p>RD 1200</p>	<p>TM1</p>

Tabla de clasificación de termostatos según Directiva ErP

Clasificación ErP	I	II	III	IV	V	VI	VII	VIII
Sonda exterior	-	Instalada	Instalada	-	-	Instalada	Instalada	Instalada
Tipo termostato	ON/OFF	-	-	TPI	Modulante	Modulante	Modulante	Modulante ≥ 3 termost.
Tipo caldera	-	Modulante	ON/OFF	ON/OFF	Modulante	Modulante	ON/OFF	Modulante
Contribución a la eficiencia según ErP	1%	2%	1,50%	2%	3%	4%	3,50%	5%



HEAT Connect

TXM 10C

Termostato ambiente modulante WiFi



Clase	IV	V	VI	VII
Sonda Exterior	-	-	Si	Si
Tipo Termostato	TPI	MOD	MOD	MOD
Tipo Caldera	ON/OFF	MOD	MOD	ON/OFF
Contribución	2,00%	3,00%	4,00%	3,50%

Funcionalidades Termostato ambiente de instalación como termostato modulante o ON/OFF, en ambos casos con conexión WiFi vinculable a la APP HEAT CONNECT, en versión iOS y Android o Windows Phone. Su funcionamiento como termostato modulante es compatible con todos aquellos modelos de caldera que utilicen el protocolo de conexión opentherm, como son las calderas Platinum Compact Eco, Platinum Alux, Neodens Plus Eco y Victoria Condens, también para calderas de gasóleo Argenta o bombas de calor BC Plus V200. El control ON/OFF funciona con cualquier modelo de caldera o bomba de calor del mercado.

Suministro Incluye termostato TXM más interface de conexión ITM 10C.

Referencia	7652304
PVP	215 €

TXM 10P

Termostato ambiente modulante WiFi



Clase	V	VI	VII
Sonda Exterior	-	Si	Si
Tipo Termostato	MOD	MOD	MOD
Tipo Caldera	MOD	MOD	ON/OFF
Contribución	3,00%	4,00%	3,50%

Funcionalidades Termostato ambiente modulante, con conexión WiFi vinculable a la APP HEAT CONNECT, en versión iOS y Android o Windows phone. Su funcionamiento como termostato modulante es compatible con todos aquellos modelos de caldera que utilicen el protocolo de conexión BSB, como son las calderas Platinum Plus, Bios Plus, Ecotherm Plus, Power HT Plus, Platinum GTF, Eurocondens, CPA, NHF.

Suministro Incluye termostato TXM más interface de conexión ITM 10P.

Referencia	7655831
PVP	220 €



AIR Connect

TXAC

Módulo WiFi control AC ANORI



Módulo WiFi TXAC

Módulo WiFi para el montaje dentro de equipos de aire acondicionado mural ANORI, vinculable a la APP AIR CONNECT, disponible para iOS y Android.

Suministro Módulo WiFi con cable de conexión.

Referencia	7650105
PVP	75 €

Regulación con cables



TCX 10P THINK

Termostato modulante programable con cables

Clasificación ErP	V
Contribución a la eficiencia según ErP	3%
Referencia	140040385
PVP	145 €

- Termostato modulante para la gestión de zonas adicionales.
- Unidad con pantalla retroiluminada con texto para gestión de circuitos adicionales.
- Programable en franjas horarias, diario y semanal, en modo confort o económico.
- Visualización en continuo del estado de la caldera y acceso a su configuración.
- Modulación de la potencia en base a la temperatura ambiente.
- Conexión directa a caldera mediante cables.
- Necesario instalación en frontal de caldera del interface 3 led (ITC10P).

TCD 10P

Termostato modulante con cables

Clasificación ErP	V
Contribución a la eficiencia según ErP	3%
Referencia	140040424
PVP	85 €

- Termostato modulante para la gestión de zonas adicionales
- Modo confort o económico. - Señalización estado.
- Modulación de la potencia en base a la temperatura ambiente.
- Conexión directa a caldera mediante cables.
- Necesario instalación en frontal de caldera del interface 3 led (ITC10P).

ITC 10P

Interface conexión 3 LED insertable en el cuadro control

Referencia	140040422
PVP	45 €

- Para calderas PLATINUM PLUS y POWER HT PLUS.
- Los LEDs informan sobre su estado: alimentado eléctricamente / anomalía / encendido de caldera.
- Necesaria su instalación en el panel frontal de la caldera para cualquier periférico inalámbrico como termostatos modulantes RCX 10P THINK ó RCD 10P o también para sonda exterior SE RC 10P / FSA (excepto PLATINUM GTAF, BIOS PLUS, ECOTHERM PLUS, EUROCONDENS, CPA, NHF).

QAC 34

Sonda exterior con cables

Clasificación ErP	II
Contribución a la eficiencia según ErP	2%
Referencia	140040202
PVP	30 €

- Permite a la caldera modular la temperatura de impulsión, en base a la pendiente de calefacción, usando la temperatura exterior y anticiparse a posibles cambios bruscos del tiempo y garantizar un confort en continuo en el hogar.
- Conexión directa a caldera mediante cables.

Sondas



QAZ 36

Sonda de inmersión para montaje en vaina

Referencia	140040210
PVP	10 €

WWF

Sonda de ACS (incluye cable y conector circular)

Referencia	222978958
PVP	32 €

KF ISR

Sonda colector solar

Necesario para el módulo EWM en función solar

Referencia	147097001
PVP	40 €

Regulación inalámbrica



RCX 10P THINK

Termostato modulante programable inalámbrico con base de sobremesa

Clasificación ErP	V
Contribución a la eficiencia según ErP	3%
Referencia	140040437
PVP	185 €

- Unidad con pantalla retroiluminada con texto para gestión de circuitos adicionales.
- Programable en franjas horarias, diario y semanal, en modo confort o económico.
- Visualización en continuo del estado de la caldera y acceso a su configuración.
- Modulación de la potencia en base a la temperatura ambiente.
- Conexión inalámbrica a la caldera mediante Interface 5 LED (IRC 10P) adicional y necesario para la correcta comunicación.

RCD 10P

Termostato modulante inalámbrico

Clasificación ErP	V
Contribución a la eficiencia según ErP	3%
Referencia	140040425
PVP	150 €

- Unidad con pantalla para gestión de circuitos adicionales.
- Modo confort o económico.
- Señalización estado.
- Modulación de la potencia en base a la temperatura ambiente.
- Conexión inalámbrica a la caldera mediante Interface 5 LED (IRC 10P) adicional y necesario para la correcta comunicación.

IRC 10P

Interface conexión 5 LED con base de sobremesa

Referencia	140040438
PVP	145 €

- Para calderas PLATINUM PLUS y POWER HT PLUS.
- Los LEDs informan sobre su estado: alimentado eléctricamente / transmitiendo inalámbricamente / anomalías / nivel de potencia con el que trabaja la caldera.
- Necesaria su instalación en el panel frontal de la caldera para cualquier periférico inalámbrico como termostatos modulantes RCX 10P THINK ò RCD 10P o también para sonda exterior SE RC 10P / FSA (excepto PLATINUM GTAF, BIOS PLUS, ECOTHERM PLUS, EUROCONDENS, CPA, NHF).

SE RC 10P/FSA

Sonda exterior inalámbrica
Necesario interface 5 LED

Clasificación ErP	II
Contribución a la eficiencia según ErP	2%
Referencia	140040428
PVP	105 €

- Permite a la caldera modular la temperatura de impulsión, en base a la pendiente de calefacción, usando la temperatura exterior y anticiparse a posibles cambios bruscos del tiempo y garantizar un confort en continuo en el hogar.
- Conexión inalámbrica a la caldera mediante Interface 5 LED (IRC 10P) adicional y necesario para la correcta comunicación.



IRC M 10P

Interface conexión 5 LED mural

Referencia	140040436
PVP	115 €

- Para calderas BIOS PLUS y PLATINUM GTAF
- Equivalente al IRC 10 P, pero montaje sobre pared, no encajable en frontal de caldera
- Los LEDs informan sobre su estado: alimentado eléctricamente / transmitiendo / anomalías / nivel de potencia con el que trabaja la caldera.
- Fijación mural y conexión directa a caldera mediante cables.
- Necesaria su instalación para cualquier periférico inalámbrico como termostatos modulantes RCX 10P THINK ò RCD 10P o también para sonda exterior SE RC 10P / FSA.

FRP

Módulo repetidor

Referencia	222625043
PVP	170 €

- Amplía la distancia de recepción entre la caldera y los emisores vía radio de la instalación.

ISR FE

Radio receptor caldera

Referencia	222625012
PVP	115 €

- Para calderas ECOTHERM PLUS o EUROCONDENS
- Equivalente al IRC 10 P, pero montaje sobre pared, no encajable en frontal de caldera
- Los LEDs informan sobre su estado: alimentado eléctricamente / transmitiendo / anomalías / nivel de potencia con el que trabaja la caldera.
- Fijación mural y conexión directa a caldera mediante cables y conector específico.
- Necesaria su instalación para cualquier periférico inalámbrico como termostatos modulantes RCX 10P THINK ò RCD 10P o también para sonda exterior SE RC 10P / FSA.

Regulación multizona

Módulos Internos

Módulos Externos



AGU 2.550

Clasificación ErP	VIII (con tres controles clase V)
Contribución a la eficiencia según ErP	5%
Referencia	140040387
PVP	155 €

- Interface control insertable dentro de calderas PLATINUM PLUS, BIOS PLUS y PLATINUM GT (excepto Platinum GTAF) de:
- 1 zona de baja temperatura o 3 de alta temperatura o Sistemas solares
- Gestión remota de caldera con señal 0-10 V.
- Compatible solo con termostatos THINK.

AVS 75

Referencia	140040389
PVP	185 €

- Centralita gestión:
- Para calderas PLATINUM PLUS, BIOS PLUS, POWER HT PLUS, PLATINUM GTF, CPA NHF
 - Para montaje mural
 - 1 zona adicional de baja temperatura o calderas en cascada.
 - Insertable dentro de calderas POWER HT PLUS.

EWM

Referencia	222630801
PVP	184 €

- Centralita gestión:
- Para calderas ECOTHERM PLUS y EUROCONDENS
 - Para montaje dentro de caldera
 - 1 zona adicional de baja temperatura o calderas en cascada.

OCI 345 / BM

Referencia	140040388
PVP	80 €

- Módulo de conexión Bus para comunicación de calderas en cascada y con módulos de extensión externos.
- Es necesario uno por caldera.

Regulación multizona módulos externos



ISR ZR1 / RVS 46

Referencia	147097003
PVP	350 €

- Módulo extensión externo para control de 1 zona de baja temperatura, con display de programación.
- Necesario módulo OCI 345 / BM (Excepto CPA/NHF).

ISR ZR2

Referencia	147097004
PVP	503 €

- Módulo extensión externo para control de 2 zonas de baja temperatura con display de programación.
- Necesario módulo OCI 345 / BM (Excepto CPA/NHF).

ISR BCA

Referencia	147097005
PVP	461 €

- Regulador multifunción para la gestión de hasta 15 calderas en cascada
- Necesario módulo OCI 345 / BM (Excepto CPA/NHF).

ISR SSR

Referencia	147097007
PVP	646 €

- Regulador multifunción para la gestión de hasta 15 calderas en cascada
- Ampliación de 2 circuitos extras de válvula mezcladora, gestión de 2 circuitos de colectores solares para producción de ACS, calentamiento de piscina y funcionamiento con señal externa 0-10 V.
- Necesario módulo OCI 345 / BM (Excepto CPA/NHF).

Regulación multizona
Esquemas de principio

AGU 2.550

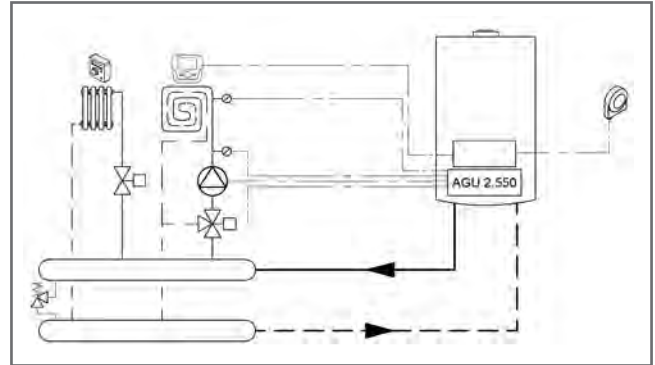
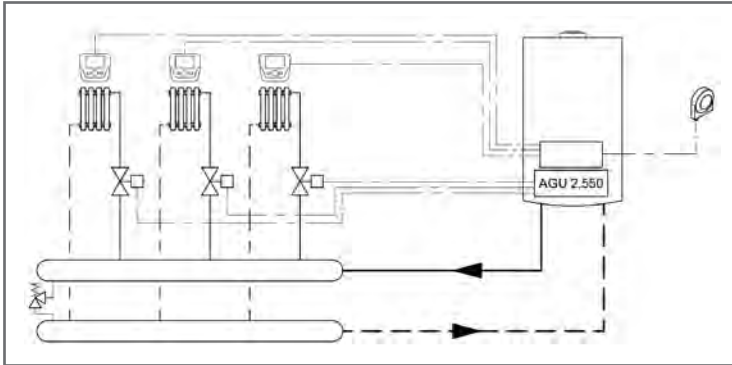

AVS 75

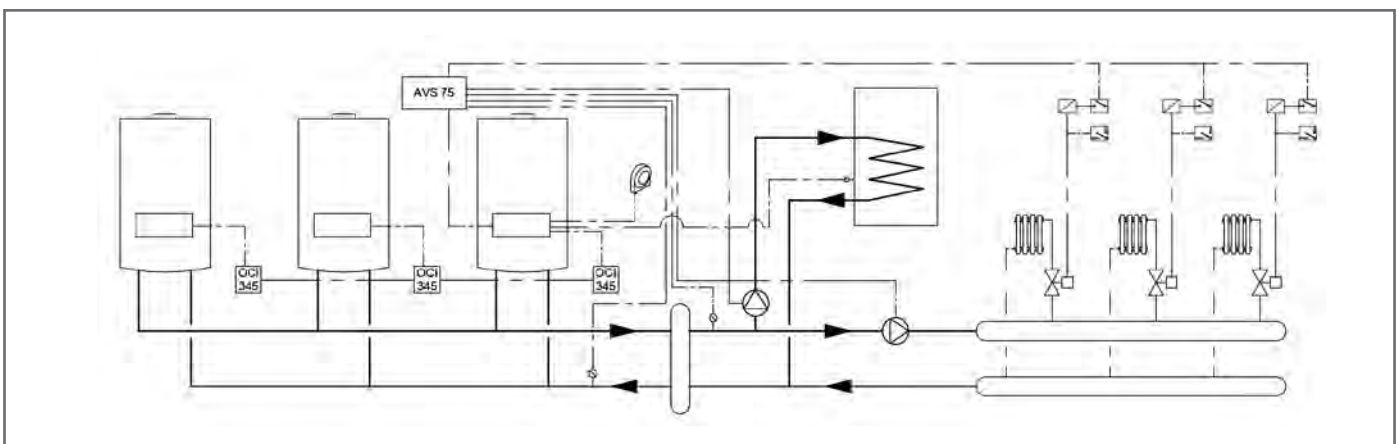
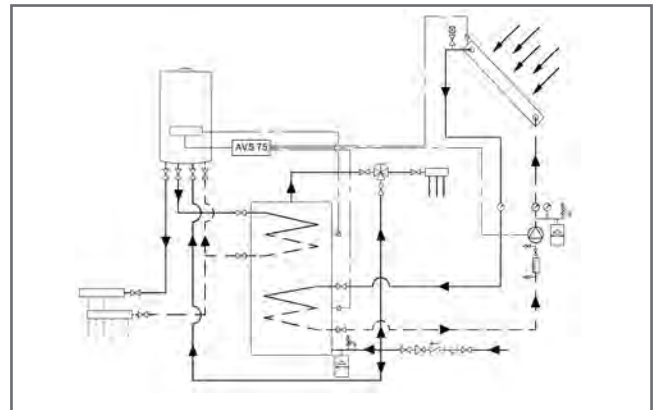
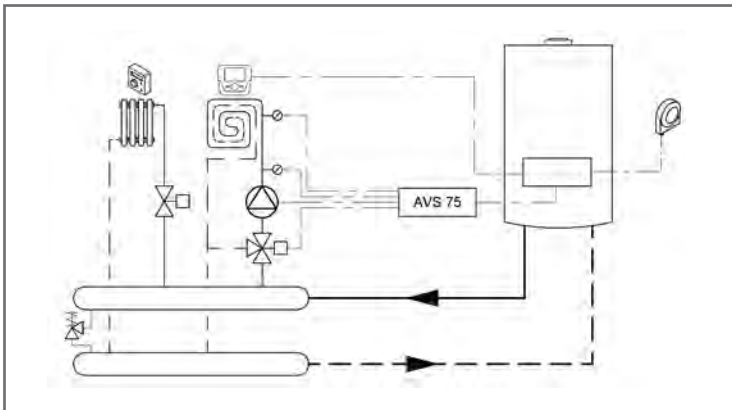

Regulación con cables

Platinum Compact ECO / Neodens Plus ECO / Platinum Alux / Victoria Condens



TCX 10C

Termostato modulante programable con cables

Clasificación ErP	V
Contribución a la eficiencia según ErP	3%
Referencia	140040350
PVP	90 €

- Termostato Modulante.
- Programación horaria, diaria y semanal.
- Diferentes modos de funcionamiento en Calefacción y en ACS.
- Configuración de la temperatura máxima de Calefacción.
- Programación horaria del ACS.
- Compensación de la temperatura ambiente.
- Ajuste del nivel de antihielo.
- Información de modo de funcionamiento programado.
- Conexión directa a caldera mediante cables.



TCD 10C

Termostato modulante con cables

Clasificación ErP	V
Contribución a la eficiencia según ErP	3%
Referencia	140040348
PVP	75 €

- Termostato Modulante.
- Diferentes modos de funcionamiento en Calefacción y en ACS.
- Configuración de la temperatura máxima de Calefacción.
- Compensación de la temperatura ambiente.
- Ajuste del nivel de antihielo.
- Conexión directa a caldera mediante cables.



QAC 34

Sonda exterior con cables

Clasificación ErP	II
Contribución a la eficiencia según ErP	2%
Referencia	140040202
PVP	30 €

- Permite a la caldera modular la temperatura de impulsión, en base a la pendiente de calefacción, usando la temperatura exterior y anticiparse a posibles cambios bruscos del tiempo y garantizar un confort en continuo en el hogar.

Regulación inalámbrica

Platinum Compact ECO / Neodens Plus ECO
 Victoria Condens



RCX 10C

Termostato modulante programable inalámbrico

Clasificación ErP	V
Contribución a la eficiencia según ErP	3%
Referencia	140040351
PVP	185 €

- Termostato modulante.
- Programación horaria, diaria y semanal.
- Diferentes modos de funcionamiento en Calefacción y en ACS.
- Configuración de la temperatura máxima de Calefacción.
- Programación horaria del ACS.
- Compensación de la temperatura ambiente.
- Ajuste del nivel de antihielo.
- Información de modo de funcionamiento programado.
- Conexión inalámbrica a la caldera mediante receptor suministrado.



RCD 10C

Termostato modulante inalámbrico

Clasificación ErP	V
Contribución a la eficiencia según ErP	3%
Referencia	140040349
PVP	150 €

- Termostato modulante.
- Diferentes modos de funcionamiento en Calefacción y en ACS.
- Configuración de la temperatura máxima de Calefacción.
- Compensación de la temperatura ambiente.
- Ajuste del nivel de antihielo.
- Conexión inalámbrica a la caldera mediante receptor suministrado.



MLC30

Centralita de gestión multizona

Clasificación ErP	VIII (con tres controles clase V)
Contribución a la eficiencia según ErP	5%
Referencia	140040429
PVP	150 €

- Centralita de gestión multizona alta temperatura ON/OFF y open therm.
- Gestión directa de hasta 4 zonas de alta temperatura (sin válvula mezcladora) con sus respectivos termostatos de ambiente y sus circuladores.
- Función antibloqueo de las bombas.
- Led de señalización estado de funcionamiento o anomalía.
- Post circulación a la última zona con demanda de calor.
- Ampliable a más zonas con la conexión en serie de centralitas entre ellas.



MLC16

Extensión centralita de gestión multizonas baja temperatura

Clasificación ErP	VIII (con tres controles clase V)
Contribución a la eficiencia según ErP	5%
Referencia	140040430
PVP	160 €

- Centralita de gestión multizona baja temperatura ON/OFF y open therm.
- Gestión de hasta 2 zonas de baja temperatura (con válvula mezcladora).
- Es necesario combinarla con la centralita MLC30.
- Ampliable a más zonas con la conexión en serie de centralitas entre ellas.

Regulación multizona

Esquemas de principio

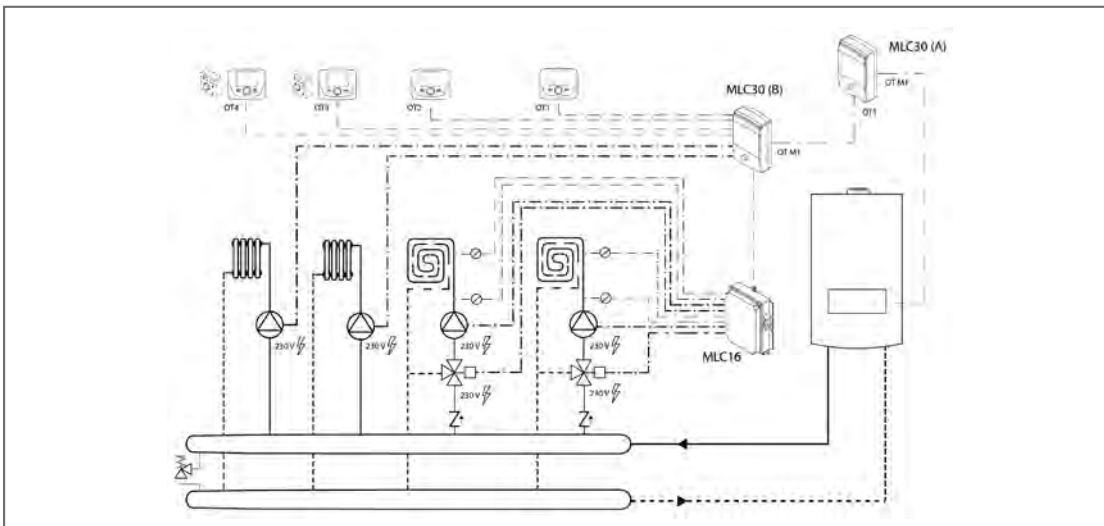
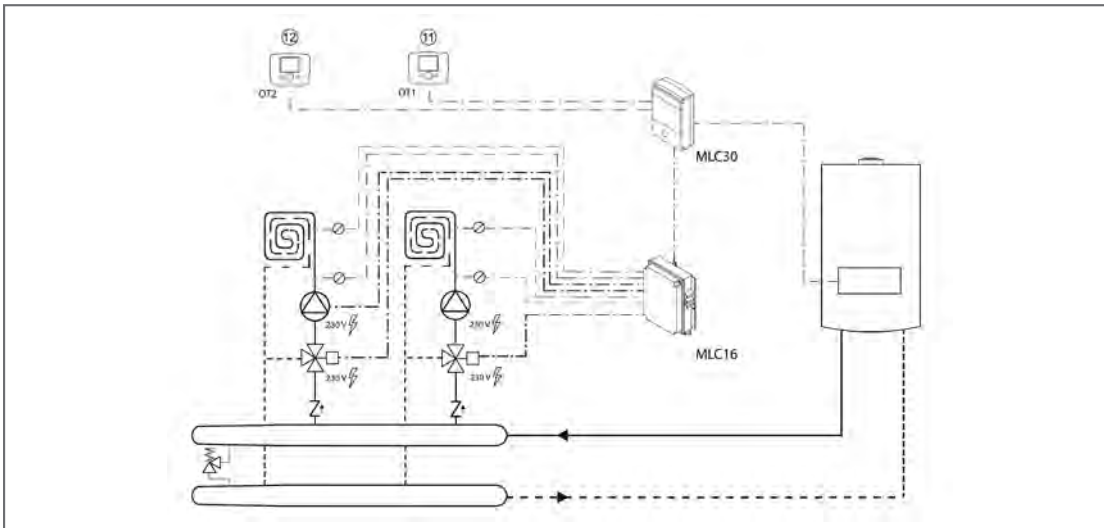
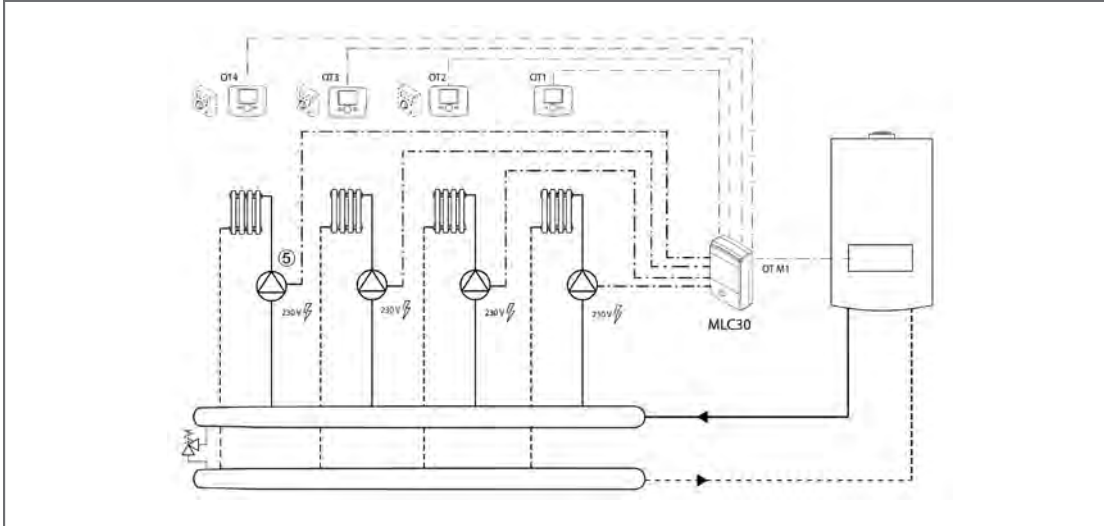

Termostatos ambiente con cables



TX 1500

Clasificación ErP	IV
Contribución a la eficiencia según ErP	2%
Referencia	7216912
PVP	123 €

- Termostato de ambiente programable.
- Modo Calefacción / Refrigeración.
- Pantalla retroiluminada de gran tamaño.
- Programa individual de calefacción para cada uno de los 7 días de la semana.
- Hasta 6 cambios diarios de nivel de temperatura.
- Función Día Festivo, que convierte cualquier día de la semana en festivo realizando el programa del domingo con solo una tecla.
- Función antihielo (t < 5°C).
- Alimentación independiente de la red mediante 2 baterías de 1,5 V.
- Tecla para consultar la temperatura de control programada para el período en curso.

TX 1200

Clasificación ErP	IV
Contribución a la eficiencia según ErP	2%
Referencia	7216910
PVP	83 €

- Termostato de ambiente programable.
- Modo Calefacción / Refrigeración.
- Funcionamiento manual o automático.
- Programación entre dos niveles de temperatura a elegir: confort y economía.
- Programación semanal, 5 programas pregrabados y uno definible por el usuario.
- Incorpora pulsador posición paro.
- Función especial de vacaciones y/o días de ausencia.
- Función antihielo (t < 5°C).
- Alimentación mediante 2 pilas alcalinas. Cambio de pilas sin pérdida de programación.

TD 1200

Clasificación ErP	IV
Contribución a la eficiencia según ErP	2%
Referencia	7216908
PVP	37,60 €

- Termostato de ambiente digital.
- Modo Calefacción / Refrigeración.
- Termostato electrónico con amplia pantalla digital.
- Visualización permanente de la temperatura ambiente.
- Selección y visualización de la temperatura de consigna (5-35°C).
- Función paro/marcha del servicio de calefacción.
- Función antihielo (t < 5°C).
- Alimentación mediante 2 pilas alcalinas.
- Pre-aviso agotamiento de pilas.
- Fácil manejo y rápida instalación mediante soporte mural independiente.



TM-1

Clasificación ErP	I
Contribución a la eficiencia según ErP	1%
Referencia	195180001
PVP	12 €

- Termostato de ambiente analógico.
- Termostato de funcionamiento electromecánico que controla la temperatura del ambiente.
- Regulación de (5-30°C).
- Diferencial de 0,6°C (230 V a.c./10 A).

TM-1R

Clasificación ErP	I
Contribución a la eficiencia según ErP	1%
Referencia	195180002
PVP	16,80 €

- Termostato de ambiente analógico.
- Termostato de funcionamiento electromecánico que controla la temperatura del ambiente.
- Regulación de (5-30°C).
- Resistencia anticipadora, interruptor paro/marcha, piloto de neón (230 V a.c./10 A). Diferencial de 0,4°C.

Termostatos ambiente inalámbricos



RX 1500

RX 1200

RD 1200

Clasificación ErP	IV
Contribución a la eficiencia según ErP	2%
Referencia	7216913
PVP	197 €

Clasificación ErP	IV
Contribución a la eficiencia según ErP	2%
Referencia	7216911
PVP	187 €

Clasificación ErP	IV
Contribución a la eficiencia según ErP	2%
Referencia	7216909
PVP	148 €

- Termostato de ambiente inalámbrico digital programable.
- Formado por un termostato inalámbrico y un receptor instalado al lado de la caldera.
- Instalación en la pared o encima de un mueble gracias al soporte que se incluye.
- Equipados de un código que imposibilita interferencias de otros termostatos inalámbricos.
- Modo Calefacción / Refrigeración.
- Pantalla retroiluminada de gran tamaño.
- Programa individual de calefacción para cada uno de los 7 días de la semana.
- Hasta 6 cambios diarios de nivel de temperatura.
- Programa estándar prefijado en fábrica y editable.
- Integración de una línea de texto de información del estado del termostato y ayuda en programación.
- Función Día Festivo, que convierte cualquier día de la semana en festivo realizando el programa del domingo con solo una tecla.
- Función Tiempo Flexible, para suspender el programa durante un tiempo determinado.
- Posibilidad de modificar eventualmente, para el período en curso, la temperatura programada.
- Funcionamiento manual o automático. Programa especial para períodos de ausencia o vacaciones.
- Función antihielo ($t < 5^{\circ}\text{C}$).
- Alimentación independiente de la red mediante 2 baterías de 1,5 V.
- Tecla para consultar la temperatura de control programada para el período en curso.

- Termostato de ambiente inalámbrico digital programable.
- Formado por un termostato inalámbrico y un receptor instalado al lado de la caldera.
- Instalación en la pared o encima de un mueble gracias al soporte que se incluye.
- Equipados de un código que imposibilita interferencias de otros termostatos inalámbricos.
- Modo Calefacción / Refrigeración.
- Funcionamiento manual o automático.
- Programación entre dos niveles de temperatura a elegir: confort y economía.
- Programación semanal, 5 programas pregrabados y uno definible por el usuario.
- Incorpora pulsador posición paro.
- Función especial de vacaciones y/o días de ausencia.
- Función antihielo ($t < 5^{\circ}\text{C}$).
- Alimentación mediante 2 pilas alcalinas. Cambio de pilas sin pérdida de programación.

- Termostato de ambiente inalámbrico digital.
- Formado por un termostato inalámbrico y un receptor instalado al lado de la caldera.
- Instalación en la pared o encima de un mueble gracias al soporte que se incluye.
- Equipados de un código que imposibilita interferencias de otros termostatos inalámbricos.
- Modo Calefacción / Refrigeración.
- Termostato electrónico con amplia pantalla digital.
- Visualización permanente de la temperatura ambiente.
- Selección y visualización de la temperatura de consigna ($5-35^{\circ}\text{C}$).
- Función paro/marcha del servicio de calefacción.
- Función antihielo ($t < 5^{\circ}\text{C}$).
- Alimentación mediante 2 pilas alcalinas.
- Pre-aviso agotamiento de pilas.
- Fácil manejo y rápida instalación mediante soporte mural independiente."

ELFATHERM E25-D

El equipo incorpora la regulación para una caldera de una etapa, una preparación de agua de servicio y dos circuitos de calefacción como máximo (uno con válvula mezcladora). El relé de bomba del circuito primario de calefacción se puede también utilizar alternativamente para las siguientes funciones:

- Bomba de circulación
- Elevación del retorno
- Bomba de colector

Si no se conecta ninguna sonda de caldera, se puede utilizar el equipo como regulador de válvula mezcladora.

Características:

- Test STB
- Relé adicional
- Selección de sensor (5kΩ NTC <-> 1kΩ PTC)
- Selección del tipo de instalación
- Programas de calefacción [F1, F2]
- Curva de calefacción
- Influencia de la sonda ambiente
- Protección anti-hielo temperatura exterior
- Temperatura máxima CAL
- Temperatura mínima CAL
- Bloqueo bombas
- Limitación mínima temperatura de ida

Forma de suministro:

- En un solo bulto:
- Central de regulación
 - Sonda exterior AFS
 - Sonda de ida VFAS
 - Sonda acumulador SPFS



ELFATHERM E25-D

Clasificación ErP	III
Contribución a la eficiencia según ErP	1,50%
Referencia	7212492
PVP	398 €

CONTROL E25-D

Control y módulo ambiente	
Clasificación ErP	VII (conjuntamente con E25-D)
Contribución a la eficiencia según ErP	3,50%
Referencia	7212494
PVP	114 €

FBR2

Sonda ambiente para centrales E25	
Clasificación ErP	VII (conjuntamente con E25-D)
Contribución a la eficiencia según ErP	3,50%
Referencia	7212493
PVP	43 €

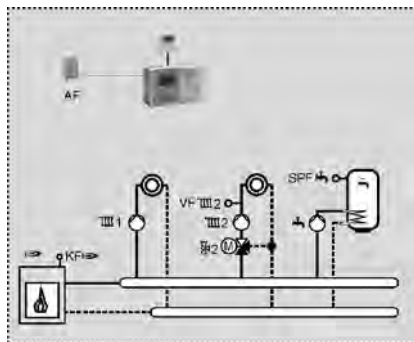

Regulador de caldera con circuito de calefacción directo, circuito mezcladora y agua caliente.

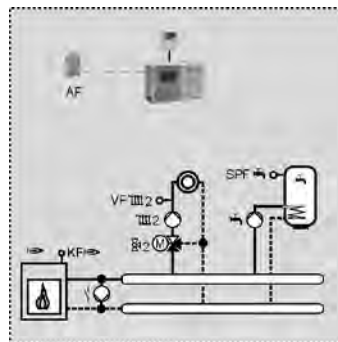

Regulador de caldera con circuito de calefacción directo, circuito mezcladora y agua caliente y bomba anti condensados.

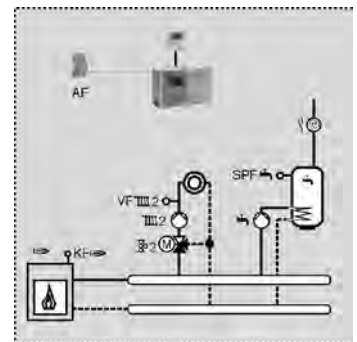

Regulador de caldera con bomba de circulación, circuito de calefacción mezcladora y agua caliente.

ELFATHERM E8.0631, E8.1121 y E8.4401

Esta gama de centrales ha sido diseñada para el control de equipos de calefacción. La interface del Bus permite la integración de estas centrales en el control de instalaciones de hasta 15 circuitos de calefacción y hasta 8 calderas o módulos en cascada. Los aparatos se configuran automáticamente durante la puesta en servicio mediante la identificación de los sensores conectados. Esta gama de centrales es de fácil manejo. Su programación es muy sencilla e intuitiva gracias a que la descripción de los parámetros, para los que se deberá introducir los valores, se muestran en el display, clasificados para el usuario y para el técnico y desglosados por grupos (Instalación, Circuito I, Circuito II, Agua Caliente Sanitaria). El tipo de conectores que incluye hace cómoda su instalación.

Características principales:

- Control de temperatura ambiente en función de las variaciones de la exterior.
- La central E8.0631 puede regular dos circuitos de válvula mezcladora para calefacción y uno de Agua Caliente Sanitaria, controlando una o dos calderas, o un quemador de una o dos etapas, así como los circuladores correspondientes, incluyendo el de recirculación del Agua Caliente Sanitaria.
- Dos reles auxiliares (Multifunción temperatura y tiempo)
- En un circuito Bus se puede colocar, la central E8.0631 o la central E8.4401 y hasta seis centrales E8.1121, regulando así hasta 14 circuitos de válvula y uno de caldera o hasta 4 calderas.
- Programación de la temperatura de confort y temperatura reducida para periodos nocturnos o ausencias, con posibilidad de fijar el horario para cada día de la semana. Dos programas distintos para cada uno de los circuitos (E8.0631, E8.4401 y E8.1121) y uno sólo para el de Agua Caliente Sanitaria.
- Programación del periodo de vacaciones.
- Control de la temperatura ambiente interior mediante sonda FBR1 (opcional).
- Posibilidad de programar cada circuito a distancia y a través del Bus con el módulo de ambiente BM8.
- Posibilidad de utilizar la protección antilegionela Agua Caliente Sanitaria.
- Protección automática antiheladas.



ELFATHERM E8.0631

Clasificación ErP	III
Contribución a la eficiencia según ErP	1,50%
Referencia	195100016
PVP	530 €

ELFATHERM E8.1121

Clasificación ErP	III
Contribución a la eficiencia según ErP	1,50%
Referencia	195100017
PVP	433 €

ELFATHERM E8.4401

Hasta 4 calderas en cascada

Clasificación ErP	III
Contribución a la eficiencia según ErP	1,50%
Referencia	195100018
PVP	530 €



E8-BM

Módulo ambiente

Clasificación ErP	VII (conjuntamente con E8)
Contribución a la eficiencia según ErP	3,50%
Referencia	195130005
PVP	180 €

FBR1

Sonda ambiente para centrales E8

Clasificación ErP	VII (conjuntamente con E8)
Contribución a la eficiencia según ErP	3,50%
Referencia	195130003
PVP	43 €

ELFATHERM E8.0631, E8.1121 y E8.4401

ELFATHERM E8.0631

Regulación del circuito de radiadores (uno o dos circuitos) y control Agua Caliente Sanitaria mediante válvula mezcladora (una o dos) y del control del generador de calor (uno o dos generadores), con circuito anticondensados.

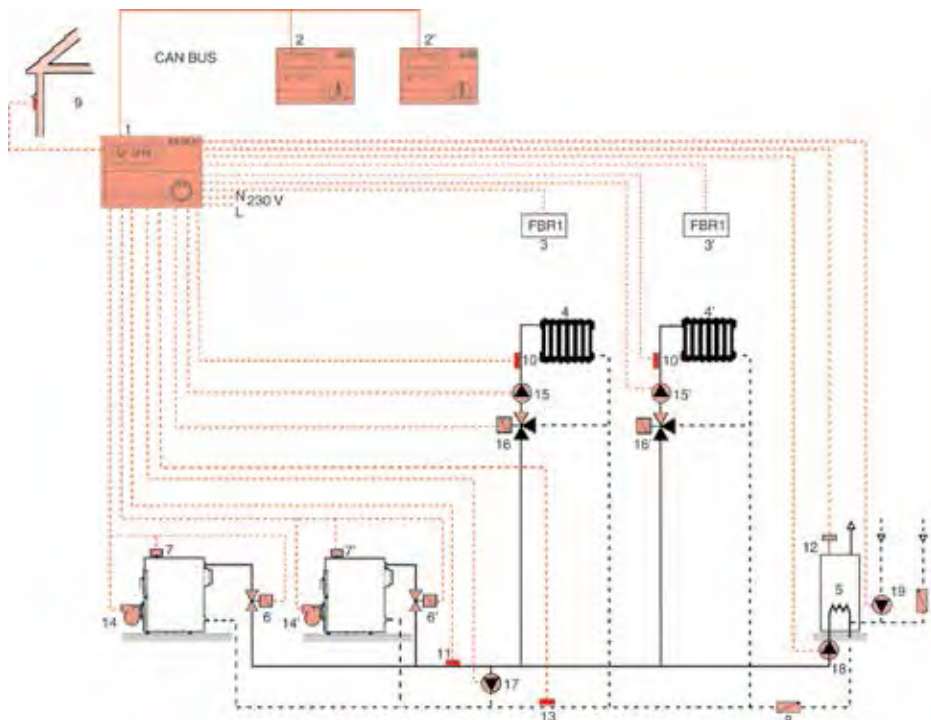

- 1- Central ELFATHERM E8.0631
- 2- Módulo ambiente BM E8 circuito 1 (opcional)
- 2'- Módulo ambiente BM E8 circuito 2 (opcional)
- 3- Sonda ambiente FBR1 circuito 1 (opcional)
- 3'- Sonda ambiente FBR1 circuito 2 (opcional)
- 4- Circuito 1 radiadores
- 4'-Circuito 2 radiadores
- 5- Depósito acumulador
- 6- Electroválvula caldera 1 (opcional)
- 6'- Electroválvula caldera 2 (opcional)
- 7- Termostato caldera 1
- 7'- Termostato caldera 2
- 8- Válvula de retención
- 9- Sonda exterior AF
- 10- Sonda de ida VF circuito 1
- 10'- Sonda de ida VF circuito 2
- 11- Sonda de caldera o colector KF/VF
- 12- Sonda acumulador SPF
- 13- Sonda retorno VF
- 14- Caldera 1
- 14'- Caldera 2
- 15- Circulador circuito 1
- 15'- Circulador circuito 2
- 16- Válvula 3 vías circuito 1
- 16'- Válvula 3 vías circuito 2
- 17- Circulador anticondensados
- 18- Circulador ACS
- 19- Circulador recirculación ACS

ELFATHERM E8.0631

Regulación del circuito de radiadores (uno o dos circuitos), del circuito de colector solar y control Agua Caliente Sanitaria mediante válvula mezcladora (una o dos) y del control del generador de calor (uno o dos generadores).

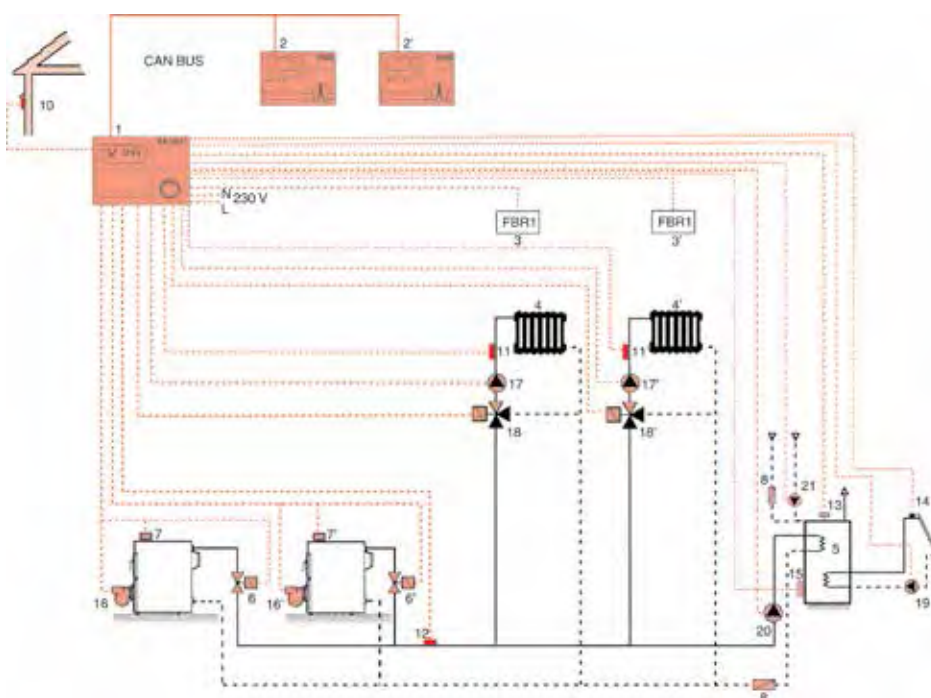

- 1- Central ELFATHERM E8.0631
- 2- Módulo ambiente BM E8 circuito 1 (opcional)
- 2'- Módulo ambiente BM E8 circuito 2 (opcional)
- 3- Sonda ambiente FBR1 circuito 1 (opcional)
- 3'- Sonda ambiente FBR1 circuito 2 (opcional)
- 4- Circuito 1 radiadores
- 4'- Circuito 2 radiadores
- 5- Depósito acumulador
- 6- Electroválvula caldera 1 (opcional)
- 6'- Electroválvula caldera 2 (opcional)
- 7- Termostato caldera 1
- 7'- Termostato caldera 2
- 8- Válvula de retención
- 9- Colector solar
- 10- Sonda exterior AF
- 11- Sonda de ida VF circuito 1
- 11'- Sonda de ida VF circuito 2
- 12- Sonda de caldera o colector KF/VF
- 13- Sonda acumulador SPF
- 14- Sonda colector solar VF
- 15- Sonda acumulador inferior (opcional)
- 16- Caldera 1
- 16'- Caldera 2
- 17- Circulador circuito 1
- 17'- Circulador circuito 2
- 18- Válvula 3 vías circuito 1
- 18'- Válvula 3 vías circuito 2
- 19- Circulador circuito solar
- 20- Circulador ACS
- 21- Circulador recirculación ACS

ELFATHERM E8.0631, E8.1121 y E8.4401

ELFATHERM E8.0631

Regulación del circuito de radiadores (uno o dos circuitos) y control Agua Caliente Sanitaria mediante válvula mezcladora (uno o dos) y del control del generador de calor (uno o dos generadores) con botella de equilibrado y circulador caldera (uno o dos).

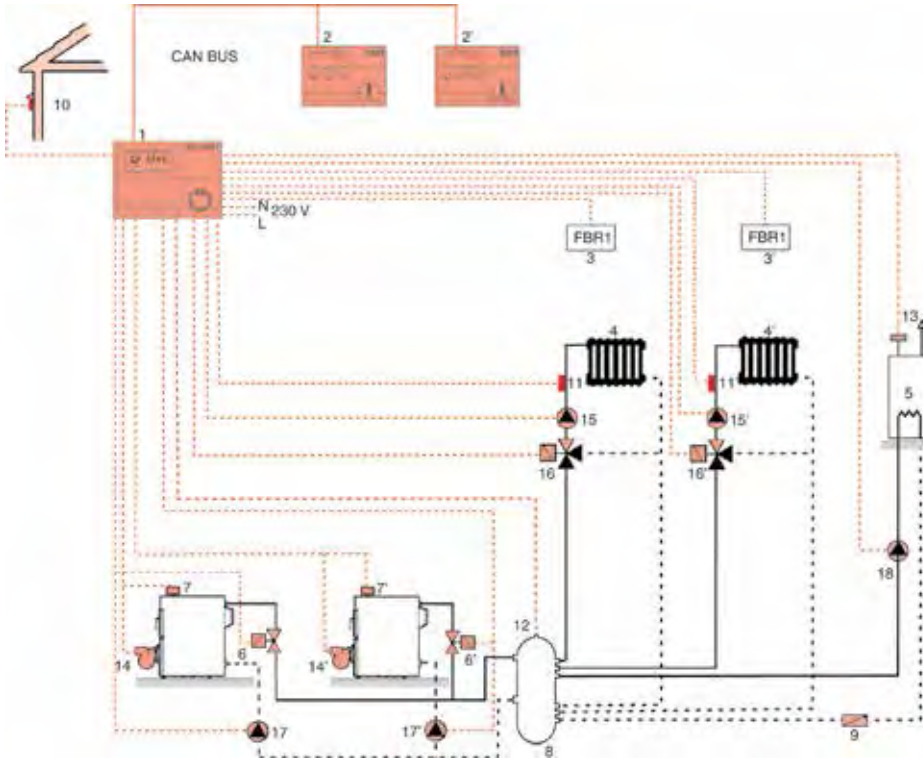

- 1- Central ELFATHERM E8.0631
- 2- Módulo ambiente BM E8 circuito 1 (opcional)
- 2'- Módulo ambiente BM E8 circuito 2 (opcional)
- 3- Sonda ambiente FBR1 circuito 1 (opcional)
- 3'- Sonda ambiente FBR1 circuito 2 (opcional)
- 4- Circuito 1 radiadores
- 4'- Circuito 2 radiadores
- 5- Depósito acumulador
- 6- Electroválvula caldera 1 (opcional)
- 6'- Electroválvula caldera 2 (opcional)
- 7- Termostato caldera 1
- 7'- Termostato caldera 2
- 8- Botella de equilibrio
- 9- Válvula de retención
- 10- Sonda exterior AF
- 11- Sonda de ida VF circuito 1
- 11'- Sonda de ida VF circuito 2
- 12- Sonda de caldera o colector KF/VF
- 13- Sonda acumulador SPF
- 14- Caldera 1
- 14'- Caldera 2
- 15- Circulador circuito 1
- 15'- Circulador circuito 2
- 16- Válvula 3 vías circuito 1
- 16'- Válvula 3 vías circuito 2
- 17- Circulador caldera 1
- 17'- Circulador caldera 2
- 18- Circulador ACS

ELFATHERM E8.0631

Regulación del circuito de radiadores (uno o dos circuitos) y control Agua Caliente Sanitaria mediante válvula mezcladora (uno o dos) y del control del generador de calor (uno o dos) con botella de equilibrado, circulador de generador (uno o dos) y control del apoyo solar al acumulador de agua caliente sanitaria

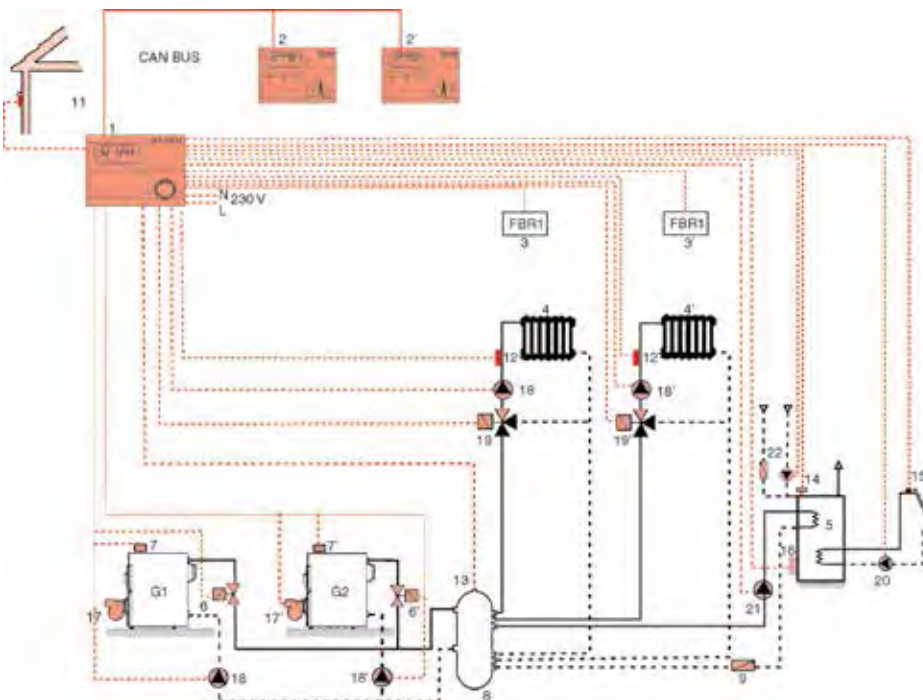

- 1- Central ELFATHERM E8.0631
- 2- Módulo ambiente BM E8 circuito 1 (opcional)
- 2'- Módulo ambiente BM E8 circuito 2 (opcional)
- 3- Sonda ambiente FBR1 circuito 1 (opcional)
- 3'- Sonda ambiente FBR1 circuito 2 (opcional)
- 4- Circuito 1 radiadores
- 4'- Circuito 2 radiadores
- 5- Depósito acumulador
- 6- Electroválvula caldera 1 (opcional)
- 6'- Electroválvula caldera 2 (opcional)
- 7- Termostato caldera 1
- 7'- Termostato caldera 2
- 8- Botella de equilibrio
- 9- Válvula de retención
- 11- Sonda exterior AF
- 12- Sonda de ida VF circuito 1
- 12'- Sonda de ida VF circuito 2
- 13- Sonda de caldera o colector KF/VF
- 14- Sonda acumulador SPF
- 15- Sonda colector solar VF
- 16- Sonda acumulador inferior (opcional)
- 17- Caldera 1
- 17'- Caldera 2
- 18- Circulador circuito 1
- 18'- Circulador circuito 2
- 19- Válvula 3 vías circuito 1
- 19'- Válvula 3 vías circuito 2
- 20- Circulador circuito solar
- 21- Circulador ACS
- 22- Circulador recirculación ACS

ELFATHERM E8.0631, E8.1121 y E8.4401

ELFATHERM E8.0631 y E8.1121

Regulación del circuito de radiadores (de 4 a 14 circuitos) y control Agua Caliente Sanitaria mediante válvula mezcladora (de 4 a 14) y del control del generador de calor (uno o dos generadores) con circuito anticondensados y sonda exterior por cada par de circuitos o central. Cada central controla dos circuitos de válvula.

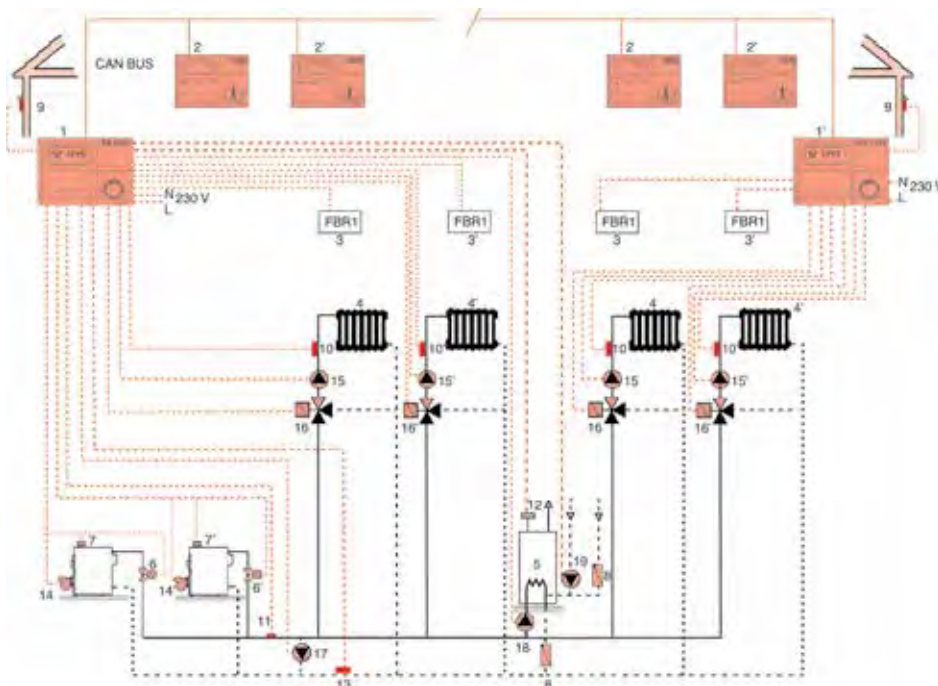

- 1- Central ELFATHERM E8.0631
- 1'- Central ELFATHERM E8.1121
- 2- Módulo ambiente BM E8 circuito 1 (opcional)
- 2'- Módulo ambiente BM E8 circuito 2 (opcional)
- 3- Sonda ambiente FBR1 circuito 1 (opcional)
- 3'- Sonda ambiente FBR1 circuito 2 (opcional)
- 4- Circuito 1 radiadores
- 4'- Circuito 2 radiadores
- 5- Depósito acumulador
- 6- Electroválvula caldera 1 (opcional)
- 6'- Electroválvula caldera 2 (opcional)
- 7- Termostato caldera 1
- 7'- Termostato caldera 2
- 8- Válvula de retención
- 9- Sonda exterior AF
- 10- Sonda de ida VF circuito 1
- 10'- Sonda de ida VF circuito 2
- 11(*)- Sonda de caldera o colector KF/VF
- 12(*)- Sonda acumulador SPF
- 13(**)- Sonda retorno VF
- 14(*)- Caldera 1
- 14'(*)- Caldera 2
- 15- Circulador circuito 1
- 15'- Circulador circuito 2
- 16- Válvula 3 vías circuito 1
- 16'- Válvula 3 vías circuito 2
- 17(**)- Circulador anticondensados
- 18(*)- Circulador ACS
- 19(*)- Circulador recirculación ACS

(*) Solo central E8.0631

(**) Conexión posible en central E8.0631 ó E8.1121

ELFATHERM E8.1121

Regulación del circuito radiadores (de uno a 12 circuitos con Bus) mediante válvula mezcladora (de una a 12) sin control fuente de calor o generador. Cada central controla dos circuitos de válvula.

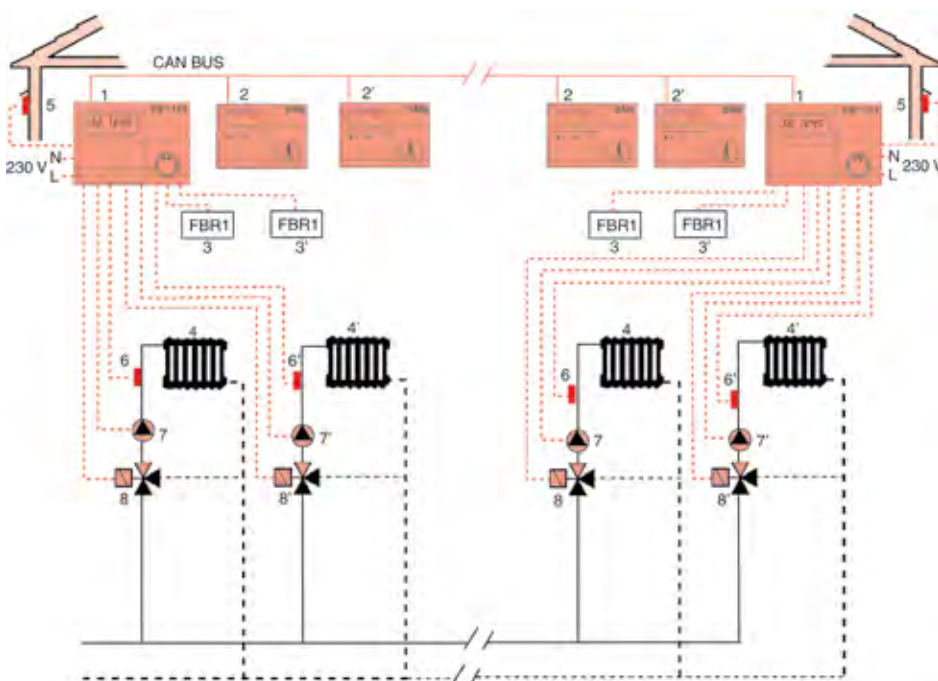

- 1- Central ELFATHERM E8.1121
- 2- Módulo ambiente BM E8 circuito 1 (opcional)
- 2'- Módulo ambiente BM E8 circuito 2 (opcional)
- 3- Sonda ambiente FBR1 circuito 1 (opcional)
- 3'- Sonda ambiente FBR1 circuito 2 (opcional)
- 4- Circuito 1 radiadores
- 4'- Circuito 2 radiadores
- 5- Sonda exterior AF
- 6- Sonda de ida VF circuito 1
- 6'- Sonda de ida VF circuito 2
- 7- Circulador circuito 1
- 7'- Circulador circuito 2
- 8- Válvula 3 vías circuito 1
- 8'- Válvula 3 vías circuito 2

ELFATHERM E8.0631, E8.1121 y E8.4401

ELFATHERM E8.4401

Regulación de un circuito de radiadores y control Agua Caliente Sanitaria mediante 4 calderas con botella de equilibrado y válvula mezcladora.

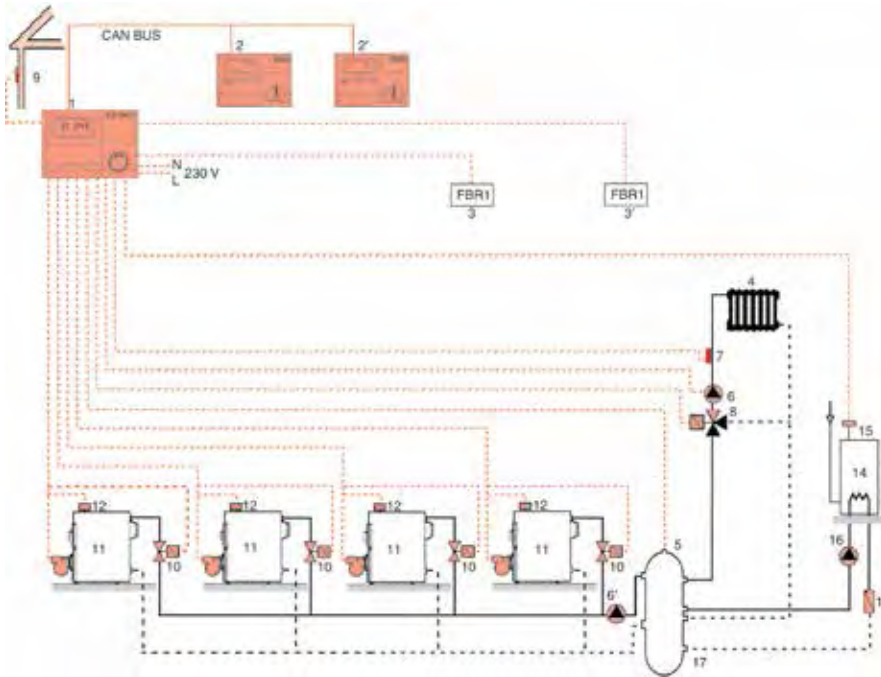

- 1- Central ELFATHERM E8.4401
- 2- Módulo ambiente BM E8 circuito 1 (opcional)
- 2'- Módulo ambiente BM E8 circuito 2 (opcional)
- 3- Sonda ambiente FBR1 circuito 1 (opcional)
- 3'- Sonda ambiente FBR1 circuito 2 (opcional)
- 4- Circuito 2 radiadores (con válvula mezcladora)
- 5- Sonda de caldera o colector KF/VF
- 6- Circulador circuito 2
- 6'- Circulador general
- 7- Sonda de ida VF circuito 2
- 8- Válvula 3 vías circuito 2
- 9- Sonda exterior AF
- 10- Electroválvula caldera (opcional)
- 11- Caldera 1...4
- 12- Termostato caldera
- 13- Válvula de retención
- 14- Depósito Acumulador
- 15- Sonda acumulador SPF
- 16- Circulador ACS
- 17- Botella de equilibrio

ELFATHERM E8.4401 y E8.1121

Regulación de 3 a 12 circuitos de radiadores con válvula mezcladora y uno directo de calderas y control de Agua Caliente Sanitaria mediante 4 calderas con botella de equilibrio. Control de un circulador por caldera y del de recirculación Agua Caliente Sanitaria.

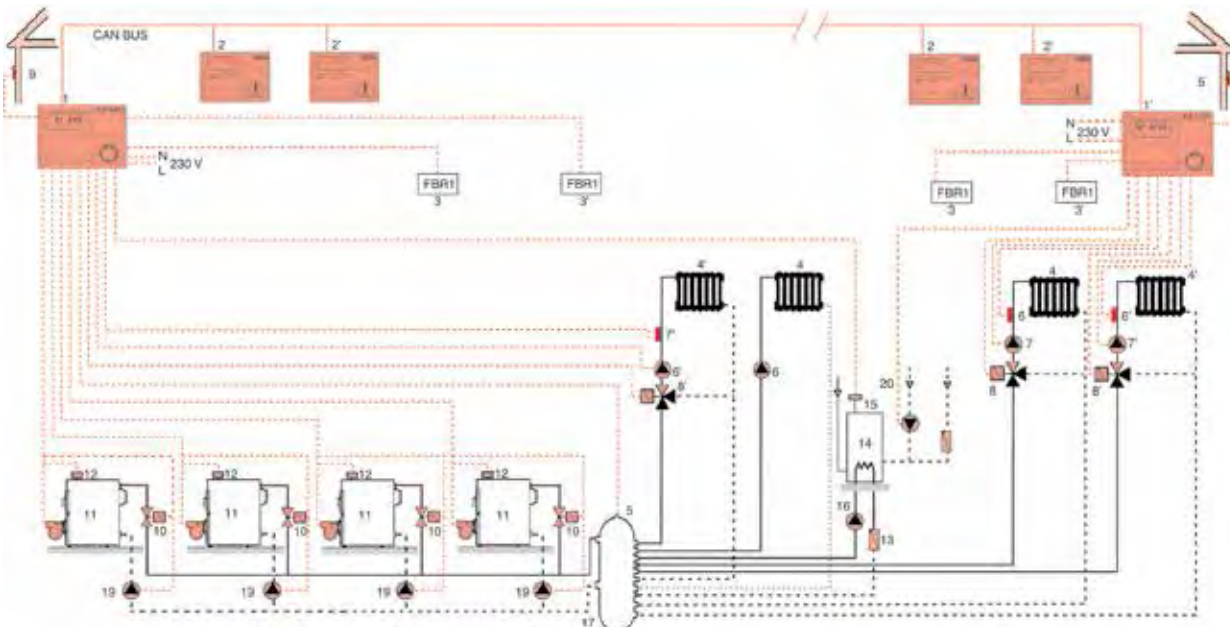

- 1- Central ELFATHERM E8.4401
- 1'- Central ELFATHERM E8.1121
- 2- Módulo ambiente BM E8 circuito 1 (opcional)
- 2'- Módulo ambiente BM E8 circuito 2 (opcional)
- 3- Sonda ambiente FBR1 circuito 1 (opcional)
- 3'- Sonda ambiente FBR1 circuito 2 (opcional)
- 4- Circuito 2 radiadores (con válvula mezcladora)
- 4'- Circuito 1 (directo)
- 5- Sonda de caldera o colector KF/VF
- 6- Circulador circuito 1
- 6'- Circulador circuito 2
- 7- Sonda de ida VF circuito 1
- 8- Válvula 3 vías circuito 1
- 8'- Válvula 3 vías circuito 2
- 9- Sonda exterior AF
- 10- Electroválvula caldera (opcional)
- 11- Caldera 1...4
- 12- Termostato caldera
- 13- Válvula de retención
- 14- Depósito Acumulador

- 15- Sonda acumulador
- 16- Circulador ACS
- 17- Botella de equilibrio
- 20(*)- Circulador recirculación ACS

(*) Esta señal puede utilizarse alternativamente para controla un circuito solar (circulador).

ELFATHERM E8.0631, E8.1121 y E8.4401

ELFATHERM E8.4401

Regulación de dos circuitos de radiadores (uno directo de caldera) y control Agua Caliente Sanitaria mediante 4 calderas y válvula mezcladora

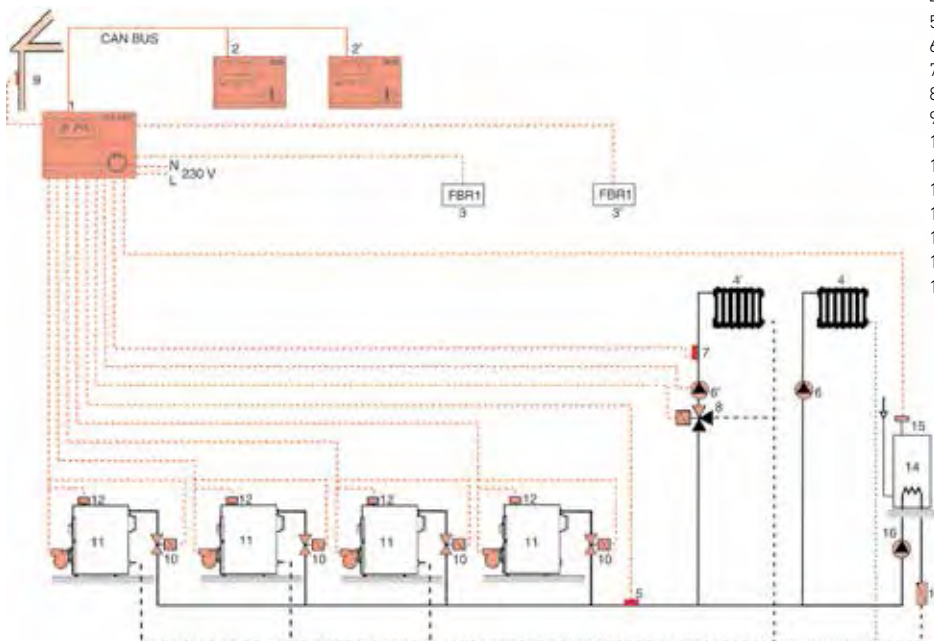

- 1- Central ELFATHERM E8.4401 (hasta 4 calderas en cascada)
- 2- Módulo BM8 (opcional uno por circuito)
- 3- Sonda ambiente FBR1 (opcional uno por circuito)
- 4- Circuito de radiadores (hasta 14 circuitos con 6 E8.1121)
- 5- Circulador circuito calderas
- 6- Circulador circuito radiadores (con válvula 3 vías)
- 7- Sonda de ida VFAS
- 8- Válvula 3 vías con servomotor
- 9- Sonda exterior AFS
- 10- Electroválvula
- 11- Generador de calor
- 12- Termostato caldera
- 13- Válvula de retención
- 14- Acumulador A.C.S.
- 15- Sonda acumulador SPFS
- 16- Circulador circuito A.C.S.

Válvulas de zona motorizada de 3 y 2 vías

- Con tapón obturador tercera vía o detentor.
- Cuerpo fabricado en latón estampado.
- Esfera hueca de latón cromado y diamantada.
- Estanquidad mediante dos anillos de goma en la esfera, y dos anillos de goma y uno de teflón en el eje de accionamiento.
- Conexiones hembra.
- Acoplamiento rápido y sencillo del servomotor a la válvula sin necesidad de herramientas.
- Posibilidad de unir la válvula de 3 vías a un detentor de 3 vías para el equilibrado de la instalación.
- Fácil transformación de la válvula de 3 vías en 2 vías mediante tapón.
- Servomotor con dos motores eléctricos coaxiales, uno para la apertura y otro para el cierre, con sendos finales de carrera.
- La falta de suministro eléctrico no altera la posición de la válvula.
- Posibilidad de controlar el funcionamiento del circulador, aún cuando existan varias válvulas de zona instaladas.
- El servomotor dispone de bornes para facilitar la señalización luminosa de la apertura y del cierre, así como la instalación de un contador de horas.



	3/4" (con servomotor)		1" (con servomotor)		Servomotor	
A	mm	63		75	Tensión eléctrica: 230 V ~	
B	mm	94		98	Frecuencia eléctrica: 50/60 Hz	
C	mm	81		90	Potencia nominal: 5,5 VA	
C1	mm	33		42	Tª máxima trabajo: 90 °C	
D1	mm	32		25	Tª mínima trabajo: -10 °C	
D2	mm	29		24	Tiempo maniobra: 37 seg	
E	mm	37		47		
F	mm	14		12		
Kv		12		17,6		
Modelo		con tapón obturador	con detentor	con tapón obturador	con detentor	VZ
Referencia		195150015	195150017	195150016	195150018	195160000
PVP		138 €	148 €	142 €	153 €	122 €

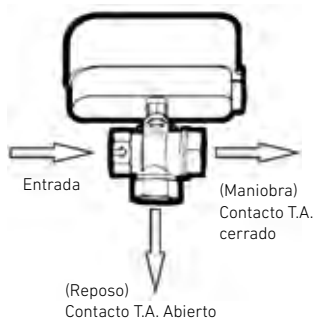

Válvula de zona motorizada de 3 y 2 vías

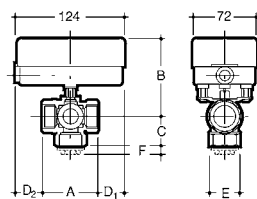

Válvula de zona motorizada con detentor

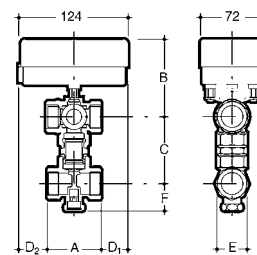

Conexiones eléctricas

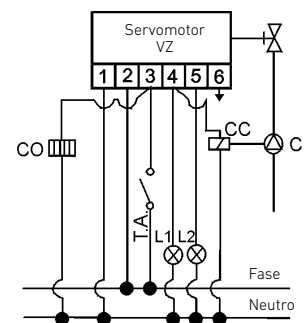

- CO Contador
- TA Termostato ambiente
- L1 Luz señalización válvula abierta
- L2 Luz señalización válvula cerrada
- CC Interruptor circulador
- C Circulador

Válvulas mezcladoras de 3 vías y servomotor

Válvula y servomotor para la regulación del caudal de agua en instalaciones de calefacción y agua caliente circuito primario.

- Posibilidad de mando mediante termostato bipolar.
- Posible acción manual de la válvula.
- Válvula con cuerpo de latón (de 3/4" a 2") ó fundición (2 1/2" a 4") y obturador de latón.
- Juntas tóricas de EPDM.



Cuerpo latón sin servomotor (conexión rosca H)

Servomotor SM-41

		3/4"	1"	1 1/4"	1 1/2"	2"	Para cuerpos de 3/4" a 2" (kit montaje incluido)
A	mm	36	41	47	53	60	Tensión eléctrica: 230 V ~
B	mm	72	82	94	106	120	Frecuencia eléctrica: 50 Hz
C	mm	32	34	37	44	46	Potencia nominal: 5 VA
D	mm	50	52	55	60	64	Tiempo giro 90°: 120 seg
E	mm	-	-	-	-	-	Par trabajo: 6 Nm
F	mm	-	-	-	-	-	Modelo: SM-41
Referencia		195150027	195150028	195150029	195150030	195150031	195160011
PVP		54 €	60 €	61 €	96 €	101 €	150 €

Presión máx. de trabajo: PN 10 bar

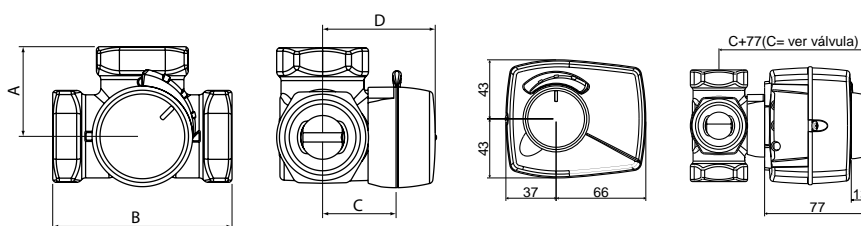

Esquema eléctrico

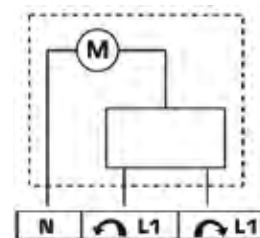



Cuerpo hierro fundido sin servomotor (conexión brida)

Servomotor SM-81

2 1/2"	3"	4"	Para cuerpos de 2 1/2", 3" y 4" (kit montaje incluido)
100	120	132,5	Tensión eléctrica: 230 V ~
200	240	265	Frecuencia eléctrica: 50 Hz
52	63	73	Potencia nominal: 5 VA
4x15	4x18	4x18	Tiempo giro 90°: 120 seg
130	150	170	Par trabajo: 15 Nm
160	190	210	Modelo: SM-81
195150024	195150025	195150026	195160012
261 €	388 €	488 €	196 €

Presión máx. de trabajo: PN 6 bar

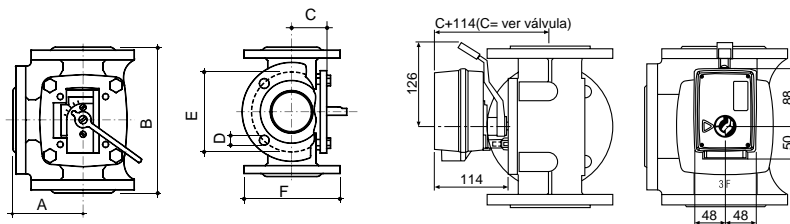

Esquema eléctrico

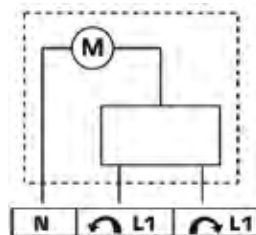

BOMBAS DE CALOR BIBLOC	Platinum BC Plus	58
	Platinum BC Plus Hybrid	59
	Platinum BC Plus V200	60
	Platinum BC Plus V200 Hybrid	61
	Platinum BC Max	62
BOMBAS DE CALOR MONOBLOC	Platinum BC Monobloc	63
	Platinum BC Monobloc alta potencia	64
SISTEMAS HÍBRIDOS	Argenta Hybrid	65
BOMBAS DE CALOR DE ACS	BC ACS 200/300	66
	BC ACS 180/230	67
	BC ACS 200/300 Split	NOVEDAD 68
PACKS DE ALTA EFICIENCIA		69



Platinum BC Plus

Inverter: ajusta la potencia a las necesidades de cada momento.

Temperatura máxima de ida 60°C: permite el funcionamiento de la bomba de calor en instalaciones con radiadores. Apta para la reposición de calderas.

Alto rendimiento: coeficiente de rendimiento COP de hasta 4,65.

Sistema sobrepotenciado: incrementa la potencia a bajas temperaturas exteriores para cubrir los requerimientos de la instalación, haciendo que las resistencias de apoyo no funcionen o lo hagan menos horas.

Resistencias eléctricas de apoyo integradas: 2, 4 y 6 kW para versiones monofásicas.

		8 MR	11 MR	11 TR	16 MR	16 TR
Potencia en Calefacción (1)	kW	8,26	11,39	11,39	14,65	14,65
COP (1)		4,27	4,65	4,65	4,22	4,22
Potencia eléctrica (1)	kWe	1,93	2,45	2,45	3,47	3,47
Intensidad nominal (1)	A	8,99	11,41	3,80	16,17	5,39
Potencia en frío (2)	kW	7,90	11,16	11,16	14,46	14,46
EER (2)		3,99	4,75	4,75	3,96	3,96
Potencia eléctrica (2)	kWe	2,00	2,35	2,35	3,65	3,65
Intensidad nominal (2)	A	9,40	11,05	3,68	17,15	5,71
Tensión de alimentación	V	230 ~	230 ~	400 ~ 3	230 ~	400 ~ 3
Clase Eficiencia Calefacción 55°		A++	A++	A++	A++	A++
Clase Eficiencia ACS/Perfil dem		A++	A++	A++	A++	A++
Conexión frigorífica (Líquido-Gas)		3/8" - 5/8"	3/8" - 5/8"	3/8" - 5/8"	3/8" - 5/8"	3/8" - 5/8"
Peso unidad exterior	kg	75	118	130	118	130
Peso unidad interior	kg	35	37	37	37	37

		Versión sin aislar		Versión fancoils		Versión sin aislar		Versión fancoils		Versión sin aislar		Versión fancoils	
Conjunto	Referencia	7212740	7212741	7212742	7212743	7212744	7212745	7212746	7212747	7212748	7212749		
	PVP (3)	4.814 €	5.247 €	6.101 €	6.512 €	6.430 €	6.841 €	7.593 €	8.004 €	7.999 €	8.410 €		
Unidad interior	Referencia	7615647	7615650	7615648	7615662	7615648	7615662	7615648	7615662	7615648	7615662		
	PVP (3)	1.947 €	2.379 €	2.083 €	2.494 €	2.083 €	2.494 €	2.083 €	2.494 €	2.083 €	2.494 €		
Unidad exterior	Referencia	7609926		7609927		7609928		7609929		7609930			
	PVP (3)	2.867 €		4.018 €		4.347 €		5.510 €		5.916 €			

Accesorios		Kit Válvula de 3 vías calefacción/ACS más sonda	Plantilla de montaje unidad interior (*)	Depósito de inercia ASA 50-IN
Referencia		144007002	144007007	148110509
PVP		254 €	162 €	511 €

(*) Obligatorio para instalaciones con bombas de calor para fancoils

(1) Modo de calefacción: Temperatura del aire exterior +7°C. Temperatura del agua de salida +35°C. Prestaciones según EN 14511-2

(2) Modo de enfriamiento: Temperatura del aire exterior +35°C. Temperatura del agua de salida +18°C. Prestaciones según EN 14511-2

(3) Tasa de Residuos de Aparatos Eléctricos y Electrónicos incluido en PVP del producto según Directiva EU nº 2012/19.

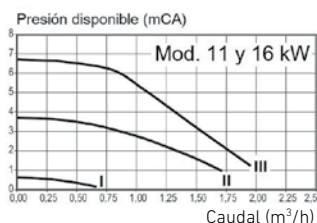
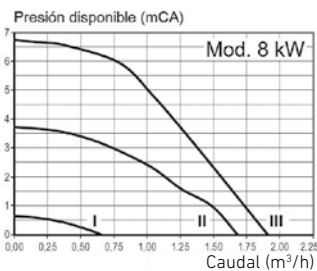

Para la producción de ACS se puede solicitar aparte un depósito esmaltado (ver apartado de acumuladores).

AS 200-2E (apto para BC Plus 8 y 11).

AS 300-2E (apto para BC Plus 11 y 16).

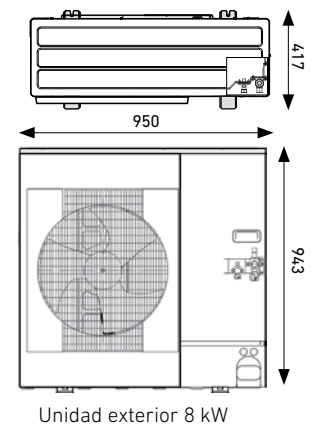
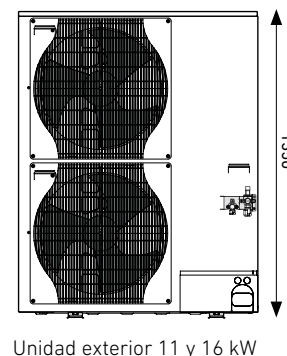
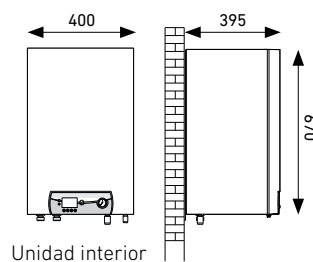



Platinum BC Plus Hybrid

Inverter: ajusta la potencia a las necesidades de cada momento.

Fácil instalación de un sistema híbrido de caldera más bomba de calor.

Regulación electrónica: permite el control sobre el conjunto de la instalación, haciendo funcionar y parar la caldera y la bomba de calor en función del coste de la energía en cada momento.

Conexión hidráulico: la gestión hidráulica del sistema la lleva a cabo la propia bomba de calor. Incluye el separador hidráulico y circulador que mueve el fluido por toda la instalación.

Instalación de alta eficiencia: la combinación de caldera y bomba de calor permite conseguir ahorros económicos muy importantes en las instalaciones de calefacción.

Ideal para instalaciones existentes con radiadores: Para climas fríos (donde son frecuentes temperaturas exteriores inferiores a 3 °C) y temperaturas de ida superiores a 50 °C. Cuando el COP de la bomba de calor híbrida desciende se compensa con el funcionamiento de la caldera de apoyo.

	8 MR	11 MR	11 TR	16 MR	16 TR	
Potencia en Calefacción (1)	kW	8,26	11,39	11,39	14,65	14,65
COP (1)		4,27	4,65	4,65	4,22	4,22
Potencia eléctrica (1)	kWe	1,93	2,45	2,45	3,47	3,47
Intensidad nominal (1)	A	8,99	11,41	3,80	16,17	5,39
Potencia en frío (2)	kW	7,90	11,16	11,16	14,46	14,46
EER (2)		3,99	4,75	4,75	3,96	3,96
Potencia eléctrica (2)	kWe	2,00	2,35	2,35	3,65	3,65
Intensidad nominal (2)	A	9,40	11,05	3,68	17,15	5,71
Tensión de alimentación	V	230 ~	230 ~	400 ~ 3	230 ~	400 ~ 3
Clase Eficiencia Calefacción 55°		A++	A++	A++	A++	A++
Clase Eficiencia ACS/Perfil dem		A++	A++	A++	A++	A++
Conexión frigorífica (Líquido-Gas)		3/8" - 5/8"	3/8" - 5/8"	3/8" - 5/8"	3/8" - 5/8"	3/8" - 5/8"
Peso unidad exterior	kg	75	118	130	118	130
Peso unidad interior	kg	35	37	37	37	37
		Versión fancoils	Versión fancoils	Versión fancoils	Versión fancoils	Versión fancoils
Conjunto	Referencia	7212756	7212758	7212760	7212762	7212764
	PVP (3)	5.195 €	6.448 €	6.777 €	7.940 €	8.346 €
Unidad interior	Referencia	7615666	7615667	7615667	7615667	7615667
	PVP	2.327 €	2.430 €	2.430 €	2.430 €	2.430 €
Unidad exterior	Referencia	7609926	7609927	7609928	7609929	7609930
	PVP (3)	2.867 €	4.018 €	4.347 €	5.510 €	5.916 €
Accesorios		Kit Válvula de 3 vías calefacción/ACS más sonda	Plantilla de montaje unidad interior (*)	Depósito de inercia ASA 50-IN		
Referencia		144007002	144007007	148110509		
PVP		254 €	162 €	511 €		

(*) Obligatorio para instalaciones con bombas de calor para fancoils

(1) Modo de calefacción: Temperatura del aire exterior +7°C, Temperatura del agua de salida +35°C. Prestaciones según EN 14511-2

(2) Modo de enfriamiento: Temperatura del aire exterior +35°C, Temperatura del agua de salida +18°C. Prestaciones según EN 14511-2

(3) Tasa de Residuos de Aparatos Eléctricos y Electrónicos incluido en PVP del producto según Directiva EU n° 2012/19.

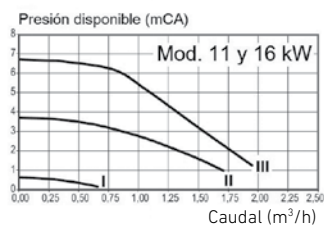
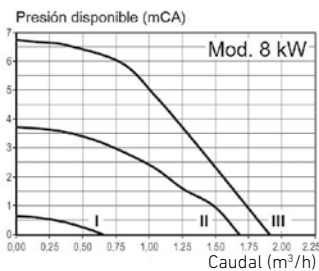

Para la producción de ACS se puede solicitar aparte un depósito esmaltado (ver apartado de acumuladores).

AS 200-2E (apto para BC Plus 8 y 11).

AS 300-2E (apto para BC Plus 11 y 16).

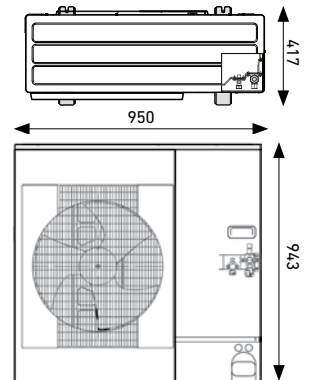
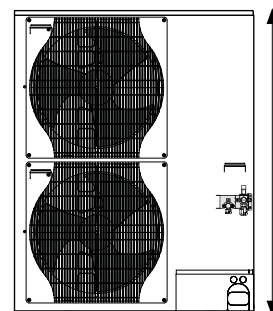
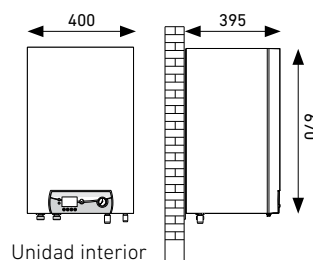

Unidad interior

Unidad exterior 11 y 16 kW

Unidad exterior 8 kW

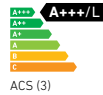

Platinum BC Plus V200



Inverter: ajusta la potencia a las necesidades de cada momento.

Gran confort de ACS en el mínimo espacio: las reducidas dimensiones de la unidad interior, sumado con un volumen de acumulación de 180 litros hacen de Platinum BC Plus V200 la solución ideal para cualquier tipo de vivienda.

Temperatura máxima de ida 60°C: permite el funcionamiento de la bomba de calor en instalaciones con radiadores. Apta para la reposición de calderas.

Sistema sobrepotenciado:

incrementa la potencia a bajas temperaturas exteriores para cubrir los requerimientos de la instalación, haciendo que las resistencias de apoyo no funcionen o lo hagan menos horas.

Regulación de hasta 2 circuitos de calefacción: la electrónica avanzada, sumado al accesorio hidráulico integrable en la propia unidad interior, permite la gestión y control de 2 circuitos de calefacción, uno directo y otro con válvula mezcladora.

		8 MR	11 MR	11 TR	16 MR	16 TR
Potencia en calefacción (1)	kW	8,26	11,39	11,39	14,65	14,65
COP (1)		4,27	4,65	4,65	4,22	4,22
Potencia eléctrica (1)	kWe	1,93	2,45	2,45	3,47	3,47
Intensidad nominal (1)	A	8,99	11,41	3,80	16,17	5,39
Potencia en frío (2)	kW	7,90	11,16	11,16	14,46	14,46
EER (2)		3,99	4,75	4,75	3,96	3,96
Potencia eléctrica (2)	kWe	2,00	2,35	2,35	3,65	3,65
Intensidad nominal (2)	A	9,40	11,05	3,68	17,15	5,71
Tensión de alimentación	V	230 ~	230 ~	400 ~ 3	230 ~	400 ~ 3
Clase Eficiencia Calefacción 55°		A++	A++	A++	A++	A++
Clase Eficiencia ACS/Perfil dem		A/L	A/L	A/L	A/L	A/L
Conexión frigorífica (Líquido-Gas)		3/8" - 5/8"	3/8" - 5/8"	3/8" - 5/8"	3/8" - 5/8"	3/8" - 5/8"
Peso unidad exterior	kg	75	118	130	118	130
Peso unidad interior	kg	132	134	134	134	134
Conjunto	Referencia	7222761	7222762	7222763	7222764	7222765
	PVP (4)	6.445 €	7.849 €	8.178 €	9.341 €	9.747 €
Unidad interior	Referencia	7624476	7624480	7624480	7624480	7624480
	PVP (4)	3.578 €	3.831 €	3.831 €	3.831 €	3.831 €
Unidad exterior	Referencia	7609926	7609927	7609928	7609929	7609930
	PVP (4)	2.867 €	4.018 €	4.347 €	5.510 €	5.916 €

Accesorios

Kit aislamiento unidad interior (para modo de enfriamiento)

Kit 2º circ. Calefacción / Refrigeración (Incluye V3V, conexiones hidráulicas y sistema de control electrónico)

Depósito de inercia ASA 50-IN

Referencia	7626737	7223847	148110509
PVP	112 €	584 €	511 €

(1) Modo de calefacción: Temperatura del aire exterior +7°C. Temperatura del agua de salida +35°C. Prestaciones según EN 14511-2

(2) Modo de enfriamiento: Temperatura del aire exterior +35°C. Temperatura del agua de salida +18°C. Prestaciones según EN 14511-2

(3) Clase de eficiencia máxima con los Packs de Alta Eficiencia (ver apartado al final de este capítulo).

(4) Tasa de Residuos de Aparatos Eléctricos y Electrónicos incluido en PVP del producto según Directiva EU nº 2012/19.

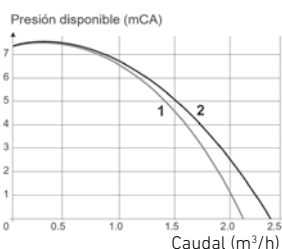

1 Presión disponible para los mod. 8 kW
2 Presión disponible para los mod. 11 y 16 kW

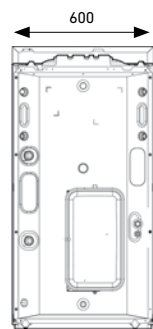

Unidad interior

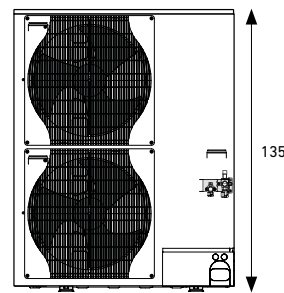
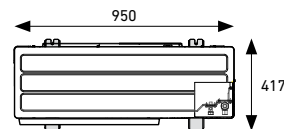
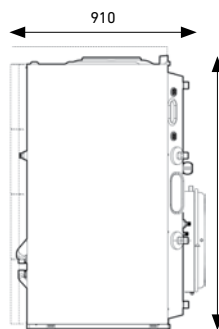

Unidad exterior 11 y 16 kW

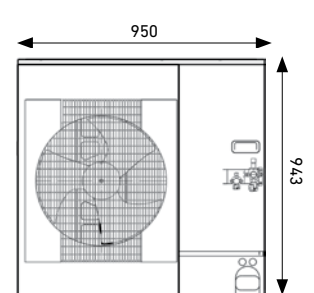

Unidad exterior 8 kW

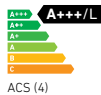

Platinum BC Plus V200 Hybrid

Inverter: ajusta la potencia a las necesidades de cada momento.

Fácil instalación de un sistema híbrido de caldera más bomba de calor, con gestión tanto de frío como de calor como de ACS (acumulador integrado de 180 litros).

Regulación electrónica: permite el control sobre el conjunto de la instalación (con hasta 2 circuitos de calefacción), haciendo funcionar y parar la caldera y la bomba de calor en función del coste de la energía en cada momento.

Conexión hidráulica: la gestión hidráulica del sistema la lleva a cabo la propia bomba de calor. Incluye el separador hidráulico y circulador que mueve el fluido por toda la instalación.

Instalación de alta eficiencia: la combinación de caldera y bomba de calor permite conseguir ahorros económicos muy importantes en las instalaciones de calefacción.

Ideal para instalaciones existentes con radiadores: Para climas fríos (donde son frecuentes temperaturas exteriores inferiores a 3 °C) y temperaturas de ida superiores a 50 °C. Cuando el COP de la bomba de calor híbrida desciende se compensa con el funcionamiento de la caldera de apoyo.



	8 MR	11 MR	11 TR	16 MR	16 TR	
Potencia en Calefacción (1)	kW 8,26	11,39	11,39	14,65	14,65	
COP (1)	4,27	4,65	4,65	4,22	4,22	
Potencia eléctrica (1)	kWe 1,93	2,45	2,45	3,47	3,47	
Intensidad nominal (1)	A 8,99	11,41	3,80	16,17	5,39	
Potencia en frío (2)	kW 7,90	11,16	11,16	14,46	14,46	
EER (2)	3,99	4,75	4,75	3,96	3,96	
Potencia eléctrica (2)	kWe 2,00	2,35	2,35	3,65	3,65	
Intensidad nominal (2)	A 9,40	11,05	3,68	17,15	5,71	
Tensión de alimentación	V 230 ~	230 ~	400 ~ 3	230 ~	400 ~ 3	
Clase Eficiencia Calefacción 55°	A++	A++	A++	A++	A++	
Clase Eficiencia ACS/Perfil dem	A/L	A/L	A/L	A/L	A/L	
Conexión frigorífica (Líquido-Gas)	3/8" - 5/8"	3/8" - 5/8"	3/8" - 5/8"	3/8" - 5/8"	3/8" - 5/8"	
Peso unidad exterior	kg 75	118	130	118	130	
Peso unidad interior	kg 130	132	132	132	132	
Conjunto	Referencia	7222766	7222767	7222768	7222770	
	PVP (4)	6.385 €	7.779 €	8.108 €	9.271 €	9.677 €
Unidad interior	Referencia	7624484	7624486	7624486	7624486	
	PVP (4)	3.518 €	3.761 €	3.761 €	3.761 €	3.761 €
Unidad exterior	Referencia	7609926	7609927	7609928	7609929	7609930
	PVP (4)	2.867 €	4.018 €	4.347 €	5.510 €	5.916 €
Accesorios	Kit aislamiento unidad interior (para modo de enfriamiento)	Kit 2º circ. Calefacción / Refrigeración (Incluye V3V, conexiones hidráulicas y sistema de control electrónico)	Depósito de inercia ASA 50-IN			
Referencia	7626737	7223847	148110509			
PVP	112 €	584 €	511 €			

(1) Modo de calefacción: Temperatura del aire exterior +7°C, Temperatura del agua de salida +35°C. Prestaciones según EN 14511-2

(2) Modo de enfriamiento: Temperatura del aire exterior + 35°C, Temperatura del agua de salida +18°C. Prestaciones según EN 14511-2

(3) Clase de eficiencia máxima con los Packs de Alta Eficiencia (ver apartado al final de este capítulo).

(4) Tasa de Residuos de Aparatos Eléctricos y Electrónicos incluido en PVP del producto según Directiva EU nº 2012/19.

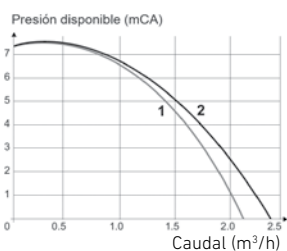

Unidad interior

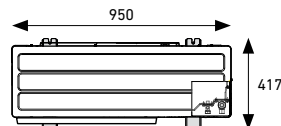
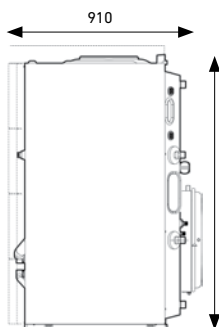

Unidad exterior 11 y 16 kW

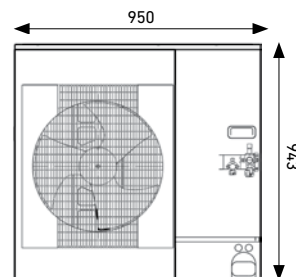
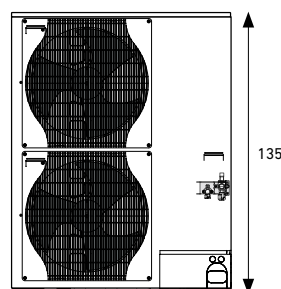

Unidad exterior 8 kW



Platinum BC Max

Inverter: ajusta la potencia a las necesidades de cada momento.

Temperatura máxima de ida 60°C.

Depósito de inercia: dispone de un depósito de inercia de 40 l.

Funcionamiento en cascada: su avanzada electrónica permite el control de hasta 10 bombas de calor en cascada, en modo calor y en modo frío.

Cuadro de control: la avanzada electrónica que incorpora, permite el control sobre 2 circuitos de calefacción a diferentes temperaturas, uno directo y otro con válvula mezcladora. Además los accesorios de regulación permiten modificar a distancia cualquier parámetro del sistema.

Resistencias eléctricas de apoyo integradas: 4, 8 y 12 kW con alimentación trifásica.

		22 TR	27 TR
Potencia en Calefacción (1)	kW	19,40	24,40
COP (1)		3,94	3,90
Potencia eléctrica (1)	kWe	4,90	6,30
Intensidad nominal (1)	A	12,30	15,60
Potencia en frío (2)	kW	17,65	22,20
EER (2)		3,80	3,80
Potencia eléctrica (2)	kWe	4,65	5,84
Intensidad nominal (2)	A	14,53	18,25
Tensión de alimentación	V	400 ~ 3	400 ~ 3
Clase de Eficiencia en Calefacción a 35°C		A++	A++
Clase de Eficiencia en Calefacción a 55°C		A++	A++
Conexión frigorífica (Líquido-Gas)		3/8" - 3/4" ó 3/8" - 1"	1/2" - 3/4" ó 1/2" - 1"
Peso unidad exterior	kg	135	141
Peso unidad interior	kg	58	58
Conjunto	Referencia	144107006	144107007
	PVP (3)	10.759 €	11.388 €
Unidad interior	Referencia	7605375	7605375
	PVP (3)	4.263 €	4.263 €
Unidad exterior	Referencia	7655104	7655105
	PVP (3)	6.496 €	7.125 €

Accesorios	Kit válvula mezclador + bomba + sonda	Kit aislamiento unidad interior (para modo de enfriamiento)	Kit aislamiento válv. Mezcladora	Kit V3V calefacción/ACS
Referencia	7502759	7502760	7502761	7502762
PVP	568 €	223 €	117 €	164 €
	Sonda ACS	Sonda ida válvula mezcladora	Mando a distancia con sonda de ambiente	Mando a distancia CDI D.iSystem
Referencia	7502763	7502764	7502765	7502766
PVP	38,60 €	62 €	77 €	140 €

(1) Modo de calefacción: Temperatura del aire exterior +7°C, Temp. del agua de salida +35°C. Prestaciones según EN 14511-2

(2) Modo de enfriamiento: Temperatura del aire exterior +35°C, Temp. del agua de salida +18°C. Prestaciones según EN 14511-2

(3) Tasa de Residuos de Aparatos Eléctricos y Electrónicos incluido en PVP del producto según Directiva EU n° 2012/19.

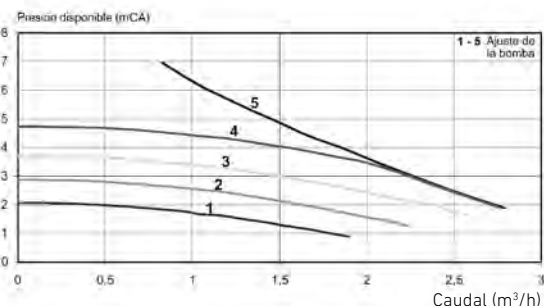

Para la producción de ACS se puede solicitar aparte un depósito esmaltado (ver apartado de acumuladores).

Modelo: AS 500-2E

Para aumentar el volumen de inercia de la instalación se puede solicitar aparte un depósito de acero al carbono (ver apartado de acumuladores).

Modelos: ASA 50, 140, 260 y 370-IN.

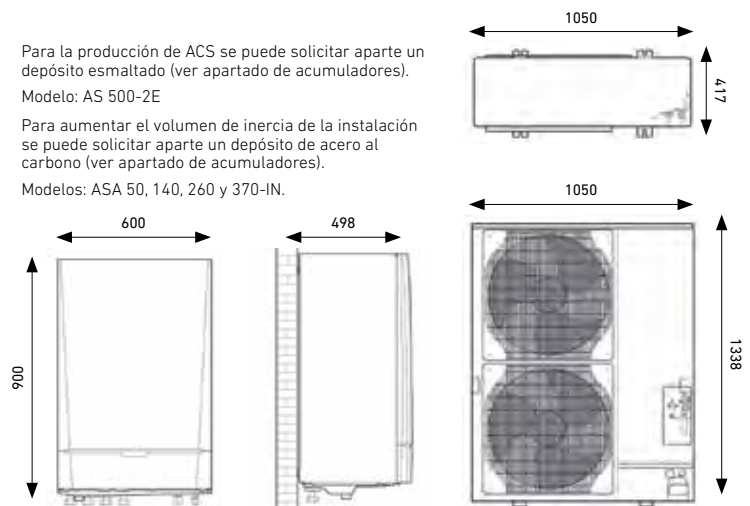

BAXI ofrece una verificación gratuita de la Puesta en Marcha de las bombas de calor, realizada, a petición del usuario, por el Servicio Oficial de Asistencia Técnica BAXI.



Platinum BC Monobloc

Inverter: ajusta la potencia a las necesidades de cada momento.
Temperatura máxima de ida 60°C.

Dimensiones muy reducidas: permite ser instaladas en lugares con poco espacio, como balcones o galerías.

Control de circuitos: existe la posibilidad de controlar hasta 2 circuitos.

		6 MR	10 MR	16 MR
Potencia en Calefacción (1)	kW	5,85	9,55	15,70
COP (1)		4,01	4,02	4,10
Potencia eléctrica (1)	kWe	1,46	2,38	3,83
Intensidad nominal (1)	A	6,80	11,09	17,85
Potencia en frío (2)	kW	4,40	7,02	16,60
EER (2)		4,15	3,22	4,00
Potencia eléctrica (2)	kWe	1,06	2,18	4,15
Intensidad nominal (2)	A	4,94	10,16	19,34
Tensión de alimentación	V	230 ~	230 ~	230 ~
Clase de Eficiencia en Calefacción a 35°C		A++	A++	A++
Clase de Eficiencia en Calefacción a 55°C		A+	A+	A++
Peso unidad exterior	kg	51	80	123
Referencia		7218096	7218100	7218101
PVP (3)		4.568 €	5.938 €	8.343 €

Accesorios	Control remoto Platinum BC Monobloc para el 2º circuito	Depósito de inercia ASA 50-IN	Sonda exterior opcional
Referencia	7223232	148110509	7218559
PVP	132 €	511 €	26,40 €

- (1) Modo de calefacción: Temperatura del aire exterior +7°C, Temp. del agua de salida +35°C. Prestaciones según EN 14511-2
- (2) Modo de enfriamiento: Temperatura del aire exterior +35°C, Temp. del agua de salida +18°C. Prestaciones según EN 14511-2
- (3) Tasa de Residuos de Aparatos Eléctricos y Electrónicos incluido en PVP del producto según Directiva EU nº 2012/19.

Para la producción de ACS se puede solicitar aparte un depósito esmaltado (ver apartado de acumuladores).
 AS 200-2E (apto para BC Monobloc 6 y 10).
 AS 300-2E (apto para BC Monobloc 10 y 16).

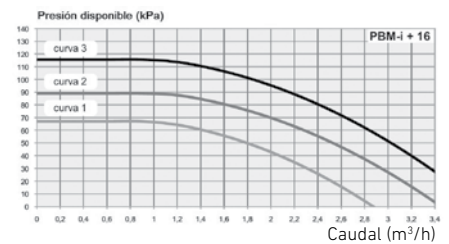
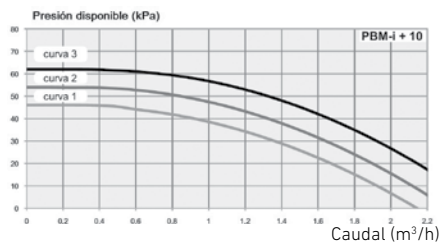
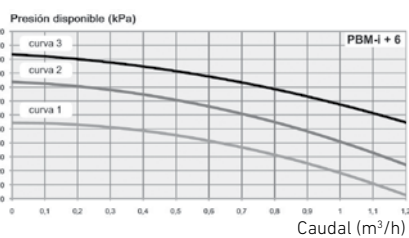

Bomba de calor PBM-i + 6

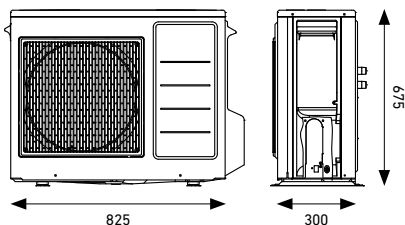

Bomba de calor PBM-i + 10

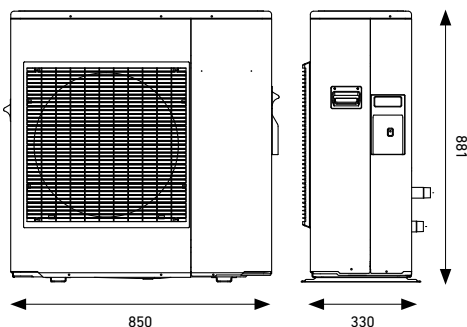

Bomba de calor PBM-i + 16

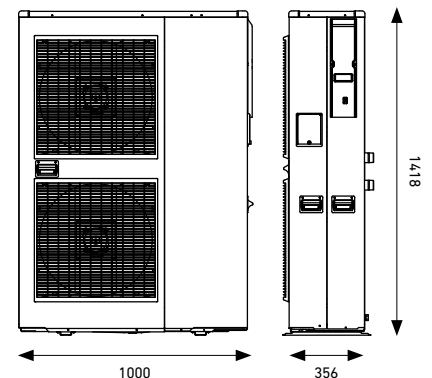

BAXI ofrece una verificación gratuita de la Puesta en Marcha de las bombas de calor, realizada, a petición del usuario, por el Servicio Oficial de Asistencia Técnica BAXI.



Platinum BC Monobloc Alta Potencia

Temperatura máxima de ida 58°C.

Funcionamiento en cascada:

su avanzada electrónica permite el control de has 4 bombas de calor en cascada.

Control de circuitos: existe la posibilidad de controlar hasta 5 circuitos mediante el uso de el módulo de extensión que se suministra opcionalmente.

Bomba de calor ON/OFF:

requiere de un depósito de mayor tamaño que en el caso de las bombas de calor Inverter.



Platinum BC
Monobloc 25 kW

Platinum BC
Monobloc 38 kW

		25 TR	38 TR
Potencia en Calefacción (1)	kW	25,10	38,20
COP (1)		4,20	4,27
Potencia eléctrica (1)	kWe	5,98	8,95
Intensidad nominal (1)	A	18,69	27,97
Potencia en frío (2)	kW	29,20	43,30
EER (2)		3,78	3,78
Potencia eléctrica (2)	kWe	7,72	11,46
Intensidad nominal (2)	A	19,80	31,90
Tensión de alimentación	V	400 ~ 3	400 ~ 3
Clase de Eficiencia en Calefacción a 35°C		A+	A+
Clase de Eficiencia en Calefacción a 55°C		A+	A+
Peso unidad exterior	kg	335	350
Referencia		7218103	7218105
PVP (3)		11.114 €	14.362 €
Accesorios		Módulo de expansión Platinum BC Monobloc (*)	Control remoto Platinum BC Monobloc (*)
Referencia		7218133	7218135
PVP		436 €	152 €
			Mando gestión regulación cascada
			7217746
			465 €

(*) Necesario para la extensión de más de una zona de calefacción

(1) Modo de calefacción: Temperatura del aire exterior +7°C, Temp. del agua de salida +35°C. Prestaciones según EN 14511-2

(2) Modo de enfriamiento: Temperatura del aire exterior +35°C, Temp. del agua de salida +18°C. Prestaciones según EN 14511-2

(3) Tasa de Residuos de Aparatos Eléctricos y Electrónicos incluido en PVP del producto según Directiva EU nº 2012/19.

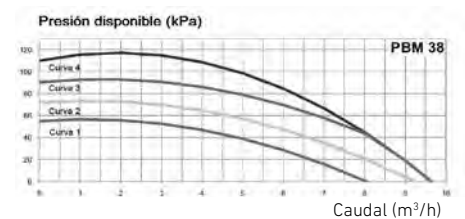
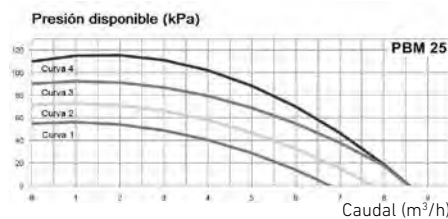

Para la producción de ACS se puede solicitar aparte un depósito esmaltado (ver apartado de acumuladores).

Modelo: AS 500-2E

Para aumentar el volumen de inercia de la instalación se puede solicitar aparte un depósito de acero al carbono (ver apartado de acumuladores).

Modelos: ASA 50, 140, 260 y 370-IN.

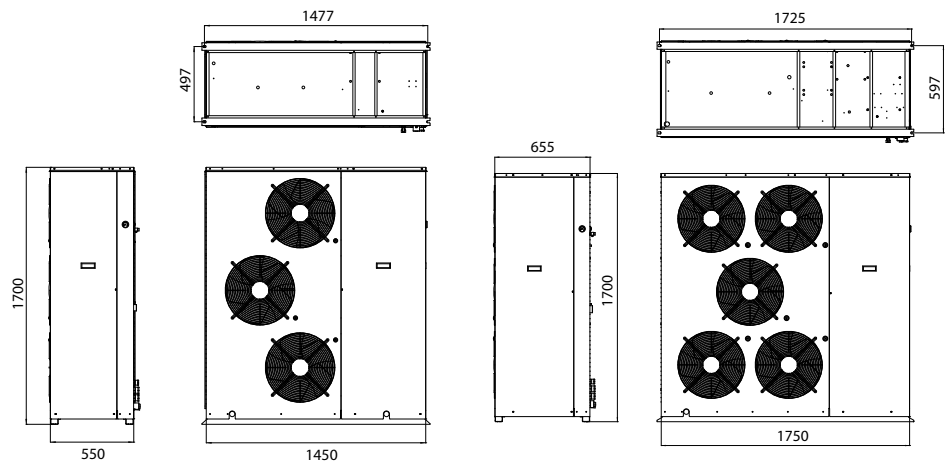

BAXI ofrece una verificación gratuita de la Puesta en Marcha de las bombas de calor, realizada, a petición del usuario, por el Servicio Oficial de Asistencia Técnica BAXI.

PBM 25

PBM 38



Argenta Hybrid

Fácil instalación de un sistema híbrido de caldera Argenta más bomba de calor, con gestión tanto de frío como de calor como de ACS (acumulador integrado de 180 litros).

Mínimo espacio: la caldera queda integrada en la parte superior de la bomba de calor, ocupando exactamente el mismo espacio que una caldera con acumulador.

Regulación electrónica: permite el control sobre el conjunto de la instalación, haciendo funcionar y parar la caldera y la bomba de calor en función del coste de la energía en cada momento.

Instalación de alta eficiencia: la combinación de caldera y bomba de calor permite conseguir ahorros económicos muy importantes en las instalaciones de calefacción.

Ideal para instalaciones existentes con radiadores: Para climas fríos (donde son frecuentes temperaturas exteriores inferiores a 3 °C) y temperaturas de ida superiores a 50 °C. Cuando el COP de la bomba de calor híbrida desciende se compensa con el funcionamiento de la caldera de apoyo.



		8/24	11/24	11/32	16/24	16/32
Potencia en Calefacción (1)	kW	8,26	11,39	11,39	14,65	14,65
COP (1)		4,27	4,65	4,65	4,22	4,22
Potencia eléctrica (1)	kWe	1,93	2,45	2,45	3,47	3,47
Intensidad nominal (1)	A	8,99	11,41	11,41	16,17	16,17
Potencia en frío (2)	kW	7,90	11,16	11,16	14,46	14,46
EER (2)		3,99	4,75	4,75	3,96	3,96
Potencia eléctrica (2)	kWe	2,00	2,35	2,35	3,65	3,65
Intensidad nominal (2)	A	9,40	11,05	11,05	17,15	17,15
Tensión de alimentación	V	230 ~	230 ~	230 ~	230 ~	230 ~
Clase de Eficiencia en Calefacción		A++	A++	A++	A++	A++
Clase de Eficiencia en ACS/Perfil dem.		A/L	A/L	A/L	A/L	A/L
Peso unidad exterior	kg	75	118	118	118	118
Peso unidad interior	kg	130	132	132	132	132
Modelo Caldera		Argenta 24 GT Condens	Argenta 24 GT Condens	Argenta 32 GT Condens	Argenta 24 GT Condens	Argenta 32 GT Condens
Pot. en calef. caldera (3)	kW	24,3	24,3	32,0	24,3	32,0
Rendimiento (4)	%	100,9	100,9	99,9	100,9	100,9
Peso caldera	kg	217	217	245	217	245
Conjunto	Referencia	7222771	7222772	7222773	7222774	7222775
	PVP (5)	9.011 €	10.162 €	10.266 €	11.654 €	11.758 €
Unidad interior BC	Referencia	7623178	7623178	7623178	7623178	7623178
	PVP	3.167 €	3.167 €	3.167 €	3.167 €	3.167 €
Unidad exterior BC	Referencia	7609926	7609927	7609927	7609929	7609929
	PVP (5)	2.867 €	4.018 €	4.018 €	5.510 €	5.510 €
Caldera	Referencia	7620615	7620615	7621300	7620615	7621300
	PVP	2.815 €	2.815 €	2.919 €	2.815 €	2.919 €
Kit conexión BC - caldera	Referencia	7621388	7621388	7621388	7621388	7621388
	PVP	162 €	162 €	162 €	162 €	162 €

Accesorios	Depósito de inercia ASA 50-IN
Referencia	148110509
PVP	511 €

- (1) Temperatura del aire exterior +7°C, Temp. del agua de salida +35°C. Prestaciones según EN 14511-2
- (2) Modo de enfriamiento: Temperatura del aire exterior + 35°C, Temp. del agua de salida +18°C. Prestaciones según EN 14511-2.
- (3) Potencia térmica nominal 50/30°C
- (4) Rendimiento con carga parcial del 30% 50/30°C
- (5) Tasa de Residuos de Aparatos Eléctricos y Electrónicos incluido en PVP del producto según Directiva EU nº 2012/19.

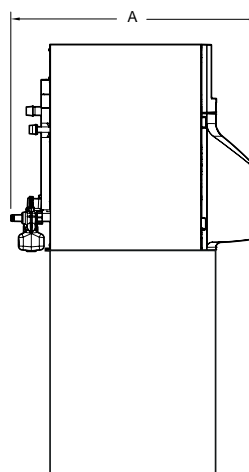
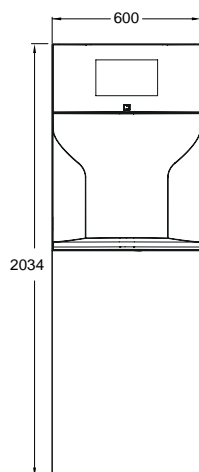

	24	32
A	961	1.083

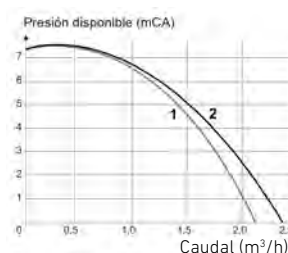

BAXI ofrece una verificación gratuita de la Puesta en Marcha de las bombas de calor, realizada, a petición del usuario, por el Servicio Oficial de Asistencia Técnica BAXI.



BC ACS 200/300



Alta eficiencia: las bombas de calor BC ACS 200/300 tienen un rendimiento muy elevado, con un COP de hasta 3,7, que permite conseguir ahorros muy importantes respecto a otros equipos de generación de agua caliente sanitaria.

Confort: la bomba de calor puede calentar el agua hasta 65°C. Además el equipo incluye una resistencia eléctrica de 2,4 kW que puede ser activada para calentar de manera más rápida el agua del acumulador, y permite alcanzar una temperatura de hasta 70°C para el tratamiento antilegionela.

Robustez, durabilidad y fiabilidad: el acumulador está fabricado en acero esmaltado, e incorpora protección catódica electrónica para evitar la corrosión de éste.

Energía solar: el modelo BC ACS 300 1E dispone de un serpentín para conectar directamente la instalación de energía solar, o incluso el apoyo de una caldera para calentar rápidamente el depósito.

Posibilidad de conducir el aire de entrada y de salida de la bomba de calor: se puede conectar un conducto de Ø 200, o de Ø 160 mm con la correspondiente reducción, para poder conducir la aspiración y/o la extracción de aire de la bomba de calor.

		BC ACS IN		BC ACS 1E
		200	300	300
Capacidad	l	210	270	265
Potencia BC en ACS con 15°C aire	W	1700	1700	1700
COP con 15°C de aire (1)		3,5	3,7	3,6
COP con 7°C de aire (2)		2,9	2,9	2,8
Clase de Eficiencia en ACS/Perfil dem.		A/L	A/XL	A/XL
Potencia de la resistencia eléctrica	W	2400	2400	2400
Long. máx. conexión de aire, Ø 160 mm	m	10	10	10
Long. máx. conexión de aire, Ø 200 mm	m	20	20	20
Peso aproximado en vacío	kg	92	105	123
Referencia		144300002	144300000	144300001
PVP (3)		2.477 €	2.578 €	2.761 €

(1) Valor obtenido según EN255-3

(2) Valor obtenido según EN16147

(3) Tasa de Residuos de Aparatos Eléctricos y Electrónicos incluido en PVP del producto según Directiva EU nº 2012/19.

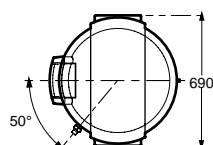
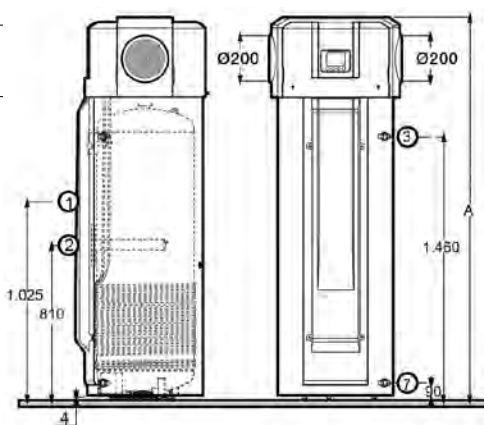

	A
BC ACS 200 IN E	1.690
BC ACS 300 IN E	2.000

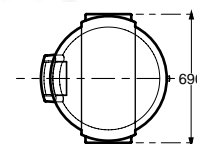
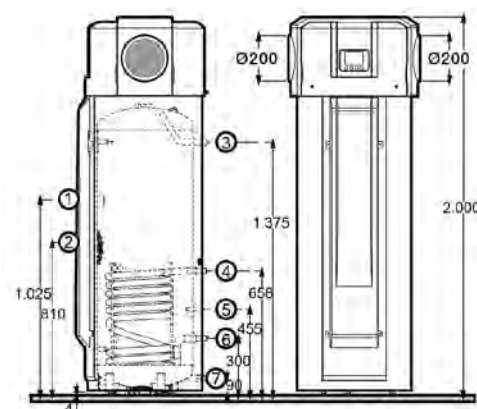

1. Protección catódica permanente
2. Resistencia
3. Salida de agua caliente sanitaria
4. Entrada intercambiador solar
5. Vaina para sonda solar o caldera
6. Salida intercambiador solar
7. Entrada de agua fría sanitaria

BC ACS 200 IN E y BC ACS 300 IN E

BC ACS 300 1 E



BC ACS 180/230



Alta eficiencia: las bombas de calor BC ACS 180/230 tienen un rendimiento muy elevado, con un COP de hasta 3,5, que permite conseguir ahorros muy importantes respecto a otros equipos de generación de agua caliente sanitaria.

Confort: la bomba de calor puede calentar el agua hasta 65°C. Además el equipo incluye una resistencia eléctrica de 1,55 kW que puede ser activada para calentar de manera más rápida el agua del acumulador, y permite alcanzar una temperatura de hasta 70°C para el tratamiento antilegionela.

Robustez, durabilidad y fiabilidad: el acumulador está fabricado en acero esmaltado, e incorpora ánodo de magnesio para evitar la corrosión de éste.

BC ACS IN

		180	230
Capacidad	l	180	230
Potencia BC en ACS con 15°C aire	W	1500	1500
COP con 15°C de aire (1)		3,5	3,5
COP con 7°C de aire (2)		2,4	2,5
Clase de Eficiencia en ACS/Perfil dem.		A/L	A/XL
Potencia de la resistencia eléctrica	W	1550	1550
Peso aproximado en vacío	kg	102	116
Referencia		7629067	7629068
PVP (3)		1.680 €	1.820 €

(1) Valor obtenido según EN255-3

(2) Valor obtenido según EN16147

(3) Tasa de Residuos de Aparatos Eléctricos y Electrónicos incluido en PVP del producto según Directiva EU nº 2012/19.

1. Evacuación de condensados
2. Salida de agua caliente sanitaria 3/4"
3. Entrada agua fría sanitaria 3/4"
4. Vaciado
5. Ánodo de magnesio
6. Resistencia eléctrica
7. Pies regulables

	BC ACS 180	BC ACS 230
A mm	552	552
B mm	1670	1990
C mm	240	240
D mm	1050	1370
E mm	93	93
F mm	1308	1628

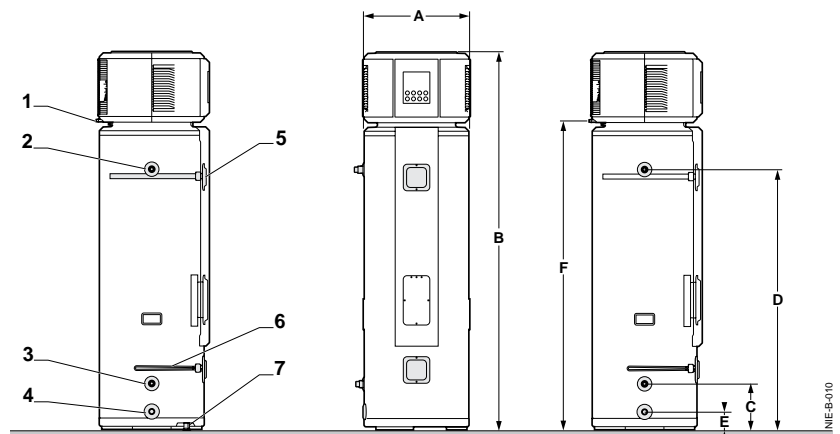

INIE-S-010

BC ACS 200/300 Split

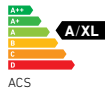

Alta eficiencia: las bombas de calor BC ACS 200/300 Split tienen un rendimiento muy elevado, que permite conseguir ahorros muy importantes respecto a otros equipos de generación de agua caliente sanitaria.

Confort: la bomba de calor puede calentar el agua hasta 65°C. Además el equipo incluye una resistencia eléctrica de 2,4 kW que puede ser activada para calentar de manera más rápida el agua del acumulador, y permite alcanzar una temperatura de hasta 70°C para el tratamiento antilegionela.

Robustez, durabilidad y fiabilidad: el acumulador está fabricado en acero esmaltado, e incorpora ánodo de magnesio para evitar la corrosión de éste.

Optimización del espacio: los dos módulos separados permiten ubicar la unidad interior en lugares cerrados y reducidos, aprovechando el espacio habitable, y evitando el ruido producido por el compresor porque se encuentra integrado en la unidad exterior.

NOVEDAD

BC ACS Split

	200	300
Capacidad	l 215	270
Potencia BC en ACS con 7°C aire (1)	W 1750	1750
COP con 7°C de aire (1)	3,3	3,42
Clase de Eficiencia en ACS/Perfil dem.	A/L	A/XL
Potencia eléctrica (unidad exterior)	W 900	900
Potencia de la resistencia eléctrica	W 2400	2400
Conexiones frigoríficas (Líquido-Gas)	1/4" - 3/8"	1/4" - 3/8"
Longitud conexión frigorífica (min/máx)	m 2 / 20	2 / 20
Diferencia máx. altura entre módulos	m 10	10
Peso unidad exterior	kg 33	33
Peso unidad interior (depósito vacío)	kg 70	82
Conjunto	Referencia 7629719	7629720
	PVP (2) 1.880 €	1.960 €
Unidad Interior (Depósito)	Referencia 7629503	7629504
	PVP (2) 1.100 €	1.180 €
Unidad Exterior	Referencia 7626223	7626223
	PVP (2) 780 €	780 €

(1) Valor obtenido según EN16147

(2) Tasa de Residuos de Aparatos Eléctricos y Electrónicos incluido en PVP del producto según Directiva EU nº 2012/19.

- 1 Conexiones frigoríficas 1/4" 3/8"
- 2 Salida de agua caliente sanitaria G 3/4"
- 3 Ánodo de magnesio
- 4 Resistencia calefactora de 2,4 kW
- 5 Termostato de seguridad
- 6 Entrada de agua fría sanitaria G 3/4"
- 7 Pies ajustables

Dimensiones (mm)	200 Split	300 Split
A Ancho	610	610
B Profundidad	672	672
C Altura	1377	1690
D Altura a conexión de agua fría	92	92
E Altura a conexión de agua caliente	1065	1378
F Altura a conex. de refrigeración	1328	1641
G Altura a conexión de resistencia	825	825

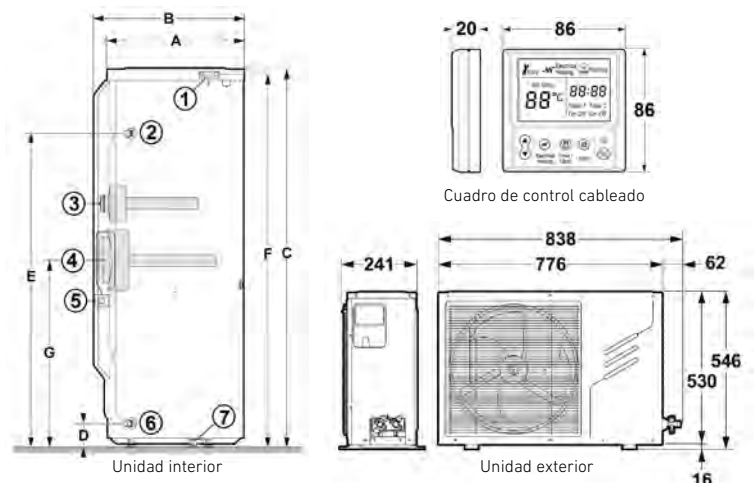



Packs de alta eficiencia

Conjuntos de producto para la mejora de la eficiencia y calificación energética de las instalaciones de calefacción.

Sistemas híbridos: combinaciones de bomba de calor + caldera con los que se consiguen ahorros muy importantes, gracias a la gestión de las diferentes fuentes de energía en función del coste.

Energía solar térmica: el uso de energía solar térmica junto con bombas de calor o sistemas híbridos supone un ahorro efectivo en la generación de ACS.



Platinum BC Plus V200

	8 MR		11 MR		16 MR	
Clase de Eficiencia en Calefacción a 55°C	A++		A++		A++	
Clase de Eficiencia en ACS / Perfil dem.	A+++/L		A+++/L		A+++/L	
Modelos	SCP	ST	SCP	ST	SCP	ST
Referencia	7222794	7222797	7222795	7222798	7222796	7222799
PVP (*)	10.037 €	10.006 €	11.419 €	11.419 €	12.888 €	12.852 €
Clase de Eficiencia en Calefacción	A+		A+		A+	
Clase de Eficiencia en ACS / Perfil dem.	A/L		A/L		A/L	
Referencia	7222776		7222778		7222780	
PVP (*)	8.665 €		10.047 €		11.516 €	
Clase de Eficiencia en Calefacción	A++		A++		A+	
Clase de Eficiencia en ACS / Perfil dem.	A+++/L		A+++/L		A+++/L	
Modelos	SCP	ST	SCP	ST	SCP	ST
Referencia	7222782	7222783	7222784	7222785	7222786	7222787
PVP (*)	12.352 €	12.322 €	13.739 €	13.709 €	15.208 €	15.173 €



Solar Easy 300/2 Sol 200: Incluye bomba de calor y Solar Easy ACS 300/2 Sol 200 (Soporte cubierta plana -SCP- o tejado -ST-)

Clase de Eficiencia en Calefacción a 55°C
Clase de Eficiencia en ACS / Perfil dem.
Modelos
Referencia
PVP (*)



Platinum 24 GTF: Incluye bomba de calor Platinum Plus V200 y caldera

Clase de Eficiencia en Calefacción
Clase de Eficiencia en ACS / Perfil dem.
Referencia
PVP (*)



Solar Easy 300/2 Sol 200 y Platinum 24 GTF: Incluye bomba de calor Platinum Plus V200, caldera Platinum 24 GTF y Solar Easy ACS 300/2 Sol 200 (Soporte cubierta plana -SCP- o tejado -ST-)

Clase de Eficiencia en Calefacción
Clase de Eficiencia en ACS / Perfil dem.
Modelos
Referencia
PVP (*)

(*) Tasa de Residuos de Aparatos Eléctricos y Electrónicos incluido en PVP del producto según Directiva EU nº 2012/19.

PRESTACIONES			72
GAMA DOMÉSTICA	Anori Mono		74
	Anori Multi	NOVEDAD	75
GAMA COMERCIAL	Nanuk Conducto	NOVEDAD	78
	Nanuk Cassette	NOVEDAD	80
	Nanuk Suelo-Techo	NOVEDAD	81



Gama doméstica ANORI

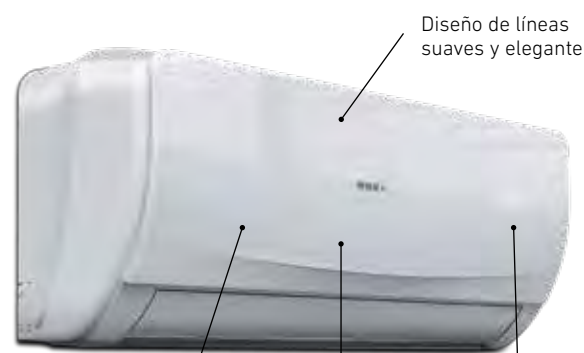

Diseño de líneas suaves y elegante

A++
20 dB

Resistente a las perturbaciones electromagnéticas domésticas

Carcasa mono-bloque

Display invisible
Indica la temperatura de consigna con precisión de medio grado.



Aspas dentadas Desescarche inteligente

Aletas hidrofílicas

Cubiertas de acero galvanizado (anti-corrosión) **Alta resistencia mecánica**



Compresor con partículas de tombarthite o vitaminas industriales para una mínima fricción, un mínimo consumo sin ruido, alargando la vida del compresor.

Control WIFI

Preparados para ser controlados vía WiFi a través de móvil o tablet, desde la aplicación Air Connect, disponible para Apple y Android. Instalando el accesorio TXAC con conexión tipo Plug&Play (Ver capítulo Controles y Regulación).



Disponible para dispositivos Apple y Android

Prestaciones

Máximo confort

Una sonda de temperatura viene incorporada en el mando a distancia. Gracias al sistema iFeel el equipo escogerá el modo de funcionamiento más adecuado para operar de la manera mas precisa y confortable.

El modo turbo de funcionamiento reduce el tiempo empleado para llegar a la temperatura de consigna en un 50% aumentando la potencia de refrigeración/calefacción en un 30%.

Sistema ULTRA silencioso

Gracias al control de ajuste fino de ventiladores y compresor, a la manta de aislamiento acústico del compresor, al ventilador interior de diseño ULTRA silencioso, al diseño mono-bloque de la unidad interior y al sistema anti-vibraciones entre otros, la serie ANORI minimiza los niveles sonoros mientras se asegura un ambiente cómodo y sin ruidos.

El modo noche ajustará automáticamente la consigna durante la noche ayudando a mantener temperaturas más confortables, ahorrando energía y reduciendo el ruido emitido hasta los 20 dB.



Gama comercial NANUK

Bomba de condensados incluida



Para unidades conducto y cassette

Todas las unidades interiores conducto y cassette disponen de bomba de drenaje incluida.

Aspiración trasera o inferior

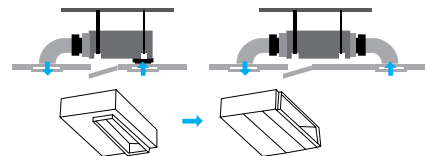

Para unidades conducto

Las unidades interiores tipo conducto pueden aspirar el aire por la parte trasera (estandard) o inferior indistintamente.

Diseño super slim



Para unidades suelo-techo

Unidades suelo-techo de tan solo 205mm de grosor.

Flujo de aire 4D

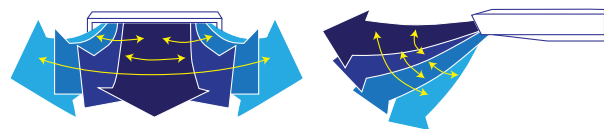

Para unidades suelo-techo

Haciendo oscilar la lama automáticamente vertical y horizontalmente se consigue llegar a todos los rincones de la estancia.

Aire sano

El sistema de auto-limpieza iClean elimina automáticamente el polvo y la suciedad de la unidad interior en tres fases. Primero condensando el agua en el intercambiador funcionando en modo frío, después secando el sistema funcionando en modo calefacción para finalmente desplazar el aire húmedo funcionando en modo ventilación.

El sistema anti-bacterias seca el intercambiador de la unidad interior después de trabajar en modo frío o deshumidificación evitando la aparición de bacterias o mohos.

Máxima eficiencia

El sistema ULTRA DC Inverter permite trabajar al sistema en condiciones óptimas de rendimiento a cargas parciales lo que permite obtener la máxima cualificación energética trabajando en refrigeración (A++) y en calefacción (A+) además de favorecer la durabilidad del compresor.

Con el nuevo diseño de tarjeta electrónica, en el modo de espera permite reducir el consumo de energía de 5W a 0,5 W. Motores ventiladores modulantes (DC).



Máximas prestaciones

- Reloj temporizador
- Múltiples velocidades de ventilador
- Sistema de reencendido automático
- Filtro lavable
- Flujo de aire de gran alcance
- Sistema de autodiagnóstico y códigos de alarma



ANORI Mono

Capacidades disponibles frío y calor: conjuntos desde 2,6 a 7,0 kW.

Máxima eficiencia: SEER de 6,1 (A++) y SCOP de 4,0 (A+) para todos los conjuntos.

Mínimo ruido: mínima presión sonora de 20 dB(A) para todos los conjuntos.

Amplio rango de trabajo: desde -15°C (temperatura exterior) en calefacción y hasta +52°C (temperatura exterior) en refrigeración.

Controlables vía WiFi: a través de smartphone o Tablet, instalando el módulo TXAC con conexión tipo Plug&Play



Consulta los tutoriales de instalación y configuración del módulo WiFi TXAC y la App Air Connect en nuestro canal BAXI de YouTube

Incluye todas las prestaciones:



Conjuntos		LS25	LS35	LS50	LS70
Tipo		ULTRA DC Inverter	ULTRA DC Inverter	ULTRA DC Inverter	ULTRA DC Inverter
Capacidad Frío nom.(mín.-máx.)	kW	2,55 (1,00-3,30)	3,55 (1,20-3,80)	5,10 (1,90-5,50)	7,00 (2,90-7,30)
Capacidad Calor nom.(mín.-máx.)	kW	2,65 (1,10-3,30)	3,55 (1,00-3,80)	5,40 (1,40-5,60)	7,30 (2,10-8,00)
SEER/SCOP		6,1/4,0	6,1/4,0	6,1/4,0	6,1/4,0
Clasificación energética refrigeración/calefacción		A++/A+	A++/A+	A++/A+	A++/A+
Potencia absorbida refrigeración nom.(mín.-máx.)	kW	0,79(0,10-1,44)	1,10(0,10-1,60)	1,58(0,21-1,73)	2,18(0,37-2,90)
Corriente absorbida refrigeración nom.(mín.-máx.)	A	3,50(0,60-6,40)	4,97(0,60-7,10)	7,20(0,90-7,70)	10,20(1,60-12,80)
Potencia absorbida calor nom.(mín.-máx.)	kW	0,73(0,20-1,40)	1,00(0,20-1,35)	1,50(0,31-2,00)	2,02(0,44-2,60)
Corriente absorbida calor nom.(mín.-máx.)	A	3,30(0,90-6,20)	4,43(0,90-6,00)	6,50(1,40-8,80)	8,80(1,90-11,50)
Máxima potencia absorbida	kW	1,8	1,8	3,2	3,6
Máxima corriente absorbida	A	8	8	14	16
Alimentación	V~, Hz, N° fases	220-240, 50, 1	220-240, 50, 1	220-240, 50, 1	220-240, 50, 1
Diámetro tubería de líquido	"/mm	1/4"/6,35	1/4"/6,35	1/4"/6,35	1/4"/6,35
Diámetro tubería de gas	"/mm	3/8"/9,52	3/8"/9,52	1/2"/12,7	5/8"/15,88
UNIDAD INTERNA		LSNW25	LSNW35	LSNW50	LSNW70
Cables de interconexión		4x1,5+T	4x1,5+T	4x2,5+T	4x2,5+T
Dimensiones unidad interior ancho/alto/fondo	mm	800/300/198	800/300/198	970/315/235	1100/330/235
Peso unidad interior	kg	9	9	16	16
Caudal de aire	m³/h	600	600	1000	1200
Presión sonora interior mín/máx	dB(A)	20/42	20/42	20/48	20/50
Potencia sonora	dB(A)	51	53	54	60
UNIDAD EXTERNA		LST25-S	LST35-S	LST50-S	LST70-S
Cables de alimentación		2x1,5+T	2x1,5+T	2x2,5+T	2x2,5+T
Dimensiones unidad exterior ancho/alto/fondo	mm	720/540/260	720/540/260	802/535/298	800/690/300
Peso unidad exterior	kg	27	27	35	50
Presión sonora	dB(A)	52	52	57	58
Potencia sonora	dB(A)	59	60	63	63
Tipo gas refrigerante		PCA		R410A (2088)	
Cantidad de gas frigorífico R410A	kg	0,78	0,75	1,40	1,90
tCO2 equivalente		1,63	1,57	2,92	3,97
Carga de refrigerante para	m	7	7	7	7
Carga adicional	g/m	20,0	20,0	30,0	40,0
Máxima presión de descarga	MPa	4,15	4,15	4,15	4,15
Máxima presión aspiración	MPa	1,15	1,15	1,15	1,15
Referencia	U. interior + U. exterior	7645928+7645932	7645929+7645933	7645930+7645934	7645931+7645935
	Conjunto	7652529	7652530	7652531	7652532
PVP (*)	U. interior + U. exterior	254 € +461 €	277 € +478 €	455 € +775 €	600 € +1.010 €
	Conjunto	715 €	755 €	1.230 €	1.610 €
Longitud máxima de tubería (L)	m	20	20	25	25
Máxima diferencia de altura (H)	m	10	10	15	15

NOTA: Capacidades medidas en las siguientes condiciones:
 Modo refrigeración: temperatura interior 27°C BS, 19°C BH; temperatura exterior 35°C BS. Modo calefacción: temperatura interior 20°C BS; temperatura exterior 7°C BS, 6°C BH. Longitud de tubería refrigerante: 5 m. Velocidad del ventilador: Alta.

NOTA: SEER / SCOP según EN14825. Valores de referencia para la zona climática promedio.

(*) Tasa de Residuos de Aparatos Eléctricos y Electrónicos incluido en PVP del producto según Directiva EU nº 2012/19

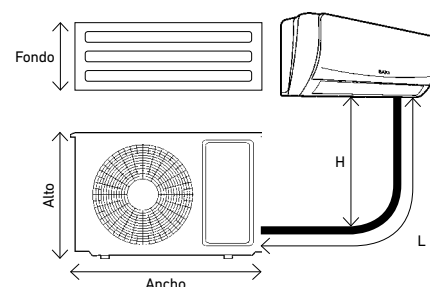
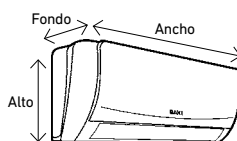

ANORI Multi



LST50-2M

LST70-3M

LST100-4M,
LST125-5M

Capacidades disponibles frío y calor: Unidades exteriores de 5,0kW a 12,0kW combinables con hasta 5 unidades interiores ANORI Multi.

Máxima eficiencia: A++ / A+ para todos los conjuntos

Mínimo ruido: Potencia sonora desde solo 63dB(A) a 65dB(A).

Amplio rango de trabajo: desde -15°C (temperatura exterior) en calefacción y hasta +52°C (temperatura exterior) en refrigeración.

Unidades Exteriores Multi	LST50-2M	LST70-3M	LST100-4M	LST125-5M
Combinabilidad	2x1	3x1	4x1	5x1
Tipo	ULTRA DC Inverter	ULTRA DC Inverter	ULTRA DC Inverter	ULTRA DC Inverter
Capacidad Frío nom.(mín.-máx.)	kW 5,00(2,20-5,80)	7,52(2,20-8,10)	10,50(2,50-11,00)	12,00(2,77-12,70)
Capacidad Calor nom.(mín.-máx.)	kW 5,50(2,75-6,38)	7,95(2,39-8,75)	11,00(2,67-11,20)	13,00(2,96-12,80)
SEER/SCOP	6,22/4,14	6,14/4,10	6,1/4,19	6,1/4,26
Clasificación energética refrigeración/calefacción	A++/A+	A++/A+	A++/A+	A++/A+
Potencia absorbida refrigeración nom.(mín.-máx.)	kW 1,54(0,28-2,10)	2,35(0,58-3,20)	3,20(0,78-4,15)	3,60(0,80-4,20)
Corriente nominal absorbida refrigeración	A 6,6	11	14,5	16
Potencia absorbida calor nom.(mín.-máx.)	kW 1,53(0,28-2,10)	2,48(0,56-2,83)	3,25(0,70-3,75)	3,65(0,73-3,80)
Corriente nominal absorbida calefacción	A 6,5	11,5	15	16,5
Máxima potencia absorbida	kW 2,7	4,5	5,5	5,5
Máxima corriente absorbida	A 13	19,5	30	30
Alimentación	V-,Hz,Nº fases 220-240, 50, 1	220-240, 50, 1	220-240, 50, 1	220-240, 50, 1
Presión sonora	dB(A) 60	60	57	57
Potencia sonora	dB(A) 63	65	65	65
Cables de interconexión	mm² 3x1,5+T	3x1,5+T	3x1,5+T	3x1,5+T
Cables de alimentación	mm² 2x2,5+T	2x4,0+T	2x10,0+T	2x10,0+T
Dimensiones ancho/alto/fondo	mm 822/302/655	822/302/655	940/368/1366	940/368/1366
Peso unidad exterior	kg 42	52	96	97
Diámetro tuberías de líquido	"/mm 2x6,35(1/4)	3x6,35(1/4)	4x6,35(1/4)	5x6,35(1/4)
Diámetro tuberías de gas**	"/mm 2x9,52(3/8)	3x9,52(3/8)	4x9,52(3/8)	5x9,52(3/8)
Tipo gas refrigerante	PCA		R410A (2088)	
Cantidad de gas frigorífico	kg 1,30	1,60	3,40	3,40
tCO2 equivalente	2,71	3,34	7,10	7,10
Carga de refrigerante para	m 15	15	20	25
Carga adicional	g/m 20	20	20	20
Máxima presión de descarga	MPa 4,15	4,15	4,15	4,15
Máxima presión aspiración	MPa 1,15	1,15	1,15	1,15
Referencia	7645936	7645937	7663708	7663709
PVP (*)	1.290 €	1.700 €	2.350 €	2.700 €
Longitud máxima de tubería a cada unidad interior (L1, L2, L3, L4, L5)	15	15	25	25
Longitud total de tubería (L1+L2+L3+L4+L5)	30	30	50	50
Altura máxima entre unidad interior y exterior (H1, H2, H3, H4, H5)	15	15	15	15
Altura máxima ente unidades interiores (h)	5	5	5	5

NOTA: Capacidades medidas en las siguientes condiciones:
 Modo refrigeración: temperatura interior 27°C BS, 19°C BH; temperatura exterior 35°C BS. Modo calefacción: temperatura interior 20°C BS; temperatura exterior 7°C BS, 6°C BH. Longitud de tubería refrigerante: 5 m. Velocidad del ventilador: Alta.

NOTA: SEER / SCOP según EN14825. Valores de referencia para la zona climática promedio.

(*) Tasa de Residuos de Aparatos Eléctricos y Electrónicos incluido en PVP del producto según Directiva EU nº 2012/19

(**) En caso conectar unidades interiores con diámetro de tubería de 12,7mm(1/2") se deberá utilizar el adaptador de gas suministrado con la unidad.

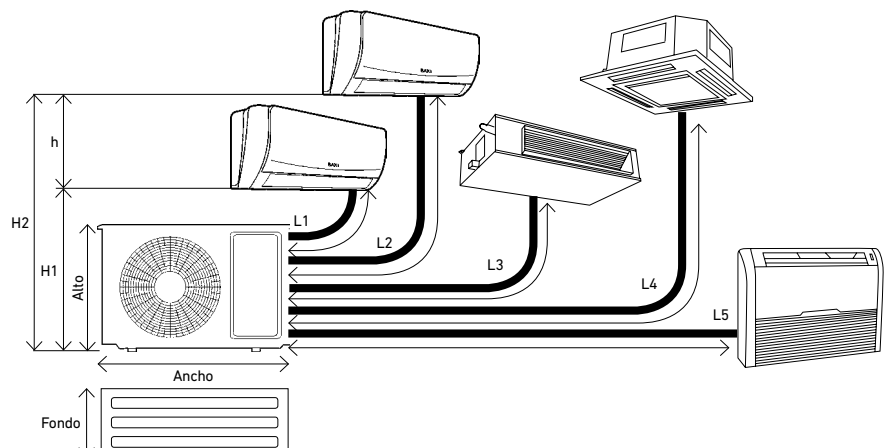

ANORI Multi

Unidades Interiores de PARED



20 dB



Incluido

Controlables vía WiFi
con el accesorio TXAC



		LSNW25	LSNW35	LSNW50
Capacidad Frío nom.(mín.-máx.)	(kW)	2,55(1,00-3,30)	3,55(1,20-3,80)	5,10(1,90-5,50)
Capacidad Calor nom.(mín.-máx.)	(kW)	2,65(1,10-3,30)	3,55(1,00-3,80)	5,40(1,40-5,60)
Caudal de aire	(m³/h)	600	600	1000
Presión sonora mín/máx dB(A)	dB(A)	20/42	20/42	20/48
Potencia sonora	dB(A)	51	53	54
Dimensiones ancho/alto/fondo	(mm)	800/300/198	800/300/198	970/315/235
Peso unidad interior	(kg)	9,00	9,00	14,00
Diámetro tubería de líquido	("/mm)	1/4"/6,35	1/4"/6,35	1/4"/6,35
Diámetro tubería de gas	("/mm)	3/8"/9,52	3/8"/9,52	1/2"/12,7
Referencia		7645928	7645929	7645930
PVP (*)		254 €	277 €	455 €

NOTA: Las unidades interiores de pared son universales y por lo tanto combinables con unidades exteriores ANORI mono y multi

Unidades Interiores de CASSETTE



NOVEDAD



Incluido

Bomba de drenaje incluida

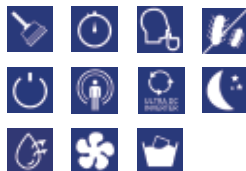

		LSBK25-XM	LSBK35-XM	LSBK50-XM
Panel		PK50	PK50	PK50
Capacidad Frío nom.(mín.-máx.)	(kW)	2,80(1,50-3,55)	3,60(1,70-3,70)	5,30(2,50-5,6)
Capacidad Calor nom.(mín.-máx.)	(kW)	3,00(1,60-3,81)	3,90(2,03-4,42)	5,80(3,03-7,03)
Caudal de aire A/M/B	(m³/h)	620/496/434	620/496/434	900/720/630
Presión sonora A/M/B dB(A)	dB(A)	41/38/32	41/38/32	41/38/32
Potencia sonora	dB(A)	50	53	53
Dim. Cuerpo ancho/fondo/alto	dB(A)	575x575x260	575x575x260	575x575x260
Dim. Panel ancho/fondo/alto	(mm)	650x650x55	650x650x55	650x650x55
Peso unidad interior	(kg)	17,50	17,50	18,00
Peso Panel	(kg)	3,00	3,00	3,00
Diámetro tubería de líquido	("/mm)	1/4"/6,35	1/4"/6,35	1/4"/6,35
Diámetro tubería de gas	("/mm)	1/2"/12,7	1/2"/12,7	1/2"/12,7
Referencia	Unidad interior + Panel	7650360+ 7650419	7650502+ 7650419	7660509+ 7650419
PVP (*)	Unidad interior + Panel	445 € +140 €	455 € +140 €	500 € +140 €
	Total	585 €	595 €	640 €

Unidades Interiores de SUELO-TECHO



NOVEDAD



Incluido

Diseño Súper-Slim:
Solo 205mm de fondo

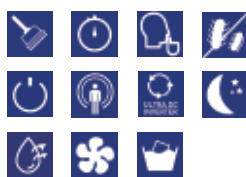

		LSNC25-XM	LSNC35-XM	LSNC50-XM
Capacidad Frío nom.(mín.-máx.)	(kW)	2,80(1,50-3,55)	3,60(1,70-3,70)	5,30(2,50-5,6)
Capacidad Calor nom.(mín.-máx.)	(kW)	3,00(1,60-3,81)	3,90(2,03-4,42)	5,80(3,03-7,03)
Caudal de aire A/M/B	(m³/h)	620/496/434	620/496/434	850/680/595
Presión sonora A/M/B	dB(A)	39/36/30	39/36/30	43/40/34
Potencia sonora	dB(A)	52	52	58
Dimensiones ancho/alto/fondo	(mm)	929x660x205	929x660x205	929x660x205
Peso unidad interior	(kg)	24,00	24,00	25,00
Diámetro tubería de líquido	("/mm)	1/4"/6,35	1/4"/6,35	1/4"/6,35
Diámetro tubería de gas	("/mm)	1/2"/12,7	1/2"/12,7	1/2"/12,7
Referencia		7663714	7663715	7663716
PVP (*)		570 €	580 €	640 €

Unidades Interiores de CONDUCTO



NOVEDAD



Incluido

Diseño Súper-Slim: Solo
185mm de alto
Bomba de drenaje incluida



		LSND25-XM	LSND35-XM	LSND50-XM
Capacidad Frío nom.(mín.-máx.)	(kW)	2,60(1,50-3,55)	3,60(1,71-3,85)	5,10(2,50-5,80)
Capacidad Calor nom.(mín.-máx.)	(kW)	2,90(1,70-3,65)	4,00(1,90-3,92)	5,80(2,84-6,40)
Caudal de aire A/M/B	(m³/h)	420/336/294	580/464/406	860/688/602
Presión sonora A/M/B	dB(A)	30/26/23	32/28/25	38/35/32
Potencia sonora	dB(A)	41	45	49
Presión estática disponible	(Pa)	30	30	30
Dimensiones ancho/alto/fondo	(mm)	840/460/185	840/460/185	1160/460/185
Peso unidad interior	(kg)	16,50	17,50	21,00
Diámetro tubería de líquido	("/mm)	1/4"/6,35	1/4"/6,35	1/4"/6,35
Diámetro tubería de gas	("/mm)	3/8"/9,52	3/8"/9,52	1/2"/12,7
Referencia		7663717	7663718	7663720
PVP (*)		495 €	505 €	620 €

ANORI Multi

Combinaciones disponibles ANORI Multi

	2x1	3x1		4x1		5x1	
	LST50-2M	LST70-3M		LST100-4M		LST125-5M	
1 Sala	25	25		25		25	
	35	35		35		35	
		50		50		50	
2 Salas	25+25	25+25	35+35	25+25	35+35	25+25	35+35
	25+35	25+35	35+50	25+35	35+50	25+35	35+50
	35+35	25+50		25+50	50+50	25+50	50+50
3 Salas		25+25+25		25+25+25	35+35+35	25+25+25	25+50+50
		25+25+35		25+25+35	35+35+50	25+25+35	35+35+35
		25+35+35		25+25+50		25+25+50	35+35+50
				25+35+35		25+35+35	35+50+50
4 Salas				25+35+50		25+35+50	50+50+50
				25+25+25+25	25+35+35+35	25+25+25+25	25+25+50+50
				25+25+25+35	35+35+35+35	25+25+25+35	25+35+35+35
				25+25+25+50		25+25+25+50	25+35+35+50
				25+25+35+35		25+25+35+35	35+35+35+35
5 Salas				25+25+35+50		25+25+35+50	35+35+35+50
						25+25+25+25+25	
						25+25+25+25+35	
						25+25+25+25+50	
						25+25+25+35+35	
					25+25+35+35+35		

Controles y Regulación



			TXAC	RXAC	TXWAC
			Módulo WiFi vinculable a la APP AIR CONNECT	Control remoto inalámbrico + receptor	Control digital de pared
Referencia			7650105	7678703	7674728
PVP accesorio			75 €	50 €	80 €
ANORI	U. Interior Pared	LSNW	0	✓	X
	U. Interior MULTI Cassette	LSBK-XM	X	✓	0
	U. Interior MULTI Suelo-Techo	LSNC-XM	X	✓	0
	U. Interior MULTI Conducto	LSND-XM	X	0	✓
NANUK	U. Interior MONO Conducto	RZND	X	0	✓
	U. Interior MONO Cassette	RZBK	X	✓	0
	U. Interior MONO Suelo-Techo	RZNC	X	✓	0

✓ Control suministrado con la unidad interior e incluido en el PVP de la unidad interior

0 Opcional

X No disponible

NANUK Conducto



RZND

NOVEDAD



Incluido



RZT50



RZT70



RZT(100/120/140)

Capacidades disponibles frío y calor: conjuntos desde 5,0 a 14,0 kW.

Máxima eficiencia: SEER de hasta 6,1 (A++) y SCOP de 4,0 (A+).

Mínimo ruido: Potencia sonora interior desde solo 52dB(A) a 62dB(A).

Amplio rango de trabajo: desde -15°C (temperatura exterior) en calefacción y hasta +52°C (temperatura exterior) en refrigeración.

Bomba de drenaje incluida

Incluye todas las prestaciones:



Conjuntos		RZD50	RZD70	RZD100	RZD120	RZD140
Tipo		ULTRA DC Inverter	ULTRA DC Inverter	ULTRA DC Inverter	ULTRA DC Inverter	ULTRA DC Inverter
Capacidad Frío nom.(mín.-máx.)	kW	5,00 (1,53-5,60)	7,00 (2,16-8,20)	10,5 (2,9-12,0)	12,1 (3,2-13,2)	14,00 (4,10-16,00)
Capacidad Calor nom.(mín.-máx.)	kW	5,60 (1,40-6,20)	8,00 (1,98-9,30)	12,5 (2,6-13,2)	13,5 (3,0-14,7)	16,00 (4,60-17,50)
SEER/SCOP		6,1/4,0	6,1/4,0	6,1/4,0	5,6/4,0	5,6/4,0
Clasifi. energética refrigeración/calefacción		A++/A+	A++/A+	A++/A+	A+/A+	A+/A+
Potencia absorbida refrigeración nom.(mín.-máx.)	kW	1,54 (0,47-2,30)	2,05 (0,67-3,56)	3,28 (0,71-4,71)	4,28 (0,8-5,39)	4,67 (1,21-6,48)
Corriente absorbida refrigeración nom.(mín.-máx.)	A	6,76 (2,25-10,10)	9,02 (3,21-15,63)	14,86 (3,84-20,67)	18,97 (4,35-23,66)	7,32 (2,50-10,39)
Potencia absorbida calor nom.(mín.-máx.)	kW	1,55 (0,46-2,25)	2,20 (0,65-3,62)	3,64 (0,47-4,13)	4,10 (0,58-4,90)	4,57 (0,92-5,66)
Corriente absorbida calor nom.(mín.-máx.)	A	6,81 (2,20-9,88)	9,65 (3,11-15,90)	16,50 (2,57-18,3)	18,19 (3,14-21,74)	7,17 (1,90-9,08)
Máxima potencia absorbida	kW	2,40	3,80	5,37	5,68	7,00
Máxima corriente absorbida	A	13,04	20,65	23,6	24,9	10,31
Alimentación	V-,Hz,Nº fases	220~240,50,1	220~240,50,1	220~240,50,1	220~240,50,1	380~415,50,3
Diámetro tubería de líquido	"/mm	1/4"/6,35	3/8"/9,52	3/8"/9,52	3/8"/9,52	3/8"/9,52
Diámetro tubería de gas	"/mm	1/2"/12,7	5/8"/15,88	5/8"/15,88	5/8"/15,88	3/4"/19,05
UNIDAD INTERNA		RZND50	RZND70	RZND100	RZND120	RZND140
Cables de alimentación	mm ²	2x1,0+T	2x1,0+T	2x1,0+T	2x1,0+T	4x1,0+T
Cables de interconexión	mm ²	2x0,2	2x0,2	2x0,2	2x0,2	2x0,2
Dimensiones unidad interior ancho/fondo/alto	mm	890x785x290	890x785x290	1250x785x290	1250x785x290	1250x785x290
Peso unidad interior	kg	34	36	52	52	52
Presión estática disponible	Pa	0-50	0-80	0-80	0-80	0-80
Caudal de aire A/M/B	m ³ /h	1150/960/840	1400/1190/980	2000/1700/1450	2000/1700/1450	2600/2000/1650
Presión sonora interior A/M/B	dB(A)	42/40/37	46/42/38	51/48/45	51/48/45	52/49/46
Potencia sonora	dB(A)	52	56	62	62	62
UNIDAD EXTERNA		RZT50	RZT70	RZT100	RZT120	RZT140
Cables de alimentación	mm ²	2x2,5+T	2x4,0+T	2x6,0+T	2x6,0+T	4x1,5+T
Dimensiones unidad exterior ancho/fondo/alto	mm	800x286x530	890x320x670	940x368x1366	940x368x1366	940x368x1366
Peso unidad exterior	kg	40	53	93	93	108
Presión sonora	dB(A)	55	58	58	58	59
Potencia sonora	dB(A)	64	66	67	67	68
Tipo gas refrigerante		R410A (2088)				
Cantidad de gas frigorífico	kg	1,28	1,85	2,85	2,85	4,2
tCO2 equivalente		2,67	3,86	5,95	5,95	8,77
Carga de refrigerante para	m	8	8	8	8	8
Carga adicional	g/m	20	50	50	50	50
Máxima presión de descarga	MPa	4,15	4,15	4,15	4,15	4,15
Máxima presión aspiración	MPa	1,15	1,15	1,15	1,15	1,15
Referencia	U. interior + U. exterior	7663747+7663721	7663749+7663723	7663752+7663726	7660749+7650358	7663753+7663727
	Conjunto	7674659	7674660	7674661	7674662	7674663
PVP (*)	U. interior + U. exterior	650 € +1200 €	700 € +1350 €	1100 € +2200 €	1150 € +2650 €	1200 € +2800 €
	Conjunto	1.850 €	2.050 €	3.300 €	3.800 €	4.000 €
Longitud máxima de tubería (L)	m	20	30	30	30	50
Máxima diferencia de altura (H)	m	10	15	15	15	20

NOTA: Capacidades medidas en las siguientes condiciones: Modo refrigeración: temperatura interior 27°C BS, 19°C BH; temperatura exterior 35°C BS. Modo calefacción: temperatura interior 20°C BS; temperatura exterior 7°C BS, 6°C BH. Longitud de tubería refrigerante: 5 m. Velocidad del ventilador: Alta.

NOTA: SEER / SCOP según EN14825. Valores de referencia para la zona climática promedio.

(*) Tasa de Residuos de Aparatos Eléctricos y Electrónicos incluido en PVP del producto según Directiva EU nº 2012/19

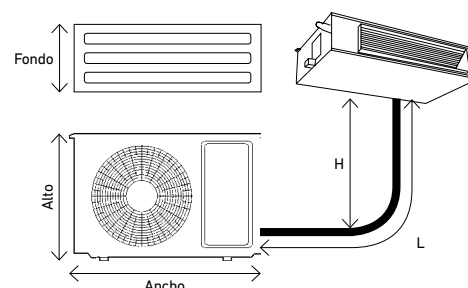
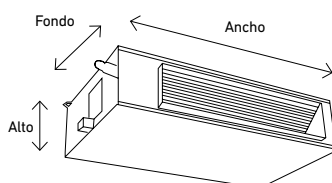

Curvas de caudal/presión disponible unidades conducto

RZND050

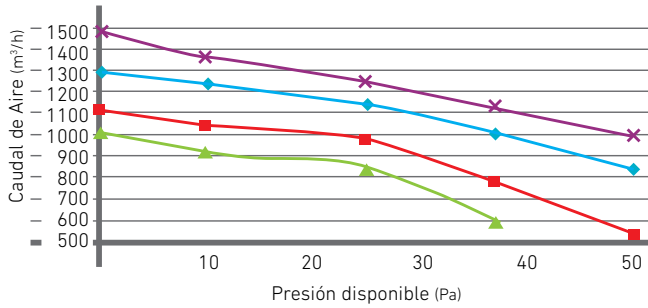

RZND070

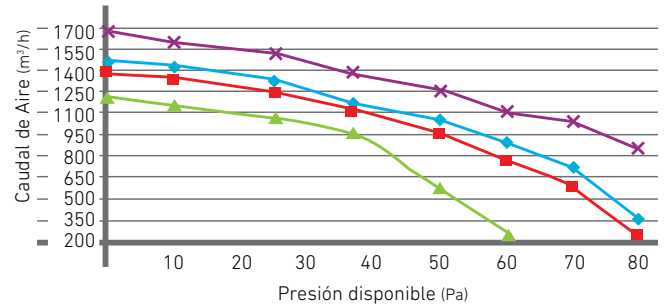

RZND100

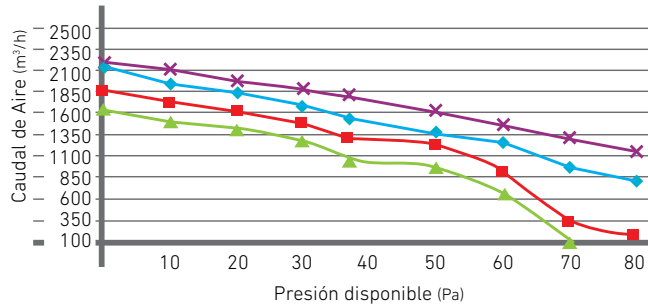

RZND120

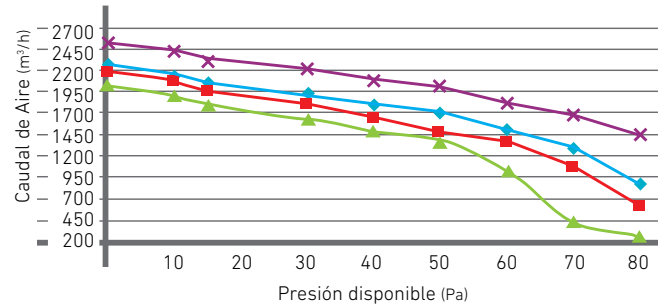

RZND140

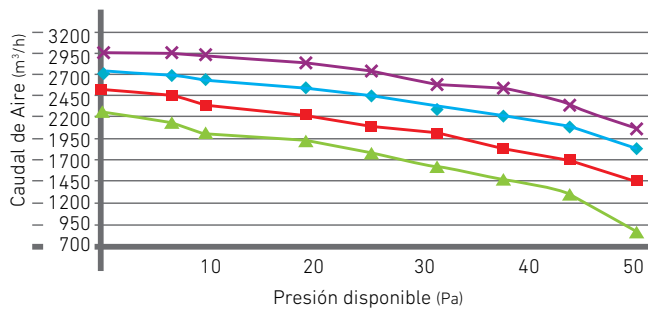

- ✕ Turbo
- ◆ Alta
- Media
- ▲ Baja

Nota: La velocidad Turbo solo puede ser seleccionada desde el control remoto por infrarrojos. No se puede seleccionar esta velocidad a través del control con cable.



RZNK

NOVEDAD



Calefacción



Refrigeración

NANUK Cassette



Incluido



RZT50



RZT70



RZT(100/120/140)

Capacidades disponibles frío y calor: conjuntos desde 5,0 a 14,0 kW.

Máxima eficiencia: SEER de hasta 6,1 (A++) y SCOP de 4,0 (A+).

Mínimo ruido: Potencia sonora interior desde solo 53dB(A) a 63dB(A).

Amplio rango de trabajo: desde -15°C (temp. ext.) en calefacción y hasta +52°C (temp. ext) en refrigeración.

Bomba de drenaje incluida

Incluye todas las prestaciones:



Conjuntos		RZK50	RZK70	RZK100	RZK120	RZK140
Tipo		ULTRA DC Inverter	ULTRA DC Inverter	ULTRA DC Inverter	ULTRA DC Inverter	ULTRA DC Inverter
Capacidad Frío nom.(mín.-máx.)	kW	5,00(1,53-5,60)	7,00(2,16-8,20)	10,5(2,9-12,0)	12,1(3,2-13,2)	14,00(4,10-16,00)
Capacidad Calor nom.(mín.-máx.)	kW	5,60(1,40-6,20)	8,00(1,98-9,30)	12,5(2,6-13,2)	13,5(3,0-14,7)	16,00(4,60-17,50)
SEER/SCOP		6,1/4,0	6,1/4,0	6,1/4,0	5,6/4,0	5,6/4,0
Clasificación energética refrigeración/calefacción		A++/A+	A++/A+	A++/A+	A+/A+	A+/A+
Potencia absorbida refrigeración nom.(mín.-máx.)	kW	1,54(0,47-2,30)	2,05(0,67-3,56)	3,28(0,71-4,71)	4,28(0,8-5,39)	4,67(1,21-6,48)
Corriente absorbida refrigeración nom.(mín.-máx.)	A	6,76(2,25-10,10)	9,02(3,21-15,63)	14,86(3,84-20,67)	18,97(4,35-23,66)	7,32(2,50-10,39)
Potencia absorbida calor nom.(mín.-máx.)	kW	1,55(0,46-2,25)	2,20(0,65-3,62)	3,64(0,47-4,13)	4,10(0,58-4,90)	4,57(0,92-5,66)
Corriente absorbida calor nom.(mín.-máx.)	A	6,81(2,20-9,88)	9,65(3,11-15,90)	16,50(2,57-18,3)	18,19(3,14-21,74)	7,17(1,90-9,08)
Máxima potencia absorbida	kW	2,40	3,80	5,37	5,68	7,00
Máxima corriente absorbida	A	13,04	20,65	23,6	24,9	10,31
Alimentación	V~.Hz.Nº fases	220-240,50,1	220-240,50,1	220-240,50,1	220-240,50,1	380-415,50,3
Diámetro tubería de líquido	"/mm	1/4"/6,35	3/8"/9,52	3/8"/9,52	3/8"/9,52	3/8"/9,52
Diámetro tubería de gas	"/mm	1/2"/12,7	5/8"/15,88	5/8"/15,88	5/8"/15,88	3/4"/19,05
UNIDAD INTERNA		RZBK50	RZBK70	RZBK100	RZBK120	RZBK140
Panel		PK50	PK160	PK160	PK160	PK160
Cables de alimentación	mm²	2x1,0+T	2x1,0+T	2x1,0+T	2x1,0+T	4x1,0+T
Cables de interconexión	mm²	2x0,2	2x0,2	2x0,2	2x0,2	2x0,2
Dimensiones unidad interior ancho/fondo/alto	mm	570x570x260	835x835x250	835x835x290	835x835x290	835x835x290
Peso unidad interior	kg	17	24	26,5	26,5	26,5
Peso del panel	kg	3	5	5	5	5
Caudal de aire A/M/B	m³/h	800/670/550	1300/1050/950	1800/1550/1350	1800/1550/1350	2050/1750/1500
Presión sonora interior A/M/B	dB(A)	46/44/36	47/43/38	51/48/45	51/48/45	53/48/42
Potencia sonora	dB(A)	56	57	62	62	63
UNIDAD EXTERNA		RZT50	RZT70	RZT100	RZT120	RZT140
Cables de alimentación	mm²	2x2,5+T	2x4,0+T	2x6,0+T	2x6,0+T	4x1,5+T
Dimensiones unidad exterior ancho/fondo/alto	mm	800x286x530	890x320x670	940x368x1366	940x368x1366	940x368x1366
Peso unidad exterior	kg	40	53	93	93	108
Presión sonora	dB(A)	55	58	58	58	59
Potencia sonora	dB(A)	64	66	67	67	68
Tipo gas refrigerante	PCA			R410A (2088)		
Cantidad de gas frigorífico	kg	1,28	1,85	2,85	2,85	3,7
tCO2 equivalente		2,67	3,86	5,95	5,95	7,73
Carga de refrigerante para	m	8	8	8	8	8
Carga adicional	g/m	20	50	50	50	50
Máxima presión de descarga	MPa	4,15	4,15	4,15	4,15	4,15
Máxima presión aspiración	MPa	1,15	1,15	1,15	1,15	1,15
Referencia	Unidad interior + Panel + Unidad. exterior	7650413+7650419+7663721	7650414+7650356+7663723	7650415+7650356+7663726	7650416+7650356+7663726	7650417+7650356+7663727
	Conjunto	7650369	7650370	7650371	7650372	7650373
PVP (*)	Unidad interior + Panel + Unidad exterior	560 € +140 € +1200 €	630 € +220 € +1350 €	800 € +220 € +2200 €	830 € +220 € +2650 €	980 € +220 € +2800 €
	Conjunto	1.900 €	2.200 €	3.220 €	3.700 €	4.000 €
Longitud máxima de tubería (L) (mm)	m	20	30	30	30	50
Máxima diferencia de altura (H) (mm)	m	10	15	15	15	20

NOTA: Capacidades medidas en las siguientes condiciones: Modo refrigeración: temperatura interior 27°C BS, 19°C BH; temperatura exterior 35°C BS. Modo calefacción: temperatura interior 20°C BS; temperatura exterior 7°C BS, 6°C BH. Longitud de tubería refrigerante: 5 m. Velocidad del ventilador: Alta.

NOTA: SEER / SCOP según EN14825. Valores de referencia para la zona climática promedio.

(*) Tasa de Residuos de Aparatos Eléctricos y Electrónicos incluido en PVP del producto según Directiva EU nº 2012/19

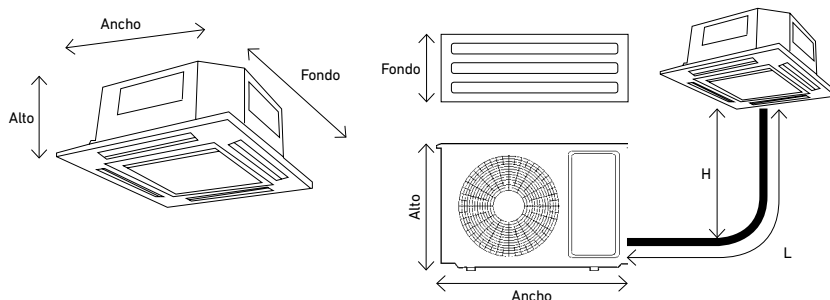

NANUK Suelo-Techo



NOVEDAD

RZNC

Incluido



Calefacción



Refrigeración



RZT50



RZT70



RZT(100/120/140)

Capacidades disponibles frío y calor: conjuntos desde 5,0 a 14,0 kW.

Máxima eficiencia: SEER de hasta 6,1 (A++) y SCOP de 4,0 (A+).

Mínimo ruido: Potencia sonora interior desde solo 55dB(A) a 64dB(A).

Amplio rango de trabajo: desde -15°C (temp. ext.) en calefacción y hasta +52°C (temp. ext.) en refrigeración.

Diseño Super-Slim: Unidades interiores de solo 205mm de grosor.

Incluye todas las prestaciones:



Conjuntos		RZC50	RZC70	RZC100	RZC120	RZC140
Tipo		ULTRA DC Inverter	ULTRA DC Inverter	ULTRA DC Inverter	ULTRA DC Inverter	ULTRA DC Inverter
Capacidad Frío nom.(mín.-máx.)	kW	5,00(1,53-5,60)	7,00(2,16-8,20)	10,5(2,9-12,0)	12,1(3,2-13,2)	14,00(4,10-16,00)
Capacidad Calor nom.(mín.-máx.)	kW	5,60(1,40-6,20)	8,00(1,98-9,30)	12,5(2,6-13,2)	13,5(3,0-14,7)	16,00(4,60-17,50)
SEER/SCOP		6,1/4,0	6,1/4,0	6,1/4,0	5,6/4,0	5,6/4,0
Clasificación energética refrigeración/calefacción		A++/A+	A++/A+	A++/A+	A+/A+	A+/A+
Potencia absorbida refrigeración nom.(mín.-máx.)	kW	1,54(0,47-2,30)	2,05(0,67-3,56)	3,28(0,71-4,71)	4,28(0,8-5,39)	4,67(1,21-6,48)
Corriente absorbida refrigeración nom.(mín.-máx.)	A	6,76(2,25-10,10)	9,02(3,21-15,63)	14,86(3,84-20,67)	18,97(4,35-23,66)	7,32(2,50-10,39)
Potencia absorbida calor nom.(mín.-máx.)	kW	1,55(0,46-2,25)	2,20(0,65-3,62)	3,64(0,47-4,13)	4,10(0,58-4,90)	4,57(0,92-5,66)
Corriente absorbida calor nom.(mín.-máx.)	A	6,81(2,20-9,88)	9,65(3,11-15,90)	16,50(2,57-18,3)	18,19(3,14-21,74)	7,17(1,90-9,08)
Máxima potencia absorbida	kW	2,40	3,80	5,37	5,68	7,00
Máxima corriente absorbida	A	13,04	20,65	23,6	24,9	10,31
Alimentación	V-,Hz,Nº fases	220~240,50,1	220~240,50,1	220~240,50,1	220~240,50,1	380~415,50,3
Diámetro tubería de líquido	"/mm	1/4"/6.35	3/8"/9.52	3/8"/9.52	3/8"/9.52	3/8"/9.52
Diámetro tubería de gas	"/mm	1/2"/12.7	5/8"/15.88	5/8"/15.88	5/8"/15.88	3/4"/19.05
UNIDAD INTERNA		RZNC50	RZNC70	RZNC100	RZNC120	RZNC140
Cables de alimentación	mm ²	2x1,0+T	2x1,0+T	2x1,0+T	2x1,0+T	4x1,0+T
Cables de interconexión	mm ²	2x0,2	2x0,2	2x0,2	2x0,2	2x0,2
Dimensiones unidad interior ancho/alto/fondo		mm	930x660x205	1280x660x205	1630x660x205	1630x660x205
Peso unidad interior	kg	25	32	32	32	44
Caudal de aire A/M/B	m ³ /h	900/730/650	1300/1052/920	1800/1550/1350	1800/1550/1350	2000/1600/1400
Presión sonora interior A/M/B	dB(A)	45/42/37	47/45/43	53/50/47	53/50/47	54/50/46
Potencia sonora	dB(A)	55	57	63	63	64
UNIDAD EXTERNA		RZT50	RZT70	RZT100	RZT120	RZT140
Cables de alimentación	mm ²	2x2,5+T	2x4,0+T	2x6,0+T	2x6,0+T	4x1,5+T
Dimensiones unidad exterior ancho/fondo/alto		mm	800x286x530	890x320x670	940x368x1366	940x368x1366
Peso unidad exterior	kg	40	53	93	93	108
Presión sonora	dB(A)	55	58	58	58	59
Potencia sonora dB(A)	dB(A)	64	66	67	67	68
Tipo gas refrigerante		PCA				
Cantidad de gas frigorífico		R410A (2088)				
tCO2 equivalente	kg	1,28	1,85	2,85	2,85	3,7
Carga de refrigerante para	kg	2,67	3,86	5,95	5,95	7,73
Carga adicional	g/m	8	8	8	8	8
Máxima presión de descarga	MPa	20	50	50	50	50
Máxima presión aspiración	MPa	4,15	4,15	4,15	4,15	4,15
		1,15	1,15	1,15	1,15	1,15
Referencia	U. interior + U. exterior	7663741+7663721	7663742+7663723	7663744+7663726	7650359+7650358	7663745+7663727
	Conjunto	7674652	7674653	7674654	7674656	7674657
PVP (*)	U. interior + U. exterior	700 € +1200 €	900 € +1350 €	1250 € +2200 €	1300 € +2650 €	1400 € +2800 €
	Conjunto	1.900 €	2.250 €	3.450 €	3.950 €	4.200 €
Longitud máxima de tubería (L) (mm)	m	20	30	30	30	50
Máxima diferencia de altura (H) (mm)	m	10	15	15	15	20

NOTA: Capacidades medidas en las siguientes condiciones:
 Modo refrigeración: temperatura interior 27°C BS, 19°C BH;
 temperatura exterior 35°C BS. Modo calefacción: temperatura interior 20°C BS; temperatura exterior 7°C BS, 6°C BH. Longitud de tubería refrigerante: 5 m. Velocidad del ventilador: Alta.

NOTA: SEER / SCOP según EN14825. Valores de referencia para la zona climática promedio.

(*) Tasa de Residuos de Aparatos Eléctricos y Electrónicos incluido en PVP del producto según Directiva EU nº 2012/19

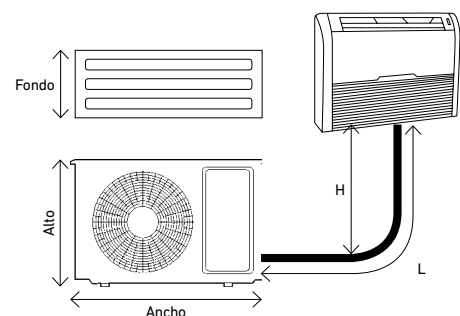
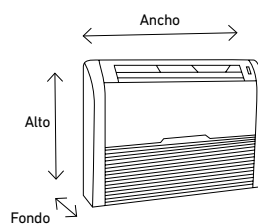

TERMOS ELÉCTRICOS	Serie 2 (instalación vertical)		84
	Serie 5 (instalación horizontal)		84
	Serie 5 (instalación vertical)		85
PACKS DE ALTA EFICIENCIA			86
CALENTADORES DE GAS	Serie P	NOVEDAD	87
	Serie I	NOVEDAD	87
	Serie FI	NOVEDAD	87

Serie 2 y Serie 5

Fabricados en acero esmaltado y protegidos con ánodo de magnesio.

Adecuados como apoyo térmico en **instalaciones solares** con producción de ACS.

Calentamiento a través de **resistencia eléctrica** en el interior de la cuba.

Piloto luminoso indicador de funcionamiento de la resistencia eléctrica.

Manguitos aislantes electrolíticos, para incrementar su protección contra la corrosión.

Difusor de acero inoxidable en la entrada, que incrementa la estratificación y maximiza el volumen de agua caliente.



Serie 2 (instalación vertical)

Serie 5 (instalación horizontal)

		V250	V280	H580	H510
Volumen de ACS	l	50	80	80	100
Potencia	W	1.200	1.200	1.500	1.500
Clase eficiencia energética ACS / Perfil dem.		C / M	C / L	C / M	C / L
Peso neto aproximado	kg	16	21	19,8	21,4
Referencia		7503748	7503749	7216219	7216220
PVP (*)		196 €	218 €	300 €	336 €
Forma de suministro		En 1 bulto, montado y con accesorios de fijación		En 1 bulto, montado y con accesorios de fijación	
A	mm	610	857	848	1.019
B	mm	433	433	433	433
C	mm	380	585	395	395
D	mm	451	451	451	451
E	mm	165	165	234	234
F	mm	100/320	100/320	365	365
G	mm	240/272	240/272	-	-
H	mm	100	100	-	-
Conexiones		1/2"	1/2"	1/2"	1/2"

(*) Tasa de Residuos de Aparatos Eléctricos y Electrónicos incluido en PVP del producto según Directiva EU nº 2012/19.

(1) Clase de eficiencia máxima con los Packs de Alta Eficiencia (ver apartado al final de este capítulo)

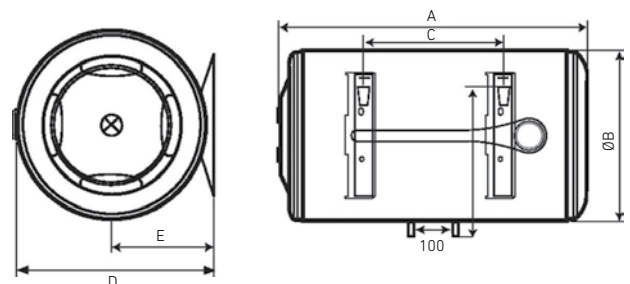

Garantía comercial de la cuba: 5 años en la Serie 5 y 2 años en la Serie 2.

Sistema "Ohmic protection" (serie 5), que incrementa la eficiencia del ánodo y aumenta hasta un 50% su vida útil.

Resistencia calefactora blindada con doble termostato: de regulación y de seguridad.

Termostato de regulación, interno en la Serie 2 y externo en la Serie 5 (excepto en los modelos V515 y V520 que es interno).

Termómetro exterior, que permite observar la evolución de la temperatura interna (excepto en los modelos V515 y V520).

Válvula de seguridad contra sobrepresiones tarada a 9 bar.

Cable y clavija de alimentación eléctrica montados.

Aislamiento de poliuretano al agua sin CFC (clorofluorcarburos) y sin HCFC (hidrofluorcarburos), que minimizan el posible impacto medioambiental.

Grado de protección eléctrica IP24.



Serie 5 (instalación vertical)

V530	V550	V580	V510	V515	V520
30	50	80	100	150	200
1.200	1.200	1.200	1.500	1.600	2.200
C / S	C / M	C / L	C / L	C / M	C / L
13,5	16	21	25	34,7	48
7503742	7503743	7503744	7503745	7503746	7503747
190 €	217 €	250 €	279 €	467 €	555 €

En 1 bulbo, montado y con accesorios de fijación

623	610	857	1019	1.241	1.568
338	433	433	433	505	505
423	380	585	785	1.039	1.039
350	451	451	451	529	529
86	165	165	165	175	175
100/320	100/320	100/320	100/320	-	-
240/272	240/272	240/272	240/272	440	440
100	100	100	100	230	230
1/2"	1/2"	1/2"	1/2"	3/4"	3/4"

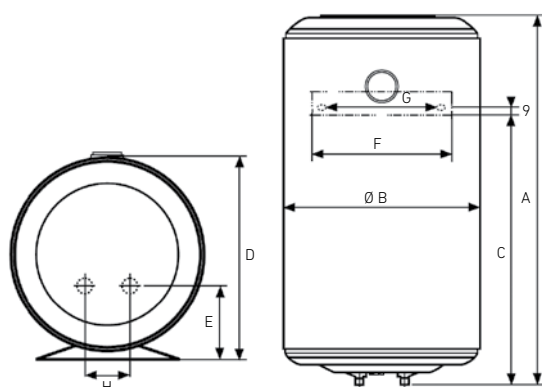





Packs de alta eficiencia

Conjuntos de producto para la mejora de la eficiencia y calificación energética de las instalaciones de ACS.

Energía solar térmica: el uso de energía solar térmica junto con termos eléctricos supone un ahorro efectivo en la generación de ACS.



Termo eléctrico Serie 5

		V580 (80 l)		V510 (100 l)		V515 (150 l)	
 <p>Solar Easy 300/2 Sol 200: Incluye termo eléctrico vertical y Solar Easy ACS 300/2 Sol 200 (Soporte cubierta plana -SCP- o tejado -ST-)</p>	Clase de eficiencia en ACS / Perfil dem.	A/L		A/L		A+/M	
	Modelos	SCP	ST	SCP	ST	SCP	ST
	Referencia	7224015	7224016	7224017	7224018	7224019	7224020
	PVP	3.939 €	3.907 €	3.968 €	3.936 €	4.156 €	4.124 €
 <p>STS 300: Incluye termo eléctrico vertical y termosifón STS 300 (Soporte cubierta plana -SCP- o tejado -ST-)</p>	Clase de eficiencia en ACS / Perfil dem.	A/L		A/L		A/M	
	Modelos	SCP	ST	SCP	ST	SCP	ST
	Referencia	7224021	7224022	7224023	7224024	7224025	7224026
	PVP	2.835 €	2.835 €	3.968 €	3.936 €	4.156 €	4.124 €
 <p>STS 200: Incluye termo eléctrico vertical y termosifón STS 200</p>	Clase de eficiencia en ACS / Perfil dem.	B/L		B/L		B/M	
	Referencia	7224027		7224028		7224029	
	PVP	2.275 €		2.304 €		2.492 €	

Series P, I y FI

Amplia gama de modelos: Versiones de piezoeléctrico (11P), encendido por pilas con control de ionización (11I y 14I) y estancos de encendido electrónico y control de ionización (11FI y 14FI). Disponibles para gas natural o propano/butano.

Control sin complicaciones: los selectores incorporados permiten

un manejo muy intuitivo.

Instalación sin problemas: sus dimensiones compactas y su fácil acceso a las conexiones hidráulicas y de gas permiten una rápida instalación.

Potencia modulante: su consumo de gas se ajusta de forma óptima al caudal demandado.

Diseño robusto: incorporan componentes de calidad contrastada entre los que destaca su grupo hidráulico de latón en modelos P e I.

Alta seguridad: El termostato antirrebuzo en los modelos atmosféricos permite su instalación en interior o exterior, aumentando la seguridad de la instalación.



	Serie P		Serie I		Serie FI					
	11 P	14 I	11 I	14 I	11 FI	14 FI				
Tipo de gas	GN	GP y GB	GN	GP y GB	GN	GP y GB	GN	GP y GB	GN	GP y GB
Clase de eficiencia en ACS/ Perfil de demanda	B/M		A/M		A/L		A/M		A/L	
Potencia útil máxima nominal	kW		19		23,7		19,5		24,5	
Potencia útil mínima nominal	kW		7,5		7,5		5,9		7,0	
Encendido	Piezoeléctrico		A pilas		Electrónico con alimentación a 230 V y 50 Hz					
Display Digital LCD	No		Si		Si		Si		Si	
Combustión	Atmosférica		Atmosférica		Atmosférica		Estanca		Estanca	
Longitud máx. horizontal 60/100	m		-		-		5,7		3,7	
Longitud máx. vertical 60/100	m		-		-		6,5		4,5	
Longitud max. horizontal doble 80	m		-		-		16		13	
Caudal A.C.S. ΔT°25°C	l/min		11		14		11		14	
Presión mínima de funcionamiento	bar		0,2		0,2		0,2		0,2	
Peso	kg		10,6		11,1		12,1		14	
Referencias GN / GP y GB (1)	7665090	7670460	7665091	7665092	7665093	7665094	7679697	7679698	7679699	7679700
PVP	290 €	290 €	365 €	365 €	460 €	460 €	710 €	710 €	830 €	830 €

Ø de las conexiones hidráulicas: 1/2"

Ø de las conexiones de gas:

1/2" en Serie P e I

3/4" en Serie FI

(1) Los calentadores estancos de la serie FI incluyen un kit concéntrico horizontal de 60/100 (ref. 7679750). Kit para evacuación con doble conducto de 80 también disponible (ref. 7679751).

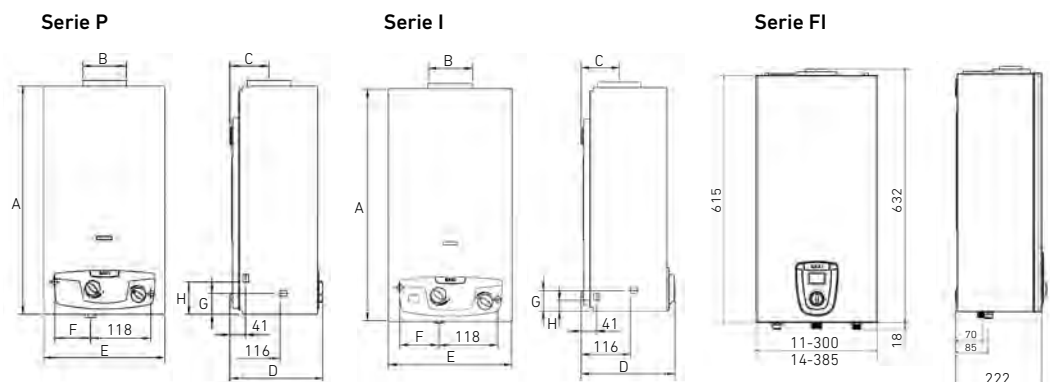

Medidas en mm

	A	B (Ø)	C	D	E	F	G	H
Serie P	592	110	101	245	314	97	54	83
Serie 11I	592	110	101	245	314	97	54	25
Serie 14I	650	130	101	245	365	117	74	45

GRUPOS TÉRMICOS DE CONDENSACIÓN	Argenta GTI/GTIF Condens	90
	Argenta GT/GTF Condens	91
	Argenta GTA/GTAF Condens	92
GRUPOS TÉRMICOS DE FUNDICIÓN	Lidia Confort Plus	93
	Lidia EM Plus	94
	Lidia Plus	95
GRUPOS TÉRMICOS DE ACERO	Gavina Plus	96
ACCESORIOS GRUPOS TÉRMICOS DE GASÓLEO		97

Argenta GTI/GTIF Condens

Confort en calefacción y ACS: los grupos térmicos de producción de agua instantánea Argenta GTI Condens integran una muy avanzada electrónica que permite un control ajustado de la temperatura de calefacción y de ACS.

Alto rendimiento: los grupos térmicos de gasóleo de condensación Argenta consiguen elevados rendimientos, cercanos al 102%, que permite obtener ahorros de hasta un 15% respecto a calderas estándar. Se suministra de serie la sonda exterior, que permite ajustar la temperatura de ida de la caldera, consiguiendo maximizar la eficiencia de la instalación.

Robustez, durabilidad y fiabilidad: la caldera integra un cuerpo de fundición y un condensador cerámico, materiales de alta calidad que garantizan una muy extensa vida útil del grupo térmico.

Fácil de instalar: integra vaso de expansión tanto de calefacción como de ACS, válvula de seguridad, manómetro digital y circulador de alta eficiencia.

Bajas emisiones contaminantes: la caldera incorpora un quemador de muy bajas emisiones de NOx.

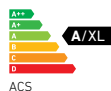

Argenta GTI Condens

Argenta GTIF Condens (estanca 2x80)

	24	32	24	32
Potencia térmica nominal agua caliente kW	23,0	30,7	23,0	30,7
Potencia térmica nominal Calefacción 80/60°C kW	23,0	30,7	23,0	30,7
Potencia térmica nominal Calefacción 50/30°C kW	24,2	32,3	24,2	32,3
Rendimiento a potencia nominal 80/60°C %	96,0	95,8	96,0	95,8
Rendimiento con carga parcial del 30% 50/30°C %	101,5	101,5	101,5	101,5
Producción ACS ΔT=30°C l/min	11,0	14,7	11,0	14,7
Peso neto aproximado kg	225	253	227	255
Clase de eficiencia en Calefacción	A	A	A	A
Clase de eficiencia en ACS/ Perfil demanda	A/XL	A/XL	A/XL	A/XL
Longitud máxima conducto 80 mm *	15	15	15	15
Referencia	7607172	7612395	7223595	7223596
PVP	3.012 €	3.115 €	3.105 €	3.208 €
Forma de suministro	En un solo bulto	En un solo bulto	En dos bultos (caldera GTI + acc chimenea estanca doble flujo 80 mm)	



Accesorio evacuación de humos

Kit conversión a salida concéntrica estanca 80/125 Para versiones no "F" de Argenta 24 y 32 Condens

Kit conversión a salida estanca 2x80 Para versiones no "F" de Argenta 24 y 32 Condens (Incluido en versiones "F")

Referencia	7605520	7610392
PVP	93 €	93 €

* Los modelos no estancos pueden funcionar con chimenea del tipo tiro forzado o con chimenea de tiro natural. La longitud equivalente de un codo de 90° es de 1,9 m. La longitud equivalente de un codo de 45° es de 1,2 m. Ver apartado Accesorios evacuación calderas de condensación (accesorios 80 ó 80/125) en capítulo Calderas de gas.

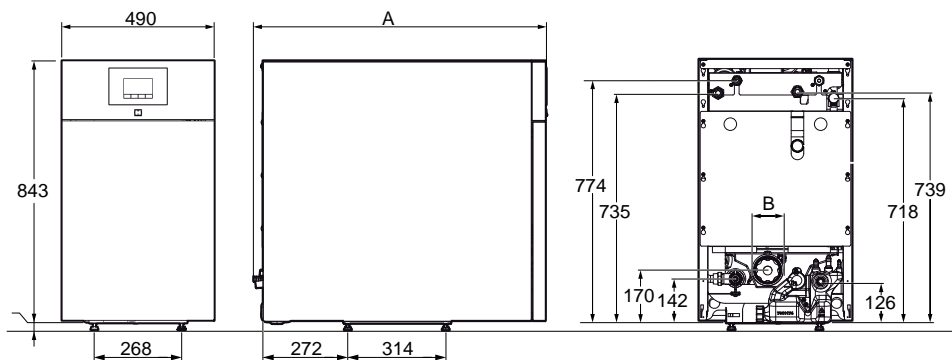

	24	32
A (mm)	957	1084
B (mm)	80	80

BAXI ofrece una verificación gratuita de la Puesta en Marcha de la caldera, realizada, a petición del usuario, por el Servicio Oficial de Asistencia Técnica BAXI.

Argenta GT/GTF Condens

Alto rendimiento: los grupos térmicos de gasóleo de condensación Argenta consiguen elevados rendimientos, cercanos al 102%, que permite obtener ahorros de hasta un 15% respecto a calderas estándares. Se suministra de serie la sonda exterior, que permite ajustar la temperatura de ida de la caldera, consiguiendo maximizar la eficiencia de la instalación.

Robustez, durabilidad y fiabilidad: la caldera integra un cuerpo de fundición y un condensador cerámico, materiales de alta calidad que garantizan una muy extensa vida útil del grupo térmico.

Fácil de instalar: los modelos hasta 32 kW integran vaso de expansión, válvula de seguridad, manómetro digital y circulador de alta eficiencia.

Bajas emisiones contaminantes: la caldera incorpora un quemador de muy bajas emisiones de NOx.



Argenta GT Condens

Argenta GTF Condens (estanca 2x80)

	24	32	40	50	24	32	
Potencia térmica nominal Calefacción 80/60°C	kW	23,1	30,7	38,4	48,1	23,1	30,7
Potencia térmica nominal Calefacción 50/30°C	kW	24,3	32,0	40,4	50,1	24,3	32,0
Rendimiento a potencia nominal 80/60°C	%	96,3	95,8	95,9	96,2	96,3	95,8
Rendimiento con carga parcial del 30% 50/30°C	%	100,9	99,9	100,0	100,7	100,9	99,9
Peso neto aproximado	kg	217	245	273	301	219	246
Clase de eficiencia en Calefacción		A	A	A	A	A	A
Longitud máxima conducto 80 mm *	m	15	15	-	-	15	15
Referencia		7620615	7621300	7624949	7625087	7223597	7223598
PVP		2.815 €	2.919 €	3.529 €	3.906 €	2.908 €	3.012 €
Forma de suministro		En un solo bulto	En un solo bulto	En un solo bulto	En diez bultos	En dos bultos (caldera GT + acc. chimenea estanca doble flujo 80 mm)	



Accesorio evacuación de humos

Kit conversión a salida concéntrica estanca 80/125 Para versiones no "F" de Argenta 24 y 32 Condens

Kit conversión a salida estanca 2x80 Para versiones no "F" de Argenta 24 y 32 Condens (Incluido en versiones "F")

Referencia	7605520	7610392
PVP	93 €	93 €

* Los modelos no estancos pueden funcionar con chimenea del tipo tiro forzado o con chimenea de tiro natural. La longitud equivalente de un codo de 90° es de 1,9 m. La longitud equivalente de un codo de 45° es de 1,2 m. Para modelos 24 y 32 kW, ver apartado Accesorios evacuación calderas de condensación (accesorios 80 ó 80/125) en capítulo Calderas de gas. Para modelos 40 y 50 kW, ver apartado Accesorios evacuación calderas de condensación (accesorios 110) en capítulo Calderas de media y gran potencia.

	24	32	40	50
A (mm)	961	1083	1312	1419
B (mm)	80	80	110	110

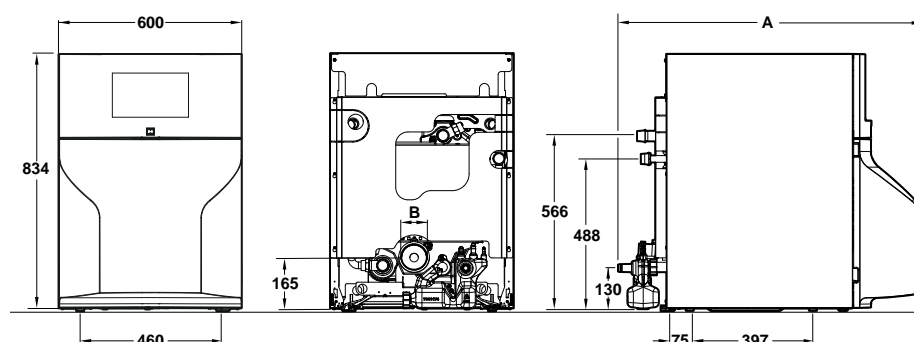

Argenta GTA/GTAF Condens

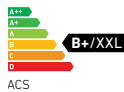

Confort en calefacción y ACS: los grupos térmicos con depósito para acumulación de agua caliente sanitaria Argenta GTA Condens integran una muy avanzada electrónica que permite un control ajustado de la temperatura de calefacción y de ACS.

Alto rendimiento: los grupos térmicos de gasóleo de condensación Argenta consiguen elevados rendimientos, cercanos al

102%, que permite obtener ahorros de hasta un 15% respecto a calderas estándar. Se suministra de serie la sonda exterior, que permite ajustar la temperatura de ida de la caldera, consiguiendo maximizar la eficiencia de la instalación.

Robustez, durabilidad y fiabilidad: la caldera integra un cuerpo de fundición y un condensador cerámico, materiales de alta calidad que garantizan una muy extensa vida útil del grupo térmico. El acumulador fabricado

en acero esmaltado, incluye un ánodo de protección de magnesio, aunque permite instalar un kit de protección electrónica para disminuir las tareas de mantenimiento.

Fácil de instalar: integra vaso de expansión, válvulas de seguridad, manómetro digital y circulador de alta eficiencia.

Bajas emisiones contaminantes: la caldera incorpora un quemador de muy bajas emisiones de NOx.

Argenta GTA Condens

Argenta GTAF Condens (estanca 2x80)

	24 / 110 l	24 / 160 l	32 / 160 l	24 / 110 l	24 / 160 l	32 / 160 l
Potencia térmica nominal agua caliente	kW 23,0	kW 23,0	kW 30,7	kW 23,0	kW 23,0	kW 30,7
Potencia térmica nominal Calefacción 80/60°C	kW 23,0	kW 23,0	kW 30,7	kW 23,0	kW 23,0	kW 30,7
Potencia térmica nominal Calefacción 50/30°C	kW 24,2	kW 24,2	kW 32,3	kW 24,2	kW 24,2	kW 32,3
Rendimiento a potencia nominal 80/60°C	% 96,3	% 96,3	% 95,8	% 96,3	% 96,3	% 95,8
Rendimiento con carga parcial del 30% 50/30°C	% 101,5	% 101,5	% 101,5	% 101,5	% 101,5	% 101,5
Volumen acumulador	l 110	l 160	l 160	l 110	l 160	l 160
Producción ACS en 10 minutos ΔT=30°C	l 192	l 245	l 250	l 192	l 245	l 250
Peso neto aproximado	kg 291	kg 307	kg 355	kg 293	kg 309	kg 357
Clase de eficiencia en Calefacción	A	A	A	A	A	A
Clase de eficiencia en ACS/ Perfil demanda	B / XXL	B / XXL	B / XXL	B / XXL	B / XXL	B / XXL
Longitud máxima conducto 80 mm *	m 15	m 15	m 15	m 15	m 15	m 15
Referencia	7223609	7223610	7223611	7223612	7223613	7223614
PVP	3.804 €	3.980 €	4.083 €	3.897 €	4.073 €	4.176 €
Forma de suministro	En tres bultos (caldera GT, acumulador y kit hidráulico)			En cuatro bultos (caldera GT, acumulador, kit hidráulico y accesorio chimenea estanca doble flujo 80 mm)		



Accesorio evacuación de humos

Kit conversión a salida concéntrica estanca 80/125 Para versiones no "F" de Argenta 24 y 32 Condens

Kit conversión a salida estanca 2x80 Para versiones no "F" de Argenta 24 y 32 Condens (Incluido en versiones "F")

Referencia	7605520	7610392
PVP	93 €	93 €

* Los modelos no estancos pueden funcionar con chimenea del tipo tiro forzado o con chimenea de tiro natural. La longitud equivalente de un codo de 90° es de 1,9 m. La longitud equivalente de un codo de 45° es de 1,2 m. Ver apartado Accesorios evacuación calderas de condensación (accesorios 80 ó 80/125) en capítulo Calderas de gas.

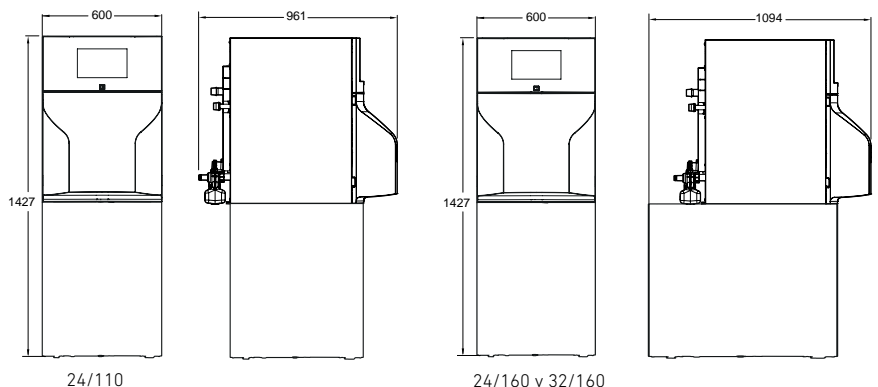

Lidia Confort Plus



Confort en calefacción y ACS: los grupos térmicos Lidia GT y Lidia GTA integran una avanzada electrónica que permite el control ajustado de la temperatura de calefacción y en el caso de las GTA también del ACS.

Robustez, durabilidad y fiabilidad: la caldera integra un cuerpo de fundición, material de alta calidad

que garantiza una muy extensa vida útil del grupo térmico. Los modelos 20, 30 y 50 GTA incluyen un acumulador de acero esmaltado con ánodo de magnesio.

El modelo 30 GTA Inox incluye un acumulador de acero inox, con posibilidad de incorporar protección catódica permanente.

Baja Temperatura: indicada para instalaciones de radiadores y de suelo radiante.

Circulador modulante conforme a la ErP: Se entrega el circulador de calefacción en su embalaje, y la válvula de seguridad. Con la versión GTA también se suministra el grupo de seguridad Flexbrane para el depósito, y el circulador del primario de ACS integrado y montado en la caldera.

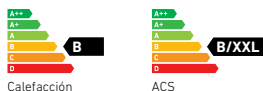

Potencia térmica nominal agua caliente	kW	20,0	29,0	29,0	48,0	29,0	-	-	-	-
Potencia térmica nominal Calefacción 80/60°C	kW	20,0	29,0	29,0	48,0	29,0	20,0	29,0	38,0	29,0
Rendimiento a potencia nominal 80/60°C	%	92,9	93,2	93,2	93,6	93,2	92,9	93,2	93,4	93,2
Rendimiento con carga parcial del 30% 50/30°C	%	97,2	97,0	97,0	96,7	97,0	97,2	97,0	96,8	97,0
Volumen acumulador	l	120	120	120	150	120	-	-	-	-
Producción ACS en 10 minutos ΔT=30°C	l	206	217	228	301	217	-	-	-	-
Producción continua (1)	l/h	570	630	730	880	630	-	-	-	-
Dimensiones alto x ancho x profundo	mm	1587 x 550 x 660	1587 x 550 x 770	1587 x 550 x 770	1500 x 550 x 1025	1587 x 550 x 770	850 x 500 x 630	850 x 500 x 750	850 x 500 x 910	850 x 500 x 750
Peso neto aproximado	kg	225	280	280	360	280	133	169	203	133
Clase de eficiencia en Calefacción		B	B	B	B	B	B	B	B	B
Clase de eficiencia en ACS/Perfil demanda		B/XL	B/XL	B/XL	B/XXL	B/XL	-	-	-	-
Referencia		7649878	7649879	7673434	7649881	7649882	7649883	7649885	7649886	7649887
PVP		3.059 €	3.194 €	3.590 €	3.652 €	3.433 €	1.727 €	1.883 €	2.101 €	2.105 €
Forma de suministro		En un solo bullo								
Conexiones										
a. Ida	1"	1"	1"	1 1/4"	1"	1"	1"	1"	1 1/4"	1"
b. Retorno	1"	1"	1"	1 1/4"	1"	1"	1"	1"	1 1/4"	1"
c. Circulador	1"	1"	1"	1 1/4"	1"	1"	1"	1"	1 1/4"	1"
d. Desagüe	1/2"	1/2"	1/2"	1/4"	1/2"	1/2"	1/2"	1/2"	1/2"	1/2"
e. Entrada agua fría	3/4"	3/4"	3/4"	3/4"	3/4"	-	-	-	-	-
f. Consumo de ACS	3/4"	3/4"	3/4"	3/4"	3/4"	-	-	-	-	-
g. Válvula seguridad	1/2"	1/2"	1/2"	1/2"	1/2"	1/2"	1/2"	1/2"	1/2"	1/2"
Dimensiones (mm)										
A. Ancho		550	550	550	550	550	500	500	500	500
B. Alto		1.587	1.587	1.587	1.500	1.587	850	850	850	850
P. Profundidad		660	770	770	1.025	770	630	750	910	750
Øh. Salida humos		150	150	150	150	80 (*)	150	150	150	80 (*)
Øk. Entrada aire quemador		-	-	-	-	80 (*)	-	-	-	80 (*)

(1) Tª salida ACS: 40°C
Tª entrada agua red: 10°C
Tª entrada primario: 80°C

(*) Longitud máxima:
Conducto doble 80 mm = 2 x 8 m + codo 90°
La longitud equivalente codo 90° es de 0,6 m
1 m menos de aspiración, permite 0,5 m más de expulsión.

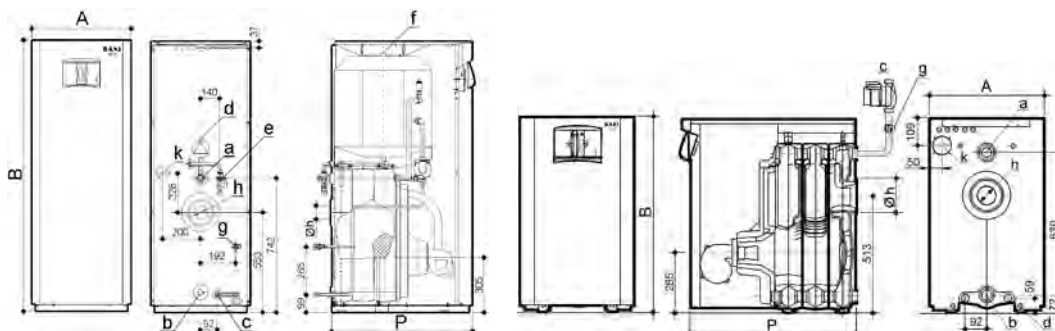

Lidia EM Plus



B
Calefacción

B/XXL
ACS

Fácil manejo: grupos térmicos de hierro fundido con cuadro de control analógico de fácil manejo.

Robustez, durabilidad y fiabilidad: la caldera integra un cuerpo de fundición, material de alta calidad que garantiza una muy extensa

vida útil del grupo térmico.

Los modelos 20, 30 y 50 GTA incluyen un acumulador de acero esmaltado con ánodo de magnesio.

Los modelos 30 y 50 GTA Inox incluyen un acumulador de acero inox, con posibilidad de incorporar protección catódica permanente.

Baja Temperatura: indicada para instalaciones de radiadores y de suelo radiante.

Circulador modulante conforme a la ErP: Se entrega el circulador de calefacción en su embalaje, y la válvula de seguridad. Con la versión GTA también se suministra el grupo de seguridad Flexbrane para el depósito, y el circulador del primario de ACS integrado y montado en la caldera.

	GTA					GT					
	20	30	NOVEDAD 30 Inox	50	NOVEDAD 50 Inox	20	30	40	50	60	
Potencia térmica nominal agua caliente	kW	20,0	29,0	29,0	48,0	48,0	-	-	-	-	-
Potencia térmica nominal Calefacción 80/60°C	kW	20,0	29,0	29,0	48,0	48,0	20,0	29,0	38,0	48,0	58,0
Rendimiento a potencia nominal 80/60°C	%	92,9	93,2	93,2	93,6	93,6	92,9	93,2	93,4	93,6	93,7
Rendimiento con carga parcial del 30% 50/30°C	%	97,2	97,0	97,0	96,7	96,7	97,2	97,0	96,8	96,7	96,6
Volumen acumulador	l	120	120	120	150	150	-	-	-	-	-
Producción ACS en 10 minutos ΔT=30°C	l	206	217	228	301	328	-	-	-	-	-
Producción continua (1)	l/h	570	630	730	880	1120	-	-	-	-	-
Dimensiones alto x ancho x profundo	mm	1587 x 550 x 660	1587 x 550 x 770	1587 x 550 x 770	1500 x 550 x 1025	1500 x 550 x 1025	850 x 500 x 630	850 x 500 x 750	850 x 500 x 910	850 x 500 x 1030	850 x 500 x 1170
Peso neto aproximado	kg	225	280	280	360	360	133	169	203	239	273
Clase de eficiencia en Calefacción		B	B	B	B	B	B	B	B	B	B
Clase de eficiencia en ACS/ Perfil demanda		B/XL	B/XL	B/XL	B/XXL	B/XXL	-	-	-	-	-
Referencia		7670520	7670521	7673435	7670522	7673436	7670515	7670516	7670517	7670518	7670519
PVP		3.111 €	3.246 €	3.641 €	3.725 €	4.437 €	1.727 €	1.873 €	2.101 €	2.373 €	2.695 €
Forma de suministro		En un solo bullo									
Conexiones											
a. Ida		1"	1"	1"	1 1/4"	1 1/4"	1"	1"	1 1/4"	1 1/4"	1 1/4"
b. Retorno		1"	1"	1"	1 1/4"	1 1/4"	1"	1"	1 1/4"	1 1/4"	1 1/4"
c. Circulador		1"	1"	1"	1 1/4"	1 1/4"	1"	1"	1 1/4"	1 1/4"	1 1/4"
d. Desagüe		1/2"	1/2"	1/2"	1/2"	1/2"	1/2"	1/2"	1/2"	1/2"	1/2"
e. Entrada agua fría		3/4"	3/4"	3/4"	3/4"	3/4"	-	-	-	-	-
f. Consumo de ACS		3/4"	3/4"	3/4"	3/4"	3/4"	-	-	-	-	-
g. Válvula seguridad		1/2"	1/2"	1/2"	1/2"	1/2"	1/2"	1/2"	1/2"	1/2"	1/2"
Dimensiones (mm)											
A. Ancho		550	550	550	550	550	500	500	500	500	500
B. Alto		1.587	1.587	1.587	1.500	1.500	850	850	850	850	850
P. Profundidad		660	770	770	1.025	1.025	630	750	910	1.030	1.170
Øh. Salida humos		150	150	150	150	150	150	150	150	150	150

(1) T³ salida ACS: 40°C
T² entrada agua red: 10°C
T³ entrada primario: 80°C

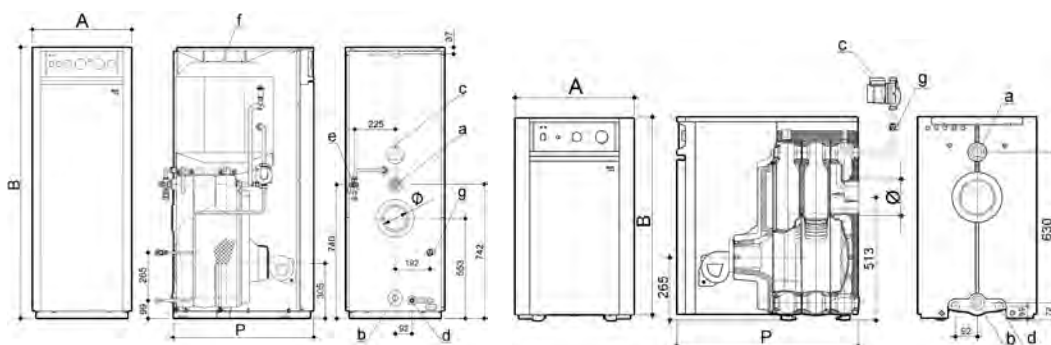

BAXI ofrece una verificación gratuita de la Puesta en Marcha de la caldera, realizada, a petición del usuario, por el Servicio Oficial de Asistencia Técnica BAXI.

Lidia Plus



Robustez, durabilidad y fiabilidad: caldera de hierro fundido con cuadro de control analógico de fácil manejo.

Baja Temperatura: indicada para instalaciones de radiadores y de suelo radiante.

	20	30	40	50	60
Potencia térmica nominal Calefacción 80/60°C	kW 20,0	29,0	38,0	48,0	58,0
Rendimiento a potencia nominal 80/60°C	% 92,9	93,2	93,4	93,6	93,7
Rendimiento con carga parcial del 30% 50/30°C	% 97,2	97,0	96,8	96,7	96,6
Dimensiones alto x ancho x profundo	mm 850 x 550 x 384	850 x 550 x 504	850 x 550 x 624	850 x 550 x 744	850 x 550 x 864
Peso neto aproximado	kg 119	155	189	225	259
Clase de eficiencia en Calefacción	B	B	B	B	B
Referencia	7649959	7649961	7649963	7649966	7649969
PVP	1.091 €	1.212 €	1.377 €	1.620 €	1.939 €
Forma de suministro	En tres bultos (cuerpo, envoltente y cuadro de control)				
Quemador recomendado	Crono 2-L	Crono 3-L	Crono 5-L	Crono 5-L	Crono 10-L
Referencia	143113202	143113203	143113204	143113204	143113205
PVP	550 €	553 €	718 €	718 €	758 €
Conexiones					
a. Ida	1"	1"	1 1/4"	1 1/4"	1 1/4"
b. Retorno	1"	1"	1 1/4"	1 1/4"	1 1/4"
c. Desagüe	1/2"	1/2"	1/2"	1/2"	1/2"
Dimensiones (mm)					
A. Profundidad	384	504	624	744	864
Ø. Salida humos	150	150	150	150	150

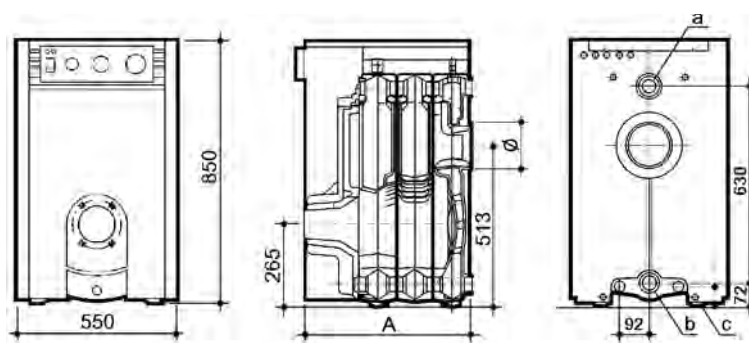

Gavina Plus

Fácil manejo: grupos térmicos de acero con cuadro de control analógico de fácil manejo.

Baja Temperatura: indicada para instalaciones de radiadores y de suelo radiante.

Reducido espacio de instalación: los grupos térmicos Gavina disponen de unas dimensiones muy reducidas, que permiten ser instaladas en locales pequeños.

Fácil de instalar: integran vaso de expansión, válvula de seguridad, grifo de llenado, termohidrómetro analógico, quemador y circulador de alta eficiencia.



	GTI		GTIF		GT		GTF		GTA	GTAF
	20	30	20	30	20	30	20	30	26	26
Potencia térmica nominal agua caliente kW	23,3	33,7	23,3	33,7	-	-	-	-	30,2	30,2
Potencia térmica nominal Calefacción 80/60°C kW	23,3	33,7	23,3	33,7	23,3	33,7	23,3	33,7	30,2	30,2
Rendimiento a potencia nominal 80/60°C %	95,0	94,9	95,0	94,9	95,0	94,9	95,0	94,9	95,0	95,0
Rendimiento con carga parcial del 30% 80/60°C %	98,0	97,7	98,0	97,7	98,0	97,7	98,0	97,7	97,7	97,7
Volumen acumulador l	-	-	-	-	-	-	-	-	120	120
Producción ACS ΔT=30°C l/min	11,1	16,1	11,1	16,1	-	-	-	-	-	-
Producción ACS en 10 minutos ΔT=30°C l	-	-	-	-	-	-	-	-	228	228
Dimensiones alto x ancho x profundo mm	850 x 450 x 600	850 x 450 x 600	850 x 450 x 600	850 x 450 x 600	850 x 450 x 600	850 x 450 x 600	850 x 450 x 600	850 x 450 x 600	1700 x 600 x 600	1700 x 600 x 600
Peso neto aproximado	126	135	122	131	122	131	122	131	208	220
Clase de eficiencia en Calefacción	B	B	B	B	B	B	B	B	B	B
Clase de eficiencia en ACS/Perfil demanda	B/XL	B/XL	B/XL	B/XL	-	-	-	-	B/XL	B/XL
Referencia	7652624	7652625	7652626	7652627	7652628	7652629	7652630	7652631	7652632	7652633
PVP	1.845 €	2.028 €	2.144 €	2.347 €	1.547 €	1.704 €	1.840 €	2.008 €	2.723 €	2.859 €

Forma de suministro En un solo bulto

Conexiones

a. Retorno	3/4"	3/4"	3/4"	3/4"	3/4"	3/4"	3/4"	3/4"	3/4"	3/4"
b. Ida	3/4"	3/4"	3/4"	3/4"	3/4"	3/4"	3/4"	3/4"	3/4"	3/4"
c. Entrada agua red	1/2"	1/2"	1/2"	1/2"	-	-	-	-	3/4"	3/4"
d. Salida de ACS	1/2"	1/2"	1/2"	1/2"	-	-	-	-	3/4"	3/4"
e. Desagüe	-	-	-	-	-	-	-	-	1/2"	1/2"

Dimensiones (mm)

A. Ancho	450	450	490	490	450	450	490	490	600	600
Øf. Salida humos	123	123	80 (*)	80 (*)	123	123	80 (*)	80 (*)	123	80 (*)
Øg. Entrada aire	-	-	80 (*)	80 (*)	-	-	80 (*)	80 (*)	-	80 (*)

(*) Longitud máxima: Conducto doble 80 mm = 2 x 7 m + codo 90°
La longitud equivalente codo 90° es de 0,6 m
1 m menos de aspiración, permite 0,5 m más de expulsión.

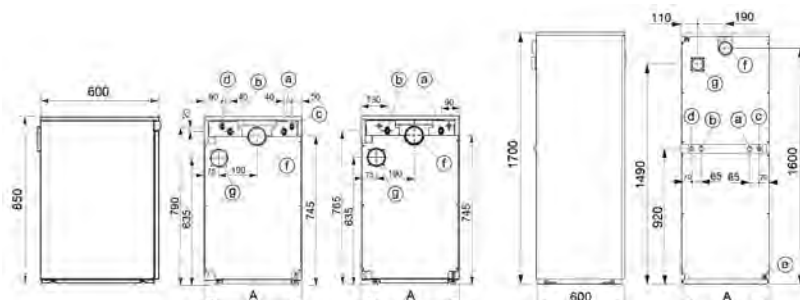

BAXI ofrece una verificación gratuita de la Puesta en Marcha de la caldera, realizada, a petición del usuario, por el Servicio Oficial de Asistencia Técnica BAXI.

Accesorios Grupos Térmicos de Gasóleo

Argenta Condens	Acumulador de 150 litros de acero inoxidable para instalar debajo de calderas Argenta GT 24 y 32 kW (Clase de eficiencia B)	Acumulador de 150 litros de acero inoxidable con protección catódica para instalar debajo de calderas Argenta GT 24 y 32 kW (Clase de eficiencia B)	Accesorios de conexión con V3V para acumulador Inox con caldera Argenta GT 24 y 32 kW	Kit para acumulador externo con válvula de 3 vías (sonda de ACS, válvula de 3 vías y conectores placa electrónica)	Kit para acumulador externo con segundo circulador (sonda de ACS y conectores placa electrónica)	
Referencia	7223607	7223761	7614827	7647631	7657411	
PVP	1.234 €	1.469 €	259 €	269 €	11,65 €	
Argenta Condens	Equipamiento hidráulico para calderas Argenta GT 40 y 50 kW (circulador, vaso de expansión 18 l, válvula de seguridad)	Control electrónico circuito con válvula mezcladora (hasta 2 circuitos)	Kit tester de ánodo para Argenta GTA	Kit protección catódica electrónica para Argenta GTA		
Referencia	7616272	7628144	7630937	7622082		
PVP	362 €	134 €	48,60 €	135 €		
Lidia Plus y Gavina Plus	Kit adaptación salida chimenea estanca a 80/125 mm para calderas Lidia (versión F)	Kit adaptación salida chimenea estanca a 80/125 mm para calderas Gavina (versión F)	Kit salida de humos 2x80 mm (terminales)	Indicador estado de ánodo de magnesio para acumuladores de calderas Lidia GTA	Kit protección catódica electrónica para Lidia 30 GTA Inox	Kit protección catódica electrónica para Lidia 50 GTA Inox
Referencia	147064104	190034158	190034059	148026000	7673437	7673439
PVP	125 €	125 €	64,30 €	19,40 €	385 €	404 €
Regulación Confort (Lidia Confort)	Termostato vía radio RA 200	Termostato vía hilos TA 200	Sonda exterior SE-10	Módulo repetidor MR 200	Módulo de conexión MC 200	
Clasificación ErP	IV	IV	VII (Conjuntamente con TA o RA 200)	-	-	
Contribución a la eficiencia según ErP	2%	2%	3,5%	-	-	
Referencia	195180012	195180011	195120001	195190013	195190014	
PVP	185 €	114 €	29,40 €	106 €	54 €	
Regulación Confort (Lidia Confort)	Kit conexión caldera-acumulador KA-210	Mando a distancia MD 200	Sonda de ida SI-10	Módulo de conexión MC 210	Mando de control GTI/GTA	
Referencia	147067095	195190012	195120002	195190020	147057273	
PVP	58 €	54 €	14,70 €	86 €	51 €	

CALDERAS DE PELLETS	Caldera CBP Matic	100
	Estufa CBP Compact	101
ESTUFAS DE PELLETS	Estufas de agua Alae y Coral	102
	Estufas de aire Elba y Nerta	103
	Envolventes para estufas	104
CALDERAS DE LEÑA	Calderas de policombustible P30	105
INSERTABLES DE LEÑA	Insertables de agua Serbal, Albizia y Musa	106
	Insertables de aire Idesia, Arizonia y Ceiba	107

Caldera CBP Matic

Muy reducido nivel de mantenimiento: la caldera incorpora un sistema de limpieza automático de turbuladores y del quemador, además integra un depósito de cenizas de gran volumen.

Fácil instalación: la caldera incorpora todos los elementos hidráulicos necesarios en la instalación (vaso de expansión, circulador de alta eficiencia, válvula de seguridad y válvula mezcladora).

Depósito de pellets integrado: la caldera incluye un depósito de pellets de 45 kg, no siendo necesario incluir en la instalación otro adicional. Existe como accesorio un depósito de pellets de 200 kg que se puede instalar a ambos lados de la caldera.

Alto rendimiento: la caldera ha sido homologada por el TÜV consiguiendo el máximo nivel de rendimiento (clase 5).



	18	24		
Potencia térmica nominal	kW 18,7	24,0		
Potencia térmica reducida	kW 9,7	12,5		
Rendimiento a potencia nominal	% 90,0	90,2		
Rendimiento a potencia reducida	% 90,2	90,3		
Potencia eléctrica nominal	W 150	150		
Potencia eléctrica en el encendido	W 450	450		
Tensión de alimentación	V 230	230		
Clase de eficiencia en calefacción	A+	A+		
Anchura silo 200 kg (accesorio)	mm 539	539		
Peso	kg 350	350		
Referencia	7222615	7222616		
PVP	3.970 €	4.120 €		
Accesorios	Depósito de pellets de 200 kg	Regulador de tiro Chimenea Ø 150 mm	Termómetro de humos	(*) Kit conexión termostato de ambiente
Referencia	7222618	190014021	190014022	7502732
PVP	790 €	93 €	15 €	69 €

(*) Se recomienda utilizar el termostato de ambiente TM-1.

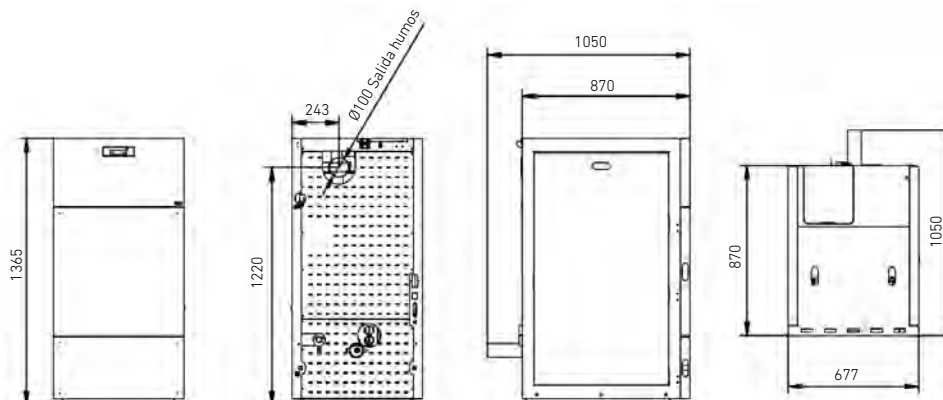

Puesta en marcha (opcional): 150€

La puesta en marcha (PEM) de estas calderas sólo se efectuará a petición del cliente. Los precios que se citan son para poblaciones con servicio de post-venta. Para otras poblaciones, se repercutirá el coste del desplazamiento.

Estufa CBP Compact

Dimensiones reducidas: permite ser instalada en locales de reducidas dimensiones.

Apta para locales no habitables: la estufa CBP Compact está altamente aislada para que el calor producido se transmita principalmente al agua, con lo que las pérdidas al ambiente son muy pequeñas.

Fácil instalación: la estufa incorpora todos los elementos hidráulicos necesarios en la instalación (vaso de expansión, circulador y válvula de seguridad).

Elevada autonomía de uso: la estufa incluye un depósito de pellets de 60 kg.

Sistema anticondensados: el sistema de gestión electrónica anticondensación permite gestionar de forma eficaz la bomba de circulación con el fin de evitar problemas de condensación.



	17	23	
Potencia térmica máxima (agua/aire) kW	18,1 / 1,1	23,8 / 2,0	
Potencia térmica reducida (agua/aire) kW	7,3 / 0,7	9,3 / 0,9	
Rendimiento a potencia nominal %	88,0	88,0	
Rendimiento a potencia reducida %	92,0	92,0	
Potencia eléctrica nominal W	134	134	
Potencia eléctrica en el encendido W	434	434	
Tensión de alimentación V	230	230	
Peso kg	225	225	
Referencia	7222619	7222620	
PVP	3.150 €	3.300 €	
Accesorios	Regulador de tiro Chimenea Ø 150 mm	Termómetro de humos	(*) Kit conexión termostato de ambiente
Referencia	190014021	190014022	7502732
PVP	93 €	15 €	69 €

(*) Se recomienda utilizar el termostato de ambiente TM-1.

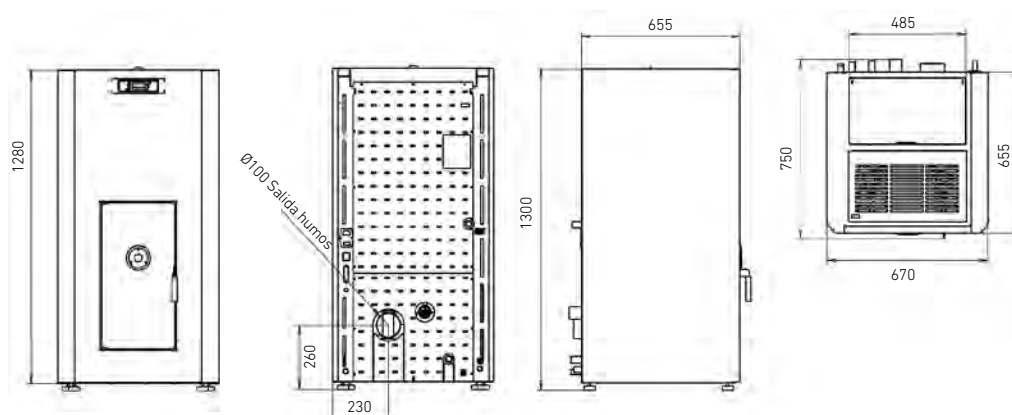

Puesta en marcha (opcional): 150€

La puesta en marcha (PEM) de estas estufas sólo se efectuará a petición del cliente. Los precios que se citan son para poblaciones con servicio de post-venta. Para otras poblaciones, se repercutirá el coste del desplazamiento.

Estufas de agua Alae y Coral

Múltiples soluciones para diferentes tipos de decoración:

hasta 6 estéticas diferentes a seleccionar.

Fácil instalación: las estufas incorporan todos los elementos hidráulicos necesarios en la instalación (vaso de expansión, circulador y válvula de seguridad).

Elevada autonomía de uso:

las estufas incluyen un depósito de pellets de 30 kg en el caso del modelo Alae y de 45 kg en el caso del modelo Coral.

Sistema anticondensados:

el sistema de gestión electrónica anticondensación permite gestionar de forma eficaz la bomba de circulación con el fin de evitar problemas de condensación.



	Alae			Coral		
Potencia térmica máxima (agua/aire) kW	15,1 / 1,9			20,4 / 2,6		
Potencia térmica reducida (agua/aire) kW	6,0 / 0,9			8,9 / 1,5		
Rendimiento a potencia máxima %	91,0			90,0		
Rendimiento a potencia reducida %	94,0			92,0		
Potencia eléctrica nominal W	134			134		
Potencia eléctrica en el encendido W	434			434		
Tensión de alimentación V	230			230		
Peso kg	180			212		
Dimensiones (Alto x Ancho x Profundo) mm	1170 x 630 x 580			1220 x 700 x 660		
Estufa sin envolvente						
Referencia	7503419			7503418		
PVP	3.050 €			3.310 €		
Envolvente Classic						
	Blanco	Negro	Burdeos	Blanco	Negro	Burdeos
Referencia	7503425	7503719	7503424	7503422	7503718	7503423
PVP	190 €	190 €	190 €	200 €	200 €	200 €
Envolvente Color						
	Azul	Verde	Amarillo	Azul	Verde	Amarillo
Referencia	7223404	7223405	7223406	7223399	7223400	7223401
PVP	190 €	190 €	190 €	200 €	200 €	200 €
Kit conexión termostato de ambiente	Opcional para estufas agua					
Referencia (*)	7502732					
PVP	69 €					

(*) Se recomienda utilizar el termostato de ambiente TM-1.

Puesta en marcha (opcional): 40€

La puesta en marcha (PEM) de estas estufas sólo se efectuará a petición del cliente. Los precios que se citan son para poblaciones con servicio de post-venta. Para otras poblaciones, se repercutirá el coste del desplazamiento.

Estufas de aire Elba y Nerta

Múltiples soluciones para diferentes tipos de decoración:

hasta 8 estéticas diferentes a seleccionar.

Elevada autonomía de uso:

las estufas incluyen un depósito de pellets de 20 kg en el caso del modelo Nerta y de 15 kg en el caso del modelo Elba.

Rápido calentamiento de la estancia:

las estufas disponen de un ventilador tangencial que impulsa el calor a la estancia para calentarla rápidamente, se pueden seleccionar 5 velocidades.



		Elba	Nerta
Potencia máxima	kW	7,5	9,6
Potencia reducida	kW	4,2	5,2
Rendimiento a potencia máxima	%	82,8	88,0
Rendimiento a potencia reducida	%	84,0	90,0
Potencia eléctrica nominal	W	122	122
Potencia eléctrica en el encendido	W	378	378
Tensión de alimentación	V	230	230
Peso	kg	98	118
Dimensiones (Alto x Ancho x Profundo)	mm	950 x 520 x 470	1130 x 525 x 445

Estufa sin envolvente

Referencia	7503421	7503420
PVP	1.620 €	1.910 €

Envolvente Classic

	Blanco	Negro	Burdeos	Blanco	Negro	Burdeos
Referencia	7503429	7503721	7503428	7503426	7503720	7503427
PVP	135 €	135 €	135 €	150 €	150 €	150 €

Envolvente Color

	Azul	Verde	Amarillo	Azul	Verde	Amarillo
Referencia	7223414	7223415	7223416	7223409	7223410	7223411
PVP	135 €	135 €	135 €	150 €	150 €	150 €

Envolvente Vintage

	Piedra	Madera	Piedra	Madera
Referencia	7223417	7223418	7223412	7223413
PVP	315 €	150 €	340 €	170 €

Puesta en marcha (opcional): 40€

La puesta en marcha (PEM) de estas estufas sólo se efectuará a petición del cliente. Los precios que se citan son para poblaciones con servicio de post-venta. Para otras poblaciones, se repercutirá el coste del desplazamiento.

Envolventes para estufas

Modelos Classic



Modelos Vintage



Modelos Color



Calderas de policombustible P30

Versatilidad a nivel de combustibles: las calderas de policombustible P30, permiten el uso tanto con combustibles sólidos (carbón o leña) como con gasóleo.

Robustez y durabilidad: las calderas están fabricadas en hierro fundido con parrillas refrigeradas probadas hasta 8 bar.

Fácil limpieza: acceso desde la puerta delantera de carga al circuito de humos. Además la caja de humos dispone de un registro de limpieza.



	4	5	6	7	8	9
Número de elementos	4	5	6	7	8	9
Potencia térmica nominal combustible sólido (2) kW	14,9	19,3	23,3	27,9	32,6	37,2
Rendimiento combustión combustible sólido (2) %	80,4	80,3	80,2	80,1	80,0	80,0
Potencia térmica nominal combustible gasóleo kW	23,3	29,1	34,9	40,7	46,5	52,3
Rendimiento combustión combustible gasóleo %	89,4	89,3	89,2	89,1	89,0	89,9
Tensión de alimentación v	230	230	230	230	230	230
Clase de eficiencia en calefacción (1)	C	C	C	C	C	C
Peso kg	163	196	228	262	292	326
Cota A mm	414	519	624	729	834	939
Referencia	140300450	140300550	140300650	140300750	140300850	140300950
PVP	1.389 €	1.688 €	1.921 €	2.169 €	2.466 €	2.764 €

Equipo de transformación para gasóleo (3)

(Incluye puerta quemador, pantalla de humos, cuadro de mandos y microrruptor)

Referencia **146074000**

PVP **444 €**

Regulador de temperatura 3/4"

(Incluido en todas las calderas P30)

Referencia **186908400**

PVP **34,40 €**

Equipo antiembalamiento

AE1

Referencia **146074003**

PVP **415 €**

(1) Clase de eficiencia con biomasa leñosa

(2) Potencia obtenida con carbón:
 • Granulometría: 20-60 mm
 • PCI: 7.000 kcal/kg

(3) Consultar tabla de acoplamiento en Quemadores y Calderas

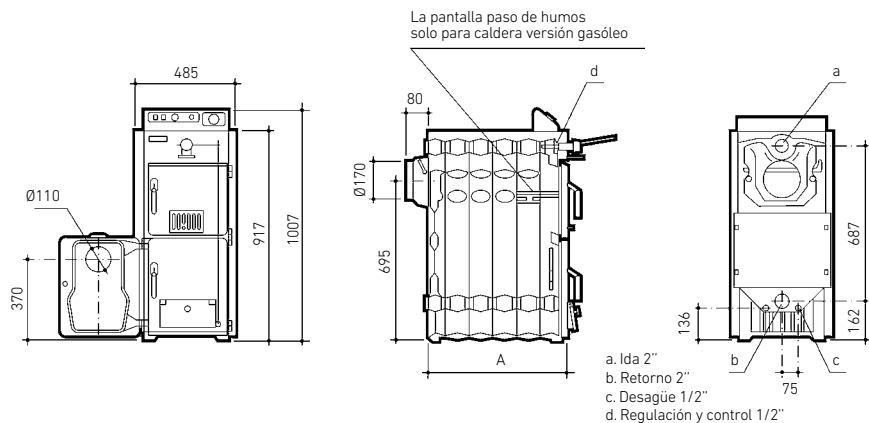

Insertables de agua Serbal, Albizia y Musa

Eficiencia y confort: si ya se dispone de una chimenea o se quiere tener una y al mismo tiempo calentar toda la casa, la mejor solución es un insertable con intercambiador de agua, que hace que el calor circule por las unidades de radiador, consiguiendo así un confort total en toda la vivienda.



		Serbal	Albizia	Musa
Potencia nominal global	kW	30,0	30,0	29,0
Potencia nominal de agua	kW	16,5	21,0	20,5
Potencia nominal de aire	kW	13,5	7,0	8,5
Rendimiento	%	80,0	70,0	71,0
Tensión de alimentación	V	230	230	230
Peso	kg	192	230	200
Volumen de agua	l	45	40	30
Presión máxima	bar	3	3	3
		Sin aro embellecedor	Con aro embellecedor	
Referencia		190710001	190710004	190710000
PVP		2.008 €	2.297 €	1.310 €
				190710003
				1.449 €
Accesorio		Válvula de regulación termostática (instalación obligatoria en todos los modelos)		
Referencia		186908400		
PVP		34,40 €		

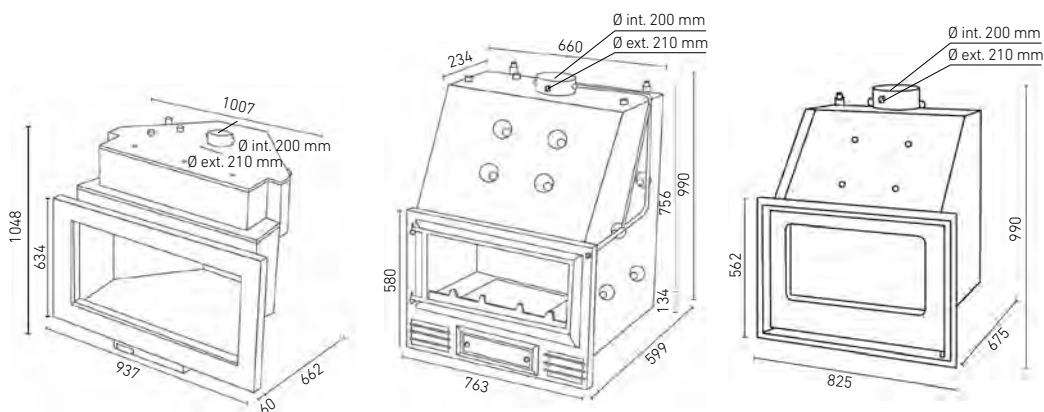

Insertables de aire Idesia, Arizonia y Ceiba

Diseño y eficiencia: los insertables son la solución perfecta para aquellos usuarios que buscan un sistema de chimenea que aúne diseño y un alto rendimiento. Todos los modelos disponen de aberturas superiores para distribuir el calor a otras estancias. Los modelos Arizonia y Ceiba disponen de un ventilador centrífugo para calentar la estancia donde están instalados de manera rápida.

Elegancia para el hogar: Los modelos Idesia cuentan con una puerta del tipo guillotina, que mejora la estética de la estancia donde se ubica.



		Idesia 850		Idesia 1100		Arizonia		Ceiba
Potencia de uso	kW	13,7 - 25,4		13,7 - 25,4		6,7 - 12,4		9,5 - 17,6
Potencia nominal	kW	19,5		19,5		9,5		13,5
Rendimiento	%	77,0		77,0		74,0		79,0
Peso	kg	300		330		94		107
		Sin aro embellecedor	Con aro embellecedor	Sin aro embellecedor	Con aro embellecedor	Sin aro embellecedor	Con aro embellecedor	
Referencia		190720000	190720007	190720002	190720008	190720005	190720009	190720004
PVP		2.745 €	3.015 €	3.648 €	3.929 €	1.083 €	1.186 €	987 €

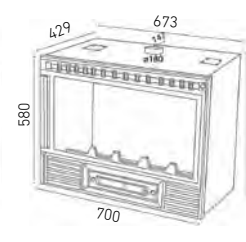
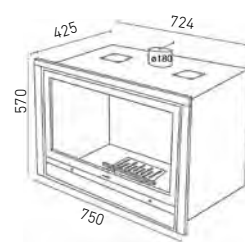
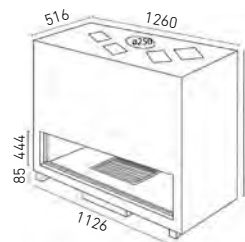
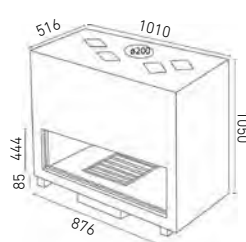

CALDERAS DE PIE DE CONDENSACIÓN	EuroCondens SGB	110
	Power HT Plus	114
	Mód. telegestión Web Server	117
CALDERAS MURALES DE CONDENSACIÓN	EcoTherm Plus WGB	118
	Bios Plus	122
CALDERAS DE CONDENSACIÓN PARA EXTERIOR	GMB Plus	126
ACCESORIOS DE EVACUACIÓN CALDERAS DE CONDENSACIÓN		128
CALDERAS Y GRUPOS TÉRMICOS DE BAJA TEMPERATURA A GAS Y GASÓLEO	CPA-BTH	130
	CPA-BT	134
	NHF	138
BOMBA DE CALOR DE GAS	BC Absorgas	141
EQUIPOS DE MICROCOGENERACIÓN	Dachs	142
QUEMADORES	Quemadores de gasóleo Crono y Tecno	144
	Quemadores de gas Crono y Tecno	146
	Accesorios quemadores	148
	Tabla acoplamiento quemadores y calderas	149



EuroCondens SGB

Dimensiones compactas

para facilitar la reposición en instalaciones existentes: ancho inferior a 77 cm. en toda la gama.

Regulación Multilevel Plus

con posibilidad de telegestión mediante WebServer. Gestión de hasta 15 calderas en cascada mediante la regulación base.

Diseño robusto y moderno:

cuerpo caldera formado por elementos de fundición Aluminio-Silicio y quemador de premezcla con encendido electrónico.

La mejor solución para la ErP:

Esta completa gama de calderas es la solución más rentable y eficiente para el cumplimiento de la normativa ErP, a la vez que proporcionan el máximo ahorro energético en las instalaciones de media y gran potencia.



	SGB 125	SGB 170	SGB 215	SGB 260	SGB 300
Potencia útil 80/60 °C	kW 121,6	165,8	210,1	254,5	294,3
Potencia útil 50/30 °C	kW 133,1	181,3	229,6	278,1	322,1
Rendimiento útil (1) con carga 100% %	106,5	106,6	106,8	107,0	107,1
Rendimiento útil (1) con carga 30% %	106,6	106,7	106,9	107,0	107,1
Rendimiento útil (2) con carga 100% %	97,3	97,5	97,7	97,9	98,0
Peso neto aproximado	kg 205	240	285	314	344
Longitud máx. evacuación (3)	m 60	50	60	60	60
Capacidad agua	l 29	34	38	45	53
Presión máxima de trabajo	bar 6	6	6	6	6
Tipo de gas (4)	GN/GP	GN/GP	GN/GP	GN/GP	GN/GP
Conexión gas	" 1"	1 1/2"	1 1/2"	1 1/2"	1 1/2"
Presión de suministro del GN	mínimo 18 mbar - máximo 25 mbar				
Conexiones Ida y Retorno IC-RC	DN 65	DN 65	DN 65	DN 65	DN 65
Conexión Salida humos A	mm 160	160	200	200	200
Conexión entrada aire F	mm 110	110	125	125	125
B	mm 1.008	1.008	1.171	1.264	1.357
C	mm 301	301	351	351	351
D	mm 401	401	514	607	700
G	mm 687	687	851	944	1.037
E	mm 134	134	163	163	163
Referencia	222995027	222995028	222995029	222995030	222995031
PVP	8.278 €	9.299 €	11.739 €	12.954 €	14.577 €

Forma de suministro

En un solo bulto, completamente montadas y prerreguladas de fábrica. Incluye sonda exterior.

Funciones de la regulación Multilevel (incluida de serie)

Mediante 3 salidas (230V) programables, permite la gestión de 1 circuito de ACS y/o circuitos directos de calefacción/bomba recirculación (uno por cada salida). Permite también la configuración de señales de alarma (mediante las salidas programables no ocupadas o por módulos EWM adicionales), entradas de sonda, señales ON/OFF y Paro/Marcha, todas programables y entrada 0-10V. Incluye función antilegionela, recirculación y tres programas horarios. Permite la ampliación de funciones mediante un máximo de 3 módulos EWM interiores (señales de alarma, circuitos directos, circuitos con válvula mezcladora, etc.) y de hasta la gestión de 15 dispositivos de control externos (que equivalen a unos 30 circuitos de calefacción adicionales).

(1) Temp. ida/retorno de 50/30°C. Temp. media = 40°C

(2) Temp. ida/retorno de 80/60°C. Temp. media = 70°C

(3) Para funcionamiento estanco o con toma de aire de la sala, respetando el diámetro de salida de humos A indicado en la tabla superior

(4) Se suministran preparadas para gas natural. La transformación de gas natural a gas propano, para los modelos que admiten ambos combustibles, está incluida en la puesta en marcha opcional.

Disponible Grupo de seguridad, compuesto de purgador automático, manómetro y válvula de seguridad 3 bar.
SGB 125 - 170: Referencia 141047010 y PVP 95€
SGB 215 a 300: Referencia 141047011 y PVP 145€

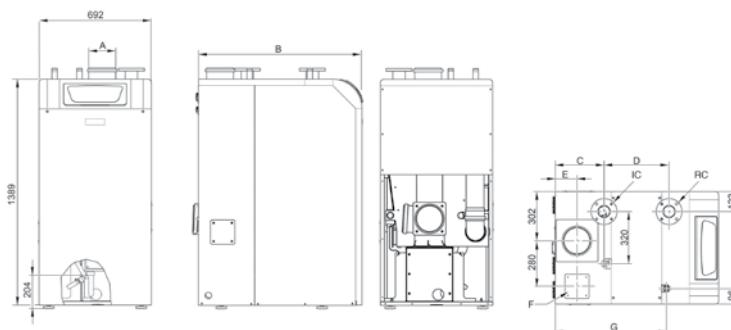

Puesta en marcha (opcional): 155€

La puesta en marcha (PEM) de estas calderas sólo se efectuará a petición del cliente. Los precios que se citan son para poblaciones con servicio de post-venta. Para otras poblaciones, se repercutirá el coste del desplazamiento. El precio que se cita es para la PEM de calderas individuales. Se aplicará el 50% del valor de la PEM a partir de la segunda caldera y por cada caldera adicional, en instalaciones de dos o más EuroCondens conectadas para funcionamiento en cascada, actuando como generador único desde una regulación común (es necesario un módulo BM en cada caldera, para configurar la cascada).

Ratio de modulación 1:6 para un funcionamiento más eficiente, fiable y silencioso (ratio 1:5 en modelos SGB 400-610).

Versatilidad de conexiones en la salida de humos: superior o posterior. Conexión de la entrada de aire: superior, posterior o lateral.

Amplia gama de accesorios hidráulicos, de regulación y de evacuación. Ver capítulo "Termostatos y Regulación". Ver también el apartado "Regulación Multilevel" en este mismo capítulo.

Bajas emisiones contaminantes:
 < 35 mg/kWh en NOx (Clase 5)
 y < 15 mg/kWh en CO.



SGB 400	SGB 470	SGB 540	SGB 610
393,8	459,0	526,9	595,7
426,0	496,6	570,3	644,8
106,5	105,7	105,6	105,7
106,6	105,9	105,7	105,8
98,0	97,7	97,6	97,7
540	598	636	674
50	50	50	50
73	84	97	106
6	6	6	6
GN	GN	GN	GN
2"	2"	2"	2"
mínimo 17 mbar - máximo 25 mbar			
DN 80	DN 80	DN 80	DN 80
250	250	250	250
160	160	160	160
798	1.009	1.009	1.009
442	540	540	540
1.882	2.192	2.192	2.192
642	642	642	642
709	1.018	1.018	1.018
222995032	222995033	222995034	222995035
20.414 €	22.468 €	24.295 €	25.908 €

En un solo bulto, completamente montadas y prerreguladas de fábrica. Incluye sonda exterior.

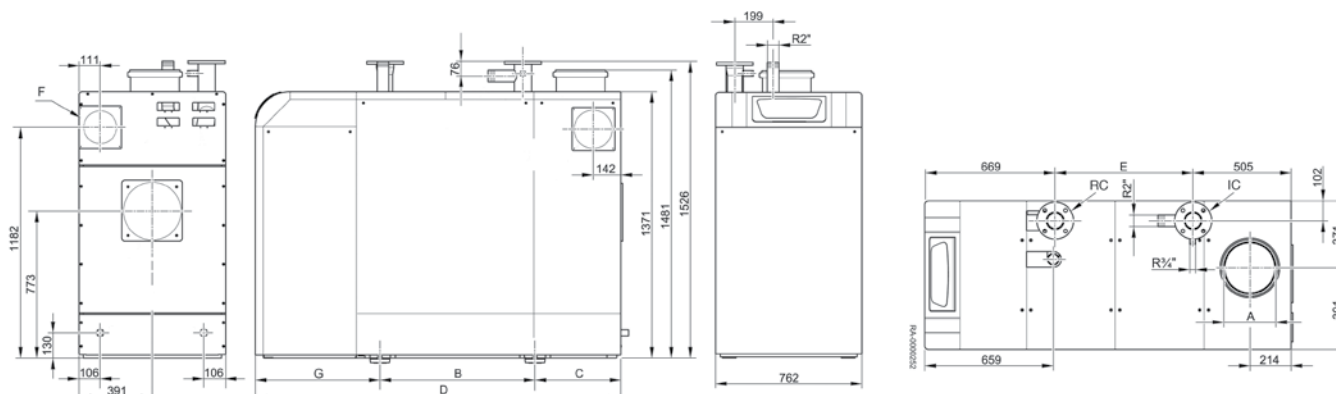



Conjuntos Modulares EuroCondens SGB

Homologado como un único generador, según la Directiva 2009/142/CE relativa a los aparatos de gas, lo que permite evacuar mediante una única chimenea.



Incluyen kit colector de humos para evacuación a una chimenea común. Posibilidad de conexión superior o posterior mediante codos de 90°.

Disponibilidad de kits hidráulicos como accesorios para facilitar la instalación, que incluyen colectores ida y retorno, válvulas de corte y antirretorno y circuladores Quantum ECO acorde a ErP.

El mejor conjunto modular para grandes instalaciones:

Una combinación integral perfecta para las Soluciones Comerciales de mayor demanda calorífica, facilitando su instalación en el mínimo espacio y con las máximas prestaciones de un conjunto funcionando y gestionado como generador único.

		SGB 2x215	SGB 2x260	SGB 2x300
Potencia útil 80/60 °C	kW	420,2	509,0	588,0
Potencia útil 50/30 °C	kW	459,2	556,2	642,6
Rendimiento útil (1) con carga 100%	%	106,8	107,0	107,1
Rendimiento útil (1) con carga 30%	%	106,9	107,0	107,1
Rendimiento útil (2) con carga 100%	%	97,7	97,9	98,0
Peso neto aproximado	kg	570	628	688
Diámetro chimenea común	mm	200 / 250	250	250 / 300
Long. máx. evacuación chimenea	m	20 / 60	50	50 / 60
Capacidad agua	l	76	90	106
Presión máxima de trabajo	bar	6	6	6
Tipo de gas (4)		GN/GP	GN/GP	GN/GP
Referencia		222995036	222995037	222995038
PVP		23.645 €	26.002 €	29.150 €
Forma de suministro		En tres bultos. Incluye sonda exterior, colector de humos, 2 módulos BM y 2 sondas para montaje en vaina.		
Kit hidráulico KB para 2xSGB (opcional)		KB 1	KB 2	KB 2
Referencia		222927371	222927372	222927372
PVP		4.849 €	5.709 €	5.709 €
Circuladores incluidos		Quantum ECO 40	Quantum ECO 50 M	Quantum ECO 50 M
Colector de humos BK para 2xSGB (incluido en todos los Conjuntos Modulares SGB)		BK 250/2 ⁽³⁾	BK 250/2 ⁽³⁾	BK 250/2 ⁽³⁾
Referencia		141047015	141047015	141047015
PVP		730 €	730 €	730 €

(1) Temp. ida/retorno de 50/30°C. Temp. media = 40°C

(2) Temp. ida/retorno de 80/60°C. Temp. media = 70°C

(3) Disponible BK 250/1 para 2xSGB 125-170, referencia 141047014 y PVP 710 €.

(4) Se suministran preparadas para gas natural. La transformación de gas natural a gas propano, para los modelos que admiten ambos combustibles, está incluida en la puesta en marcha opcional.

Puesta en marcha (opcional): 155€

La puesta en marcha (PEM) de estas calderas sólo se efectuará a petición del cliente. Los precios que se citan son para poblaciones con servicio de post-venta. Para otras poblaciones, se repercutirá el coste del desplazamiento. El precio que se cita es para la PEM de calderas individuales. Se aplicará el 50% del valor de la PEM a partir de la segunda caldera y por cada caldera adicional, en instalaciones de dos o más EuroCondens conectadas para funcionamiento en cascada, actuando como generador único desde una regulación común (es necesario un módulo BM en cada caldera, para configurar la cascada).

Calderas EuroCondens SGB en cascada para ACS, un circuito de calefacción directo y un circuito con válvula mezcladora.

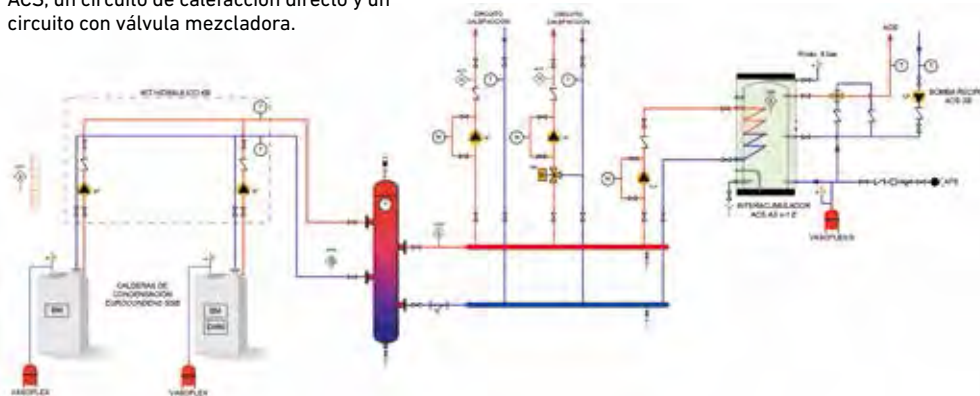

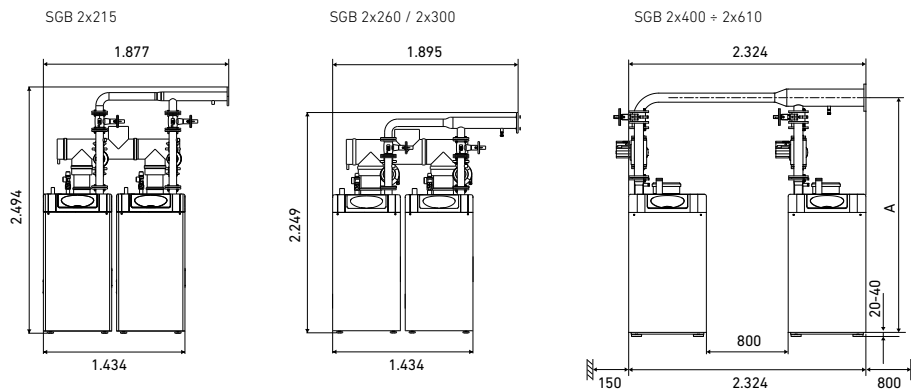

	KB3	KB4
A	mm 2.375	2.176
Anchura total *	mm 3.274	3.274

(*) Anchura total necesaria para poder hacer las tareas de mantenimiento.
 NOTA: los kits hidráulicos pueden montarse con la conexión hacia la izquierda/derecha.

SGB 2x400	SGB 2x470	SGB 2x540	SGB 2x610
787,6	918,0	1.053,8	1.191,4
852,0	993,2	1.140,6	1.289,6
106,5	105,7	105,6	105,7
106,6	105,9	105,7	105,8
98,0	97,7	97,6	97,7
1.080	1.196	1.272	1.348
250 / 300	250 / 300	300 / 350	300 / 350
30 / 40	17 / 40	30 / 35	30 / 35
146	168	194	212
6	6	6	6
GN	GN	GN	GN
222995039	222995040	222995041	222995042
41.338 €	45.322 €	48.867 €	51.996 €
En tres bultos. Incluye sonda exterior, colector de humos, 2 módulos BM y 2 sondas para montaje en vaina.			
KB 3	KB 3	KB 3	KB 4
222927373	222927373	222927373	222927374
6.969 €	6.969 €	6.969 €	7.383 €
Quantum ECO 65 H	Quantum ECO 65 H	Quantum ECO 65 H	Quantum ECO 80
BK 350	BK 350	BK 350	BK 350
141047029	141047029	141047029	141047029
1.600 €	1.600 €	1.600 €	1.600 €

Calderas EuroCondens SGB en cascada para ACS y varios circuitos de calefacción con válvula mezcladora.

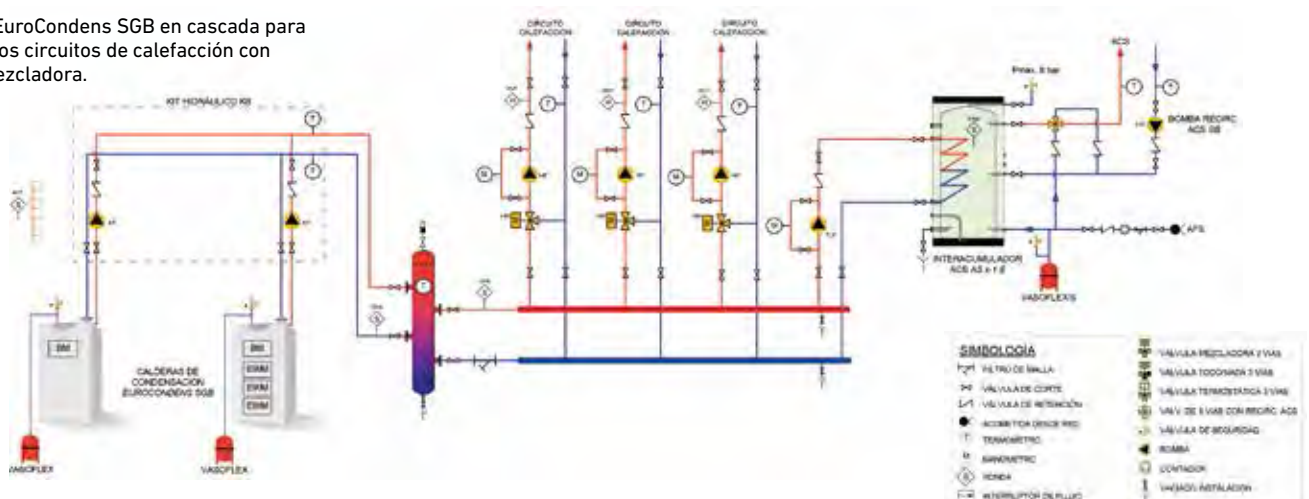



Power HT Plus

Diseño robusto: intercambiador de calor monotérmico de acero inoxidable y quemador de premezcla con encendido electrónico.

Bajas emisiones contaminantes: < 35 mg/kWh en NOx (Clase 5) y < 10 mg/kWh en CO.

Ratio de modulación 1:9 para un funcionamiento más eficiente, fiable y silencioso.

Amplia gama de accesorios de regulación: para gestión de calderas en cascada o instalaciones de alta o baja temperatura. Ver capítulo "Termostatos y Regulación".

		50 F	70 F	90 F	110 F
Potencia útil 80/60°C	kW	45,0	65,0	85,0	102,0
Potencia útil 50/30°C	kW	48,6	70,0	91,8	110,2
Clase de eficiencia en calefacción		A	A	A	A
Rendimiento útil (1) con carga 100%	%	105,0%	105,0%	105,5%	105,1%
Rendimiento útil (1) con carga 30%	%	108,4%	108,1%	108,2%	108,1%
Rendimiento útil (2) con carga 100%	%	97,4%	97,2%	97,3%	97,2%
Peso neto aproximado	kg	60	70	104	109
Ø conducto concéntrico evacuación humos	mm	80/125	80/125	110/160	110/160
Longitud máx. conducto concéntrico	m	10	10	10	10
Ø conducto doble evacuación humos	mm	80	80	110	110
Longitud máx. conducto doble (3)	m	60	30	27	27
Ø conducto individual evacuación humos (tiro forzado)	mm	80 - 110	80 - 110	110 - 125	110 - 125
Longitud máx. conducto individual (4)	m	20 - 56	8 - 56	38 - 56	28 - 56
Capacidad agua	l	4	6	9	10
Presión máxima de trabajo	bar	4	4	4	4
Tipo de gas (5)		GN/GP	GN/GP	GN/GP	GN/GP
Consumo máximo de GN (G20)	m³/h	4,90	7,07	9,25	11,10
Conexión gas C	"	3/4"	3/4"	1"	1"
Conexiones Ida y Retorno B-A	"	1"	1"	1 1/2"	1 1/2"
Conexión condensados D		DN 18	DN 18	DN 18	DN 18
Referencias GN / GP (6)		7612422 / 7678378	7612423 / 7678379	7612424 / 7678380	7612426 / 7678381
PVP		3.334 €	3.998 €	4.711 €	5.085 €
Forma de suministro		En un solo bulto	En un solo bulto	En un solo bulto	En un solo bulto

Funciones de la Regulación (incluida de serie)

Mediante 3 salidas (230V), permite la gestión de 1 circuito de ACS y/o circuitos directos de calefacción/bomba recirculación (uno por cada salida). Permite también la configuración de señales de alarma (mediante una salidas programable no ocupada o por módulos de aplicación programables), entradas de sonda, señales ON/OFF y Paro/Marcha, todas programables. Incluye función antilegionela, recirculación y tres programas horarios. Permite la aplicación de funciones mediante un máximo de 2 módulos de ampliación interiores (señales de alarma, circuitos directos, circuitos con válvula mezcladora, etc.) y de hasta la gestión de 15 dispositivos de control externos (corresponderían a unos 30 circuitos de calefacción adicionales).

(1) Temperatura ida/retorno de 50/30°C.
Temp. media = 40°C

(2) Temperatura ida/retorno de 80/60°C.
Temp. media = 70°C

(3) El conducto de aspiración debe ser como máximo de 15 metros para la Power HT Plus 50 F y 70 F, y de 7 metros para la Power HT Plus 90 F y 110 F

(4) La longitud horizontal no debe superar 2 metros + 2 codos

(5) Las calderas versión propano se reciben con el kit de transformación de GN a GP en un bulto aparte. Esta transformación de gas estará incluida en el precio de la PEM de la caldera, si también se ha solicitado.

(6) Se suministra sin kit de evacuación. Ver accesorios de evacuación para calderas de condensación.

Longitudes máximas en conducto de humos individual y en conductos dobles

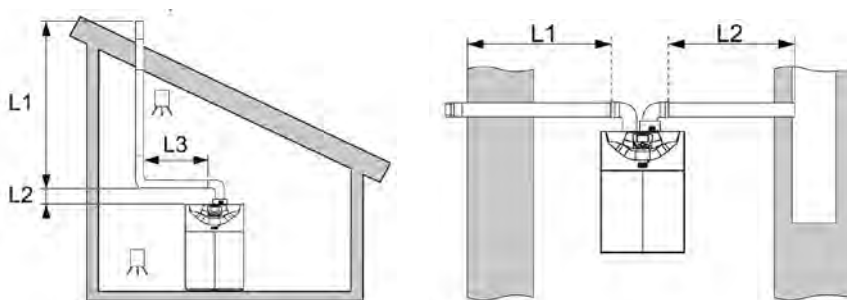

Puesta en marcha (opcional): 140€

La puesta en marcha (PEM) de estas calderas solo se efectuará a petición del cliente. Los precios que se citan son para poblaciones con servicio de post-venta. Para otras poblaciones, se repercutirá el coste del desplazamiento. El precio que se cita es para la PEM de calderas individuales. Se aplicará el 50% del valor de la PEM a partir de la segunda caldera y por cada caldera adicional, en instalaciones de dos o más Power HT Plus conectadas para funcionamiento en cascada, actuando como generador único desde una regulación común (es necesario un módulo BM en cada caldera, para configurar la cascada).

Configuración	Longitudes (m)	Power HT Plus 50F		Power HT Plus 70F		Power HT Plus 90F		Power HT Plus 110F	
Conducto de humos individual tipo B23p	L3<2m + 2 codos	Ø80	Ø110	Ø80	Ø110	Ø110	Ø125	Ø110	Ø125
	(L1 + L2) rígido	20	56	8	56	38	56	28	56
Conductos dobles tipo C53		L1<15m y L1+L2<60 m (Ø 80)		L1<15m y L1+L2<30 m (Ø 80)		L1<7m y L1+L2<27 m (Ø 110)		L1<7m y L1+L2<27 m (Ø 110)	

Accesorios hidráulicos Power HT Plus

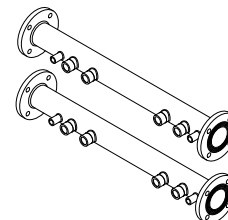
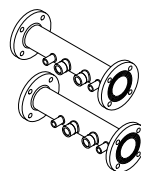

Kit hidráulico individual
(para instalación individual)

Para 50 F y 70 F	
Referencia	7607401
PVP	990 €

Para 90 F y 110 F	
Referencia	7606357
PVP	1.443 €

Kit hidráulico individual
(para instalación en cascada)

Para 50 F y 70 F	
Referencia	7615358
PVP	690 €

Para 90 F y 110 F	
Referencia	7615357
PVP	850 €

Kit colector individual
(1 por caldera)

Para 50 F, 70 F, 90 F y 110 F	
Referencia	140040371
PVP	395 €

Kit colector doble
(para 2 calderas)

Para 50 F, 70 F, 90 F y 110 F	
Referencia	140040375
PVP	650 €

Se integran perfectamente, tanto a nivel estético como funcional, en la parte posterior de la caldera. Permiten asegurar el caudal mínimo en el circuito primario de la caldera. Incluyen:

- Botella de equilibrio
- Circulador de alta eficiencia con señal PWM para el circuito primario.
- Válvulas antirretorno y de seguridad.

Permiten realizar la conexión hidráulica entre cada una de las calderas y los colectores de ida y retorno. Incluyen:

- Circulador de alta eficiencia con señal PWM para el circuito primario.
- Válvulas de corte, antirretorno y de seguridad.

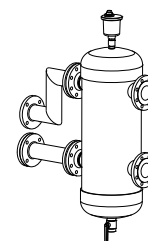
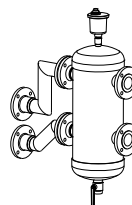

Kit de pletinas y juntas para cierre lateral de colectores del kit hidráulico y enlace a kit botella de equilibrio

Para 50 F, 70 F, 90 F y 110 F	
Referencia	140040365
PVP	120 €

Kit botella de equilibrio para caudal máximo de 8,5 m³/h (conexión 2")

Referencia	140040408
PVP	1.100 €

Kit botella de equilibrio para caudal máximo de 18 m³/h (conexión DN 65)

Referencia	140040409
PVP	1.790 €

Kit botella de equilibrio para caudal máximo de 28 m³/h (conexión DN 80)

Referencia	140040410
PVP	2.240 €



Kit enlace entre colectores de dos kits hidráulicos

Para 50 F, 70 F, 90 F y 110 F	
Referencia	140040366
PVP	49 €

Cambio de gas natural a propano en caldera ya instalada

El cambio incluye el kit de transformación y la mano de obra.

Se recomienda realizar esta transformación de gas avisando a nuestro ATC, que dispondrá el kit de transformación correspondiente.

POWER HT PLUS 50 F	122 €
POWER HT PLUS 70 F	157 €
POWER HT PLUS 90 F	157 €
POWER HT PLUS 110 F	157 €

Importante: Debe garantizarse el caudal mínimo de circulación por el intercambiador de cada caldera. Los circuladores opcionales y las botellas de equilibrio correspondientes, suministradas por BAXI como accesorios, garantizan dichos caudales tanto en instalación individual como en cascada.

Módulos de Telegestión Web Server



Permite acceder a todos los parámetros del cuadro de control de la caldera de forma remota mediante PC, smartphone o tablet.
Comunicación local vía USB o remota mediante Ethernet ó GSM.
Envío de señales de alarma e informes de funcionamiento.



OZW672.01

Web Server para 1 dispositivo
Permite realizar la telegestión de 1 caldera mediante comunicación Ethernet.

Referencia	141047023
PVP	520 €

Puesta en marcha

Referencia	7220392
PVP	200 €

OZW672.04

Web Server para 4 dispositivos
Permite realizar la telegestión de hasta 4 calderas o dispositivos Multilevel (ISR ZR, ISR SSR o ISR BCA) mediante comunicación Ethernet.

Referencia	141047024
PVP	960 €

Puesta en marcha

Referencia	7220393
PVP	400 €

OZW672.16

Web Server para 16 dispositivos
Permite realizar la telegestión de hasta 16 calderas o dispositivos Multilevel (ISR ZR, ISR SSR o ISR BCA) mediante comunicación Ethernet.

Referencia	141047025
PVP	1.420 €

Puesta en marcha

Referencia	7220394
PVP	650 €

OZS164.23/101

Web Server GSM para 1 dispositivo
Permite realizar la telegestión de 1 caldera mediante comunicación Ethernet o GSM para control desde teléfono móvil mediante mensajería SMS.

Referencia	141047026
PVP	730 €

Puesta en marcha

Referencia	7220392
PVP	200 €

Compatibilidad de calderas	Accesorios adicionales requeridos
EuroCondens SGB	Módulo BM (ref. 141047018)
Power HT Plus	Módulo BM (ref. 141047018)
EcoTherm Plus WGB	Módulo BM (ref. 141047018)
Bios Plus	Módulo BM (ref. 141047018)
GMB Plus	Módulo BM (ref. 141047018)
CPA	-
BTEC	-
NHF	-



CUERPO CALDERA



EcoTherm Plus WGB

Diseño robusto: cuerpo caldera formado por elementos de fundición Aluminio-Silicio y quemador de premezcla con encendido electrónico.

Regulación Multilevel Plus con posibilidad de telegestión. Gestión de hasta 15 calderas en cascada mediante la regulación base.

Accesorios incluidos en modelos de 28 y 38 kW: circulador de calefacción de alta eficiencia, válvula de seguridad y manómetro análogo.

	28	38	50	70	90	110
Potencia útil 80/60°C	kW 27,2	36,8	48,5	67,9	87,3	106,8
Potencia útil 50/30°C	kW 29,2	39,0	51,9	72,5	93,1	113,5
Clase de eficiencia en calefacción	A	A	A	A	A	A
Rendimiento útil (1) con carga 30%	% 106,4%	105,6%	107,3%	108,1%	107,8%	107,7%
Rendimiento útil (2) con carga 100%	% 99,3%	99,3%	99,3%	99,3%	99,3%	99,4%
Peso neto aproximado	kg 53	53	61	72	84	84
Longitud máx. conducto concéntrico (3)	m 20	11	25	14	10	8
Longitud máx. conducto simple (4)	m 25	15	23	23	20	20
Capacidad agua	l 3,6	3,6	4,7	5,8	7,8	7,8
Presión máxima de trabajo	bar 4	4	4	4	4	4
Tipo de gas (5)	GN/GP	GN/GP	GN/GP	GN/GP	GN/GP	GN/GP
Consumo máximo de GN (G20)	m ³ /h 3,0	4,0	5,3	7,4	9,5	11,6
Conexión gas	" 3/4"	3/4"	1"	1"	1"	1"
Conexiones Ida y Retorno HV-HR	" 1"	1"	1 1/2"	1 1/2"	1 1/2"	1 1/2"
Conexión condensados KA	mm 25	25	25	25	25	25
Ø conducto concéntrico evacuación humos	mm 80/125	80/125	110/160	110/160	110/160	110/160
A	mm 402	402	447	542	585	585
B	mm 167	167	168	168	163	163
C	mm 130	130	132	132	152	152
Referencia GN (6)	7224489	7224490	222995024	222995025	7504270	222995026
Referencia GP (6)	7678410	7678411	7678412	7678413	7678414	7678415
PVP	2.517 €	2.777 €	3.697 €	4.765 €	5.564 €	6.027 €

Forma de suministro En un solo bulto. Incluye sonda exterior

Funciones de la regulación Multilevel (incluida de serie)

Mediante 3 salidas (230V) programables, permite la gestión de 1 circuito de ACS y/o circuitos directos de calefacción/bomba recirculación (uno por cada salida). Permite también la configuración de senales de alarma (mediante las salidas programables no ocupadas o por módulos EWM adicionales), entradas de sonda, senales ON/OFF y Paro/Marcha, todas programables y entrada 0-10V. Incluye función antilegionela, recirculación y tres programas horarios. Permite la aplicación de funciones mediante un máximo de 3 módulos EWM interiores (senales de alarma, circuitos directos, circuitos con válvula mezcladora, etc.) y de hasta la gestión de 15 dispositivos de control externos (que equivalen a unos 30 circuitos de calefacción adicionales).

(1) Temperatura ida/retorno de 40/30°C. Temp. media = 35°C

(2) Temperatura ida/retorno de 70/50°C. Temp. media = 60°C

(3) Si el conducto es horizontal la longitud máxima se reduce a 5 m. para todos los modelos

(4) Longitud máxima horizontal 3 m.

(5) Se suministran preparadas para gas natural. Para su utilización a gas propano, es necesario especificarlo en la confirmación del pedido, para cada caldera o conjuntos de calderas en cascada.

(6) Se suministra sin kit de evacuación. Ver accesorios de evacuación para calderas de condensación.

WGB 28 y 38

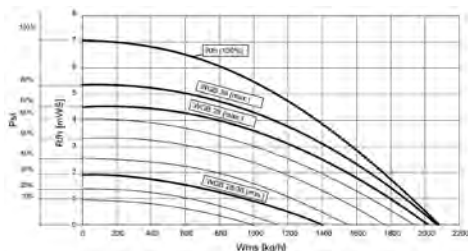

WGB 50 (circulador opcional)

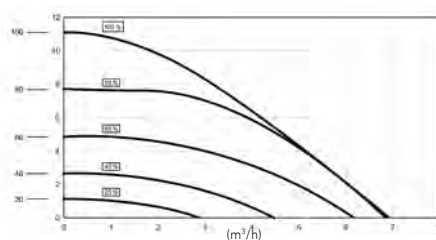

WGB 70 a 110 (circulador opcional)

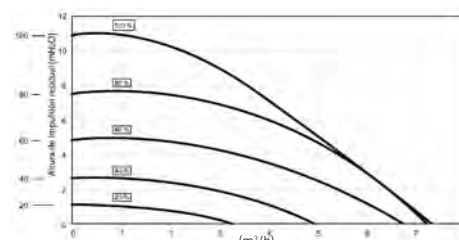

Puesta en marcha (opcional): 140€

La puesta en marcha (PEM) de estas calderas solo se efectuará a petición del cliente. Los precios que se citan son para poblaciones con servicio de post-venta. Para otras poblaciones, se repercutirá el coste del desplazamiento. El precio que se cita es para la PEM de calderas individuales. Se aplicará el 50% del valor de la PEM a partir de la segunda caldera y por cada caldera adicional, en instalaciones de dos o más EcoTherm Plus WGB conectadas para funcionamiento en cascada, actuando como generador único desde una regulación común (es necesario un módulo BM en cada caldera, para configurar la cascada).

Dimensiones compactas para facilitar la instalación en cascada: ancho común de 48 cm. en toda la gama.

Bajas emisiones contaminantes: < 25 mg/kWh en NOx (Clase 5) y < 20 mg/kWh en CO.

Ratio de modulación 1:4 para un funcionamiento más eficiente, fiable y silencioso.

Amplia gama de accesorios de regulación: para gestión de calderas en cascada o instalaciones de alta o baja temperatura. Accesorios hidráulicos para instalaciones en cascada. Ver capítulo "Termostatos y Regulación".

Instalación Individual

	WGB 28 y 38	WGB 50 a 110
D	192 mm	189 mm
E	50 mm	80 mm

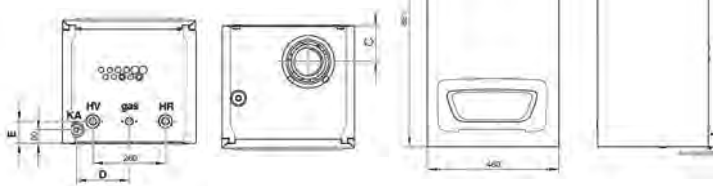

Instalación en Cascada

Espalda contra espalda

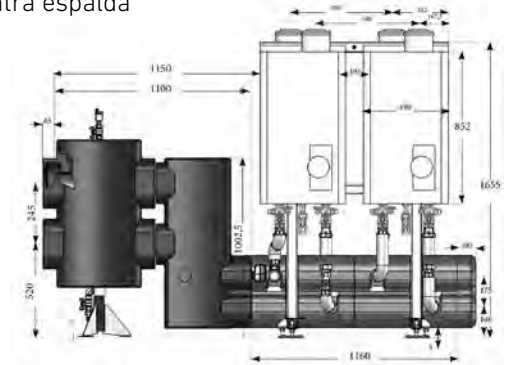

Caldera ECOTHERM PLUS WGB para ACS, un circuito de calefacción directo y un circuito con válvula mezcladora

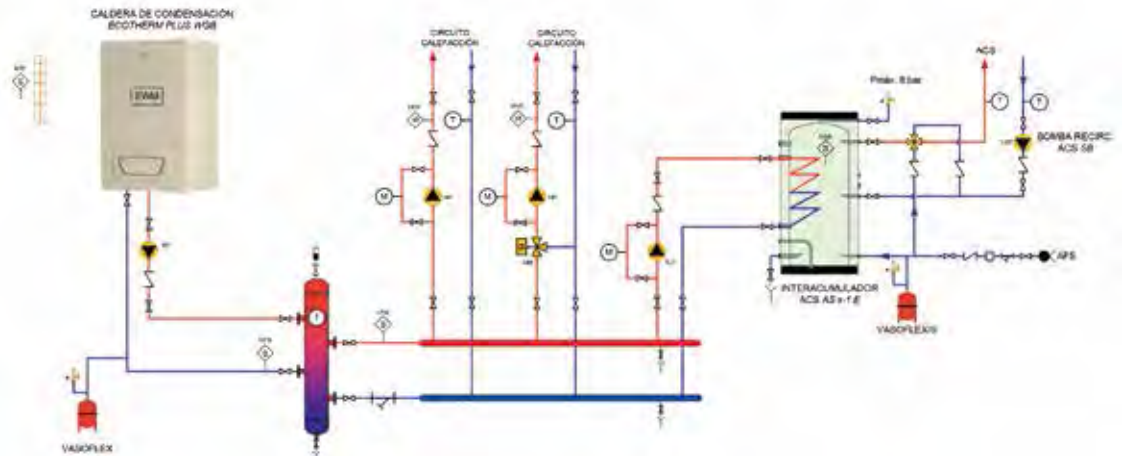

Calderas ECOTHERM PLUS WCB en cascada para ACS, un circuito de calefacción directo y un circuito con válvula mezcladora

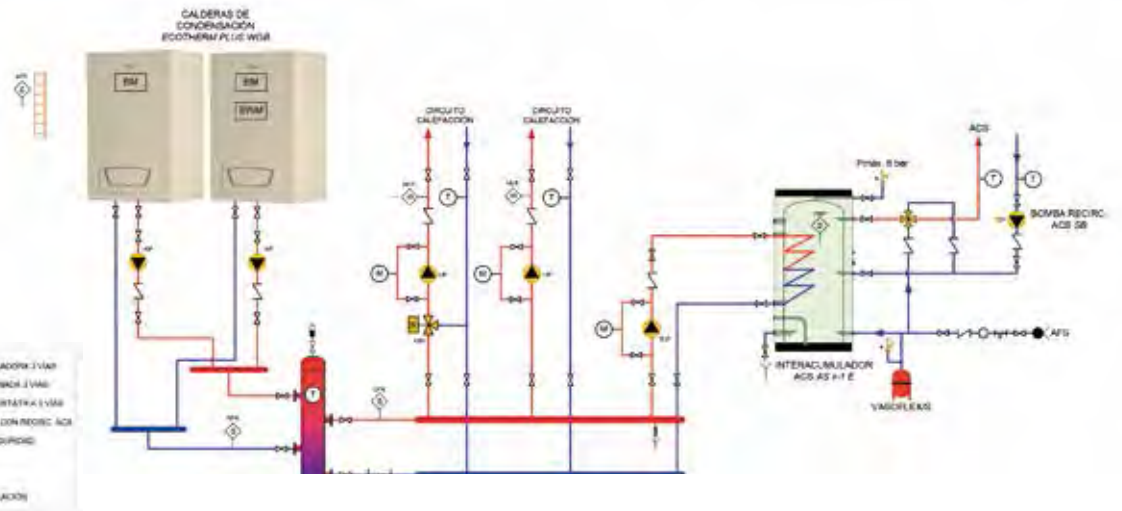

SIMBOLOGÍA

	FILTRO DE MALLA		VÁLVULA MEZCLADORA 2 VÍAS
	VÁLVULA DE COMET		VÁLVULA 3 VÍAS 2 VÍAS
	VÁLVULA DE RETENCIÓN		VÁLVULA 3 VÍAS CON RECIRC. ACS
	ACCIONADOR SINUS 100		VÁLVULA DE SEGURIDAD
	TERMOSTATO		BOMBA
	MANÓMETRO		CONTROL
	BOMBA		VÍNCULO INSTALACIÓN
	INTERRUPTOR DE FLUJO		

Accesorios para calderas EcoTherm Plus WGB 28 y 38



BS 120 C / BS 160 C

Depósitos acumuladores para montaje bajo caldera

Compatibles con modelos EcoTherm Plus WGB 28 y 38. Modelos de 120 y 160 litros. Precisa kit interconexión LS U2E.

	BS 120 C	BS 160 C
Ref.	148112512	148112513
PVP	650 €	720 €



ADH 2

Kit llaves de cierre

Kit conexiones con llaves de cierre 3/4" gas, 1" ida y retorno para calderas WGB 28 y 38.

Referencia	B24000040
PVP	110 €



LS U2E

Kit circulador ACS WGB

Kit conexión hidráulica para la conexión de un depósito de ACS externo BS 120 ó 160 con caldera WGB 28 y 38. Incluye circulador de alta eficiencia, tubos de conexión y sonda ACS.

Referencia	7503166
PVP	180 €



MAR2.28/38

2ª conexión retorno

Kit para una 2ª conexión de retorno de un circuito adicional para calderas WGB 28 y 38.

Referencia	B24000041
PVP	40 €



MAG-WGB

Vaso de expansión calefacción WGB

Vaso de expansión de calefacción de 12 l para caldera EcoTherm Plus WGB 28 y 38.

Referencia	B24000071
PVP	89 €



KWN

Equipo neutralización condensados

Equipo para la neutralización de condensados en las calderas WGB 28 y 38.

Referencia	B24000012
PVP	198 €

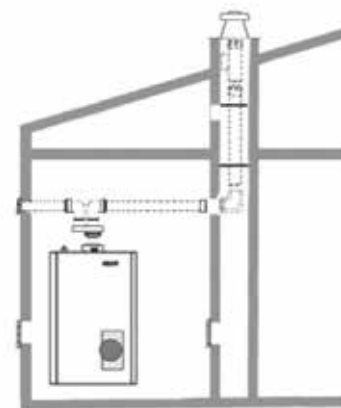

PSG / PSMG

Módulo hidráulico para circuitos de calefacción

Módulo hidráulico para un circuito directo (PSG) o mezclador (PSMG). Incluye circulador de alta eficiencia, válvula de 3 vías motorizada (sólo modelo PSMG), termómetros, llaves de ida/retorno y aislamiento térmico.

	PSG	PSMG
Ref.	7503169	7503170
PVP	300 €	560 €



ÜV

Válvula diferencial

Válida para módulos hidráulicos PSG y PSMG.

Referencia	147094006
PVP	21 €

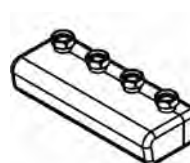

VS2 / VS3

Colector para circuitos de calefacción

Colector para dos (modelo VS2) o tres (modelo VS3) circuitos de calefacción. Compatible con módulos PSG y PSMG.

	VS2	VS3
Ref.	222978224	147094007
PVP	210 €	370 €

AGZ

Adaptador concéntrico 80/125 a simple 80 (sólo para WGB 28 y 38)

Longitud horizontal máxima admisible aire/humos = 5/3 metros. Longitud vertical máxima admisible = 22 metros.

Ref.	222610384
PVP	85 €

Accesorios para calderas EcoTherm Plus WGB 50, 70, 90 y 110



HEP 25-180-10

Circulador con señal PWM

Circulador modulante de alta eficiencia con señal PWM compatible con las calderas EcoTherm Plus WGB 50, 70, 90 y 110.

Referencia	7503165
PVP	592 €



ADH 25/40

Kit llaves de cierre

Kit conexiones con llaves de cierre de gas (DN 25) e ida/retorno calefacción (DN 40) para calderas WGB 50 a 110.

Referencia	B24000073
PVP	215 €



NEOP D / NEOP

Equipo neutralización condensados

Equipo para la neutralización de condensados en las calderas WGB 50 a 110. Válido hasta 300 kW (modelo NEOP D) y hasta 600 kW (modelo NEOP).

	NEOP D	NEOP
Ref.	222927369	222927370
PVP	385 €	620 €

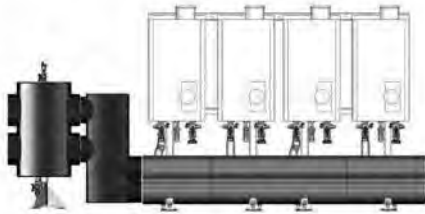

KU 2.16 / KU 3.16 / KU 4.25

Módulo hidráulico calderas en cascada

Colector hidráulico para 2, 3 ó 4 WGB 50/70/90/110 kW instaladas en línea. Incluye botella de equilibrio, aislamiento en espuma rígida PU, tubos de conexión flexible a caldera y válvula antirretorno.

	KU 2.16	KU 3.16	KU 4.25
Referencia	B24000081	B24000082	B24000083
PVP	2.500 €	3.180 €	4.015 €

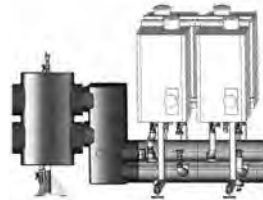

Módulo hidráulico calderas en cascada

Colector hidráulico para hasta 4 WGB 50/70/90/110 kW instaladas espalda con espalda. Incluye botella de equilibrio, aislamiento en espuma rígida PU, tubos de conexión flexible a caldera y válvula antirretorno.

Referencia	7212861
PVP	4.800 €

KU 2.16

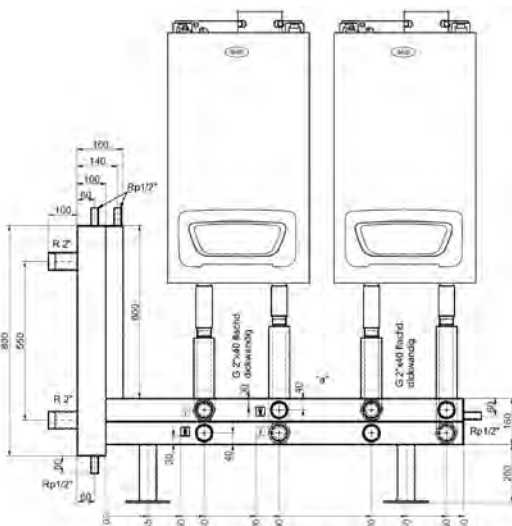

KU 3.16 / KU 4.25

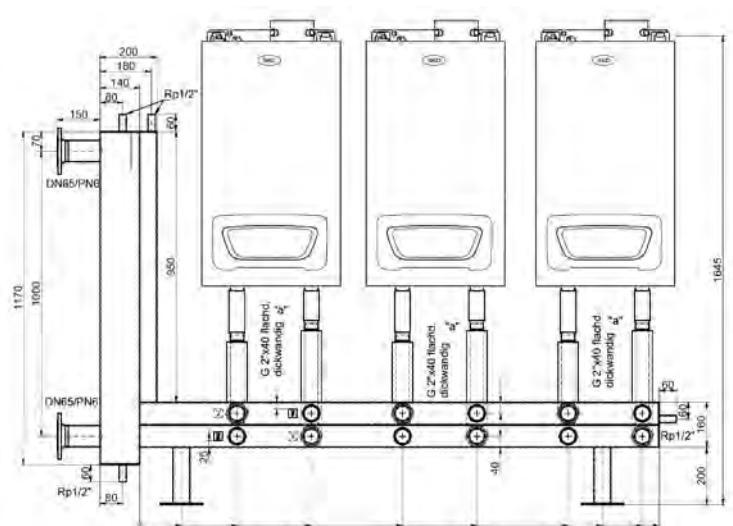



Bios Plus

Diseño robusto: intercambiador de calor monotérmico de acero inoxidable y quemador de premezcla con encendido electrónico.

Bajas emisiones contaminantes: < 35 mg/kWh en NOx (Clase 5) y < 25 mg/kWh en CO.

Tecnología GAS INVERTER con ratio de modulación 1:9 para un funcionamiento más eficiente, fiable y silencioso.

Amplia gama de accesorios de regulación: para gestión de calderas en cascada o instalaciones de alta o baja temperatura. Accesorios hidráulicos para instalaciones en cascada. Ver capítulo "Termostatos y Regulación."

		50 F	70 F	90 F	110 F
Potencia útil 80/60°C	kW	45,0	65,0	85,0	102,0
Potencia útil 50/30°C	kW	48,6	70,0	92,3	110,3
Clase de eficiencia en calefacción		A	A	A	A
Rendimiento útil (1) con carga 100%	%	107,8	107,1%	107,5%	107,4%
Rendimiento útil (1) con carga 30%	%	105,0	105,0%	105,5%	105,1%
Rendimiento útil (2) con carga 100%	%	97,4	97,2%	97,3%	97,2%
Peso neto aproximado	kg	40	53	83	93
Longitud máx. conducto concéntrico	m	10	10	10	10
Longitud máx. conducto doble (3)	m	60	30	27	27
Capacidad agua	l	4	6	9	10
Presión máxima de trabajo	bar	4	4	4	4
Tipo de gas (4)		GN/GP	GN/GP	GN/GP	GN/GP
Consumo máximo de GN (G20)	m³/h	4,90	7,07	9,25	11,10
Conexión gas		3/4"	3/4"	1"	1"
Conexiones Ida y Retorno IC-RC		1"	1"	1 1/2"	1 1/2"
Ø conducto concéntrico evacuación humos	mm	80/125	80/125	110/160	110/160
Ø conducto doble evacuación humos	mm	80	80	110	110
A	mm	377	505	-	-
Referencias GN / GP (instalación individual) (5)		14H267102 / 7678382	14H268102 / 7678383	14H269102 / 7678404	14H270102 / 7678405
PVP		3.252 €	4.105 €	5.045 €	5.422 €
Referencias GN / GP (instalación en cascada) (6)		140267102 / 7678819	140268102 / 7678820	140269102 / 7678821	140270102 / 7678822
PVP		3.090 €	3.943 €	4.879 €	5.255 €
Forma de suministro		En un solo bulto	En un solo bulto	En un solo bulto	En un solo bulto

Funciones de la Regulación (incluida de serie)

Mediante 3 salidas (230V), permite la gestión de 1 circuito de ACS y/o circuitos directos de calefacción/bomba recirculación (uno por cada salida). Permite también la configuración de señales de alarma (mediante una salidas programable no ocupada o por módulos de ampliación programables), entradas de sonda, señales ON/OFF y Paro/Marcha, todas programables. Incluye función antilegionela, recirculación y tres programas horarios. Permite la aplicación de funciones mediante un 1 módulo de ampliación interior (señales de alarma, circuitos directos, circuitos con válvula mezcladora, etc.) y de hasta la gestión de 15 dispositivos de control externos (que equivalen a unos 30 circuitos de calefacción adicionales).

- Temperatura ida/retorno de 50/30°C. Temp. media = 40°C
- Temperatura ida/retorno de 80/60°C. Temp. media = 70°C
- El conducto de aspiración debe ser como máximo de 15 metros para la Bios Plus 50 F y 70 F, y de 7 metros para la Bios Plus 90 F y 110 F
- Las calderas versión propano se reciben con el kit de transformación de GN a GP en un bulto aparte. Esta transformación de gas estará incluida en el precio de la PEM de la caldera, si también se ha solicitado.
- Incluye kit salida de humos 80/125 para Bios Plus 50 F y 70 F, y kit salida de humos 110/160 para Bios Plus 90 F y 110 F.
- Se suministra sin kit de evacuación. Ver accesorios de evacuación para calderas de condensación.
- Incluye kit salida de humos doble 80 para Bios Plus 50 F y 70 F, y kit salida de humos doble 110 para Bios Plus 90 F y 110 F.

Presión disponible a la salida de la caldera de los circuladores opcionales

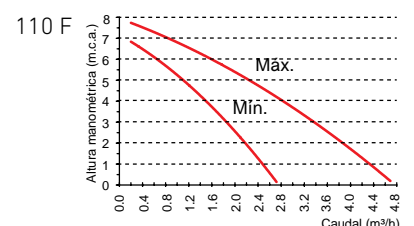
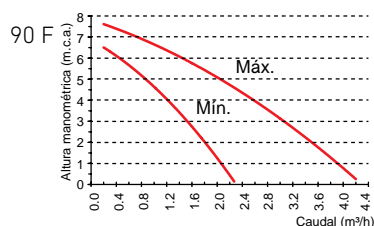
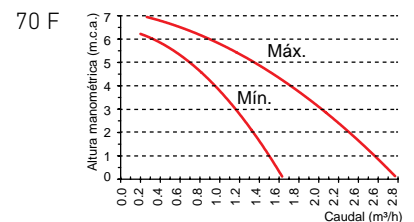
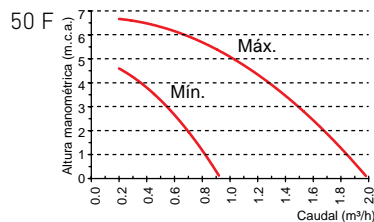

Puesta en marcha (opcional): 140€

La puesta en marcha (PEM) de estas calderas solo se efectuará a petición del cliente. Los precios que se citan son para poblaciones con servicio de post-venta. Para otras poblaciones, se repercutirá el coste del desplazamiento. El precio que se cita es para la PEM de calderas individuales. Se aplicará el 50% del valor de la PEM a partir de la segunda caldera y por cada caldera adicional, en instalaciones de dos o más Bios Plus conectadas para funcionamiento en cascada, actuando como generador único desde una regulación común (es necesario un módulo OCI 345 en cada caldera, para configurar la cascada).

Versatilidad en la evacuación de humos: posibilidad de combustión estanca incluida de serie, mediante conducto concéntrico. Disponible suministro con conducto doble (mismo PVP), solicitando las referencias de la tabla adjunta:

La gama Bios Plus requiere asegurar un caudal mínimo de circulación (indicado en los manuales de instalador).

	BIOS PLUS 50F	BIOS PLUS 70F	BIOS PLUS 90F	BIOS PLUS 110F
Referencias GN / GP (instalación individual) (7)	14D267102 / 7678406	14D268102 / 7678407	14D269102 / 7678408	14D270102 / 7678409

Instalación Individual

Power HT Plus 50 F y 70 F

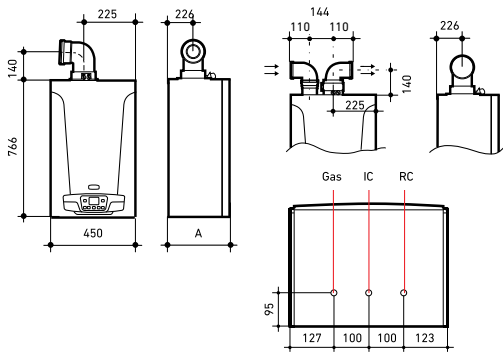

Power HT Plus 90 F y 110 F

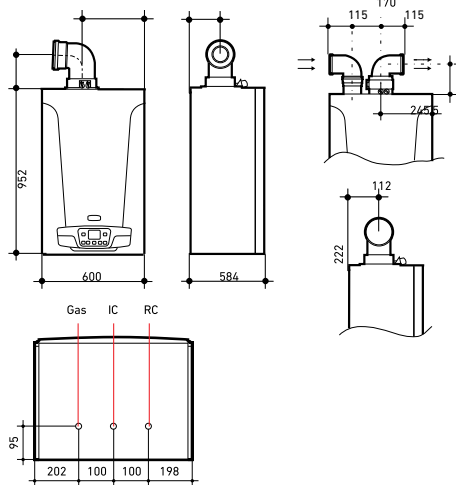

Con botella de equilibrio vertical

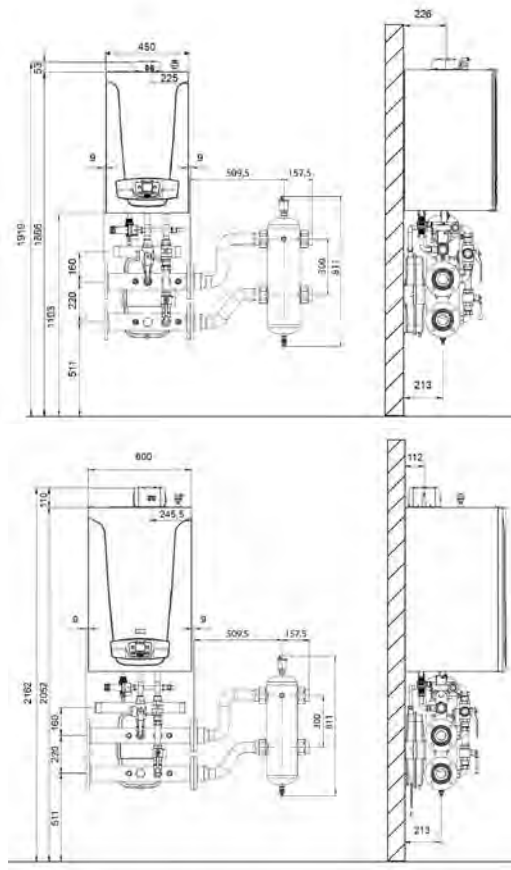

Con botella de equilibrio horizontal

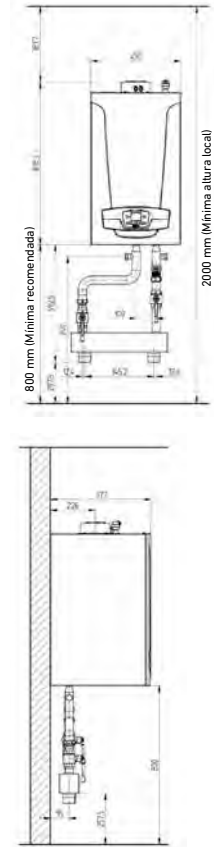

Caldera BIOS PLUS para ACS, un circuito de calefacción directo y un circuito con válvula mezcladora

SIMBOLOGÍA

- | | |
|--|---|
| <ul style="list-style-type: none"> FILTRO DE MALLA VÁLVULA DE CORRIE VÁLVULA DE RETENCIÓN TERMOSTATO DIGITAL (RED) TERMOMETRO BARÓMETRO INTERRUPTOR DE FUSIBLE | <ul style="list-style-type: none"> VÁLVULA MEZCLADORA 2 VÍAS VÁLVULA TERMOSTÁTICA 2 VÍAS VÁLVULA DE 3 VÍAS CON RECIRC. ACS VÁLVULA DE SEGURIDAD BOMBA CONTADOR VAGADO INSTALACIÓN |
|--|---|

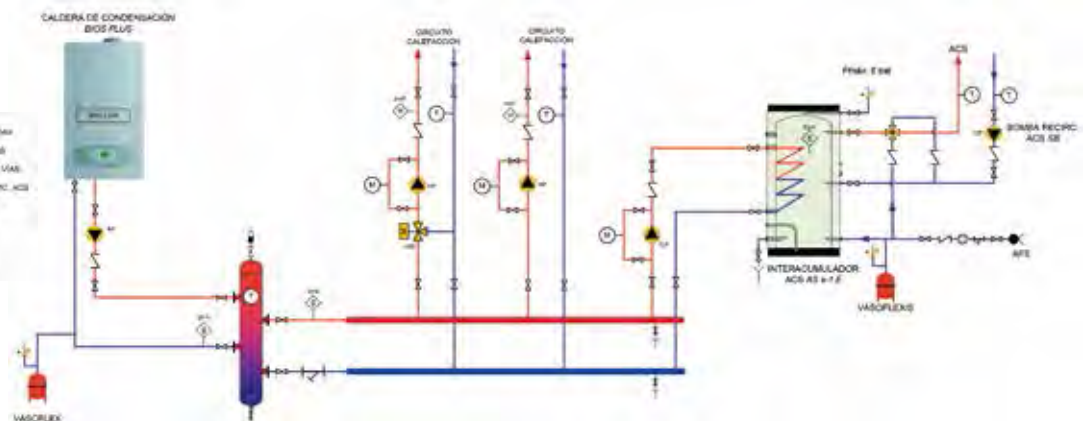

Instalación en cascada

Importante: Debe garantizarse el caudal mínimo de circulación por el intercambiador de cada caldera. Los circuladores opcionales y las botellas de equilibrio correspondientes, suministradas por BAXI como accesorios, garantizan dichos caudales tanto en instalación individual como en cascada.

Power HT Plus 50 F y 70 F

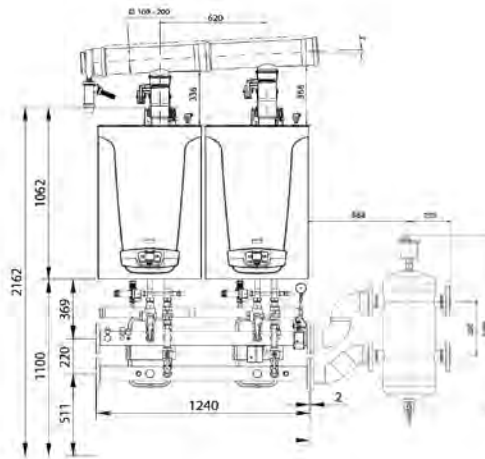
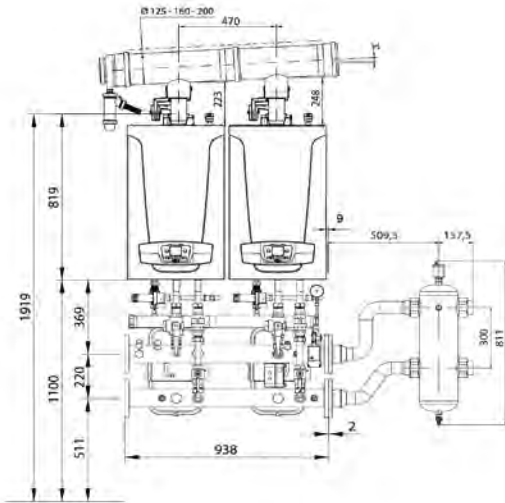

Caudal de trabajo (l/h con separador hidráulico BAXI)

Modelo	Caudal (l/h)
50 F	1.950
70 F	2.750
90 F	4.200
110 F	4.600

Power HT Plus 90 F y 110 F

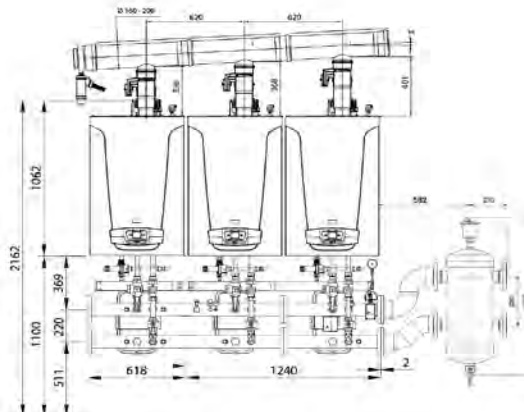
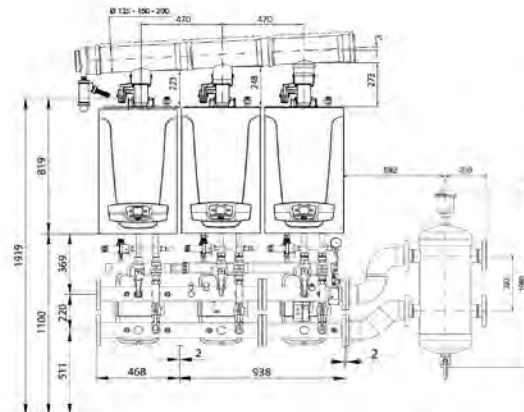

Calderas BIOS PLUS en cascada para ACS, un circuito de calefacción directo y un circuito con válvula mezcladora

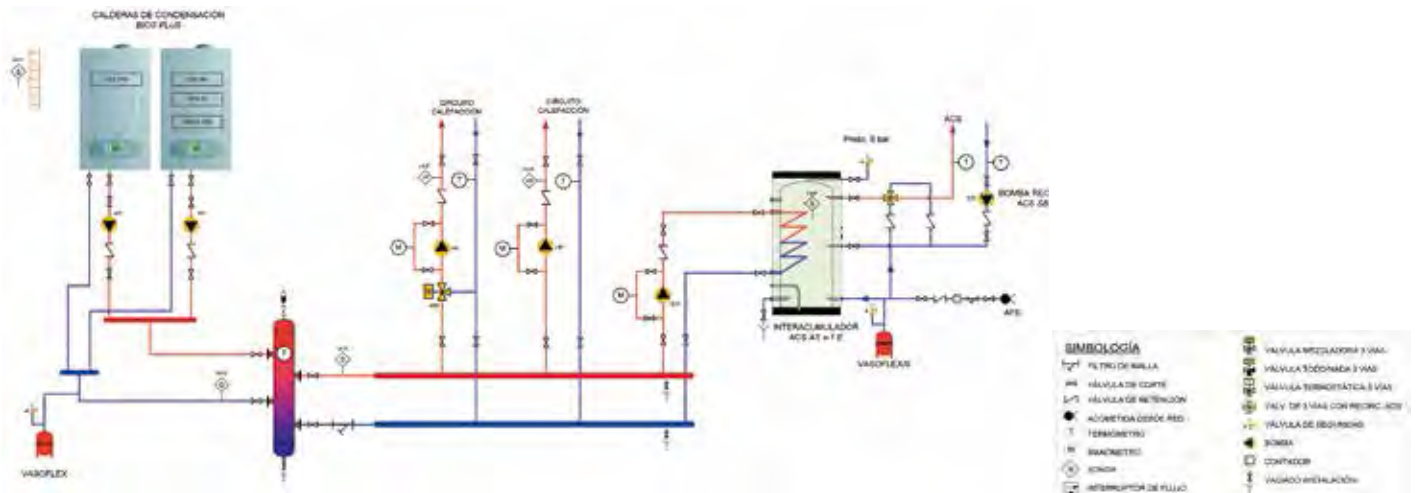

Accesorios hidráulicos Bios Plus

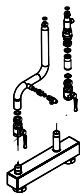

Kit hidráulico individual con botella de equilibrio

Para 50 F y 70 F

Referencia	140040431
PVP	445 €

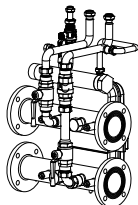

Kit hidráulico individual (1 por caldera)

Para 50 F y 70 F

Referencia	140040404
PVP	640 €

Para 90 F y 110 F

Referencia	140040405
PVP	953 €

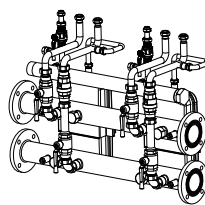

Kit hidráulico doble (para 2 calderas)

Para 50 F y 70 F

Referencia	140040406
PVP	1.164 €

Para 90 F y 110 F

Referencia	140040407
PVP	1.588 €



Kit de pletinas y juntas para cierre lateral de colectores del kit hidráulico y enlace a kit botella de equilibrio

Referencia	140040365
PVP	120 €

Kit enlace entre colectores de dos kits hidráulicos

Referencia	140040366
PVP	49 €

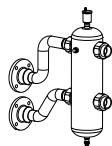

Kit botella de equilibrio para caudal máximo de 8,5 m³/h (conexión 2")

Referencia	140040408
PVP	1.100 €

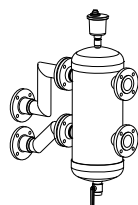

Kit botella de equilibrio para caudal máximo de 18 m³/h (conexión DN 65)

Referencia	140040409
PVP	1.790 €

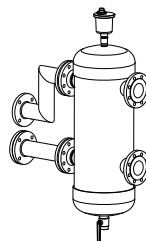

Kit botella de equilibrio para caudal máximo de 28 m³/h (conexión DN 80)

Referencia	140040410
PVP	2.240 €

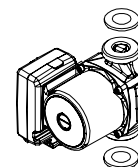

Circulador modulante (se instala dentro de la caldera)

Para 50 F y 70 F

Referencia	140040392
PVP	175 €

Para 90 F y 110 F

Referencia	140040394
PVP	315 €

Cambio de gas natural a propano en caldera ya instalada

El cambio incluye el kit de transformación y la mano de obra.

Se recomienda realizar esta transformación de gas avisando a nuestro ATC, que dispondrá el kit de transformación correspondiente.

BIOS PLUS 50 F	122 €
----------------	--------------

BIOS PLUS 70 F	157 €
----------------	--------------

BIOS PLUS 90 F	157 €
----------------	--------------

BIOS PLUS 110 F	157 €
-----------------	--------------



Grupos Modulares GMB Plus

Grupos modulares autónomos para su instalación en el exterior. Formados por 1, 2 ó 3 calderas murales Bios Plus conectadas en cascada y montadas dentro de armarios.

Disponibilidad de Grupos Modulares formados por 1 ó 2 calderas con botella de equilibrio acorde a la potencia del conjunto.

Solución compacta: incluye colectores hidráulicos y de gas, circuladores, vaso de expansión, válvulas, terminales de evacuación de humos, cuadro eléctrico y accesorios para gestión de calderas en cascada (AVS75, OCI 345 y Regulador Climático).

GMB PLUS 2MB (1 caldera +1 botella)		GMB PLUS 3MB (2 calderas +1 botella)	
Número de módulos	2	3	
Número de calderas	1	2	
Botella de equilibrio incluida	Sí	Sí	
Peso neto aproximado kg	350	600	
Presión máxima de trabajo bar	4	4	
Tipo de gas	GN/GP	GN/GP	
GMB PLUS xM-50	Referencia 190115x33 (1) PVP 10.400 €	Referencia 190115x37 (1) PVP 16.300 €	
Modelo y cantidad de caldera/s	GMB PLUS 2MB-50 (1x Bios Plus 50 F)	GMB PLUS 3MB-50 (2x Bios Plus 50 F)	
Potencia útil 80/60°C kW	5 - 45	5 - 90	
Caudal máx. botella de equilibrio m³/h	8,5	8,5	
GMB PLUS xM-70	Referencia 190115x34 (1) PVP 10.900 €	Referencia 190115x38 (1) PVP 17.300 €	
Modelo y cantidad de caldera/s	GMB PLUS 2MB-70 (1x Bios Plus 70 F)	GMB PLUS 3MB-70 (2x Bios Plus 70 F)	
Potencia útil 80/60°C kW	7,2 - 65	7,2 - 130	
Caudal máx. botella de equilibrio m³/h	8,5	18	
GMB PLUS xM-90	Referencia 190115x35 (1) PVP 12.100 €	Referencia 190115x39 (1) PVP 20.100 €	
Modelo y cantidad de caldera/s	GMB PLUS 2MB-90 (1x Bios Plus 90 F)	GMB PLUS 3MB-90 (2x Bios Plus 90 F)	
Potencia útil 80/60°C kW	9,4 - 85	9,4 - 170	
Caudal máx. botella de equilibrio m³/h	8,5	18	
GMB PLUS xM-110	Referencia 190115x36 (1) PVP 12.500 €	Referencia 190115x40 (1) PVP 20.900 €	
Modelo y cantidad de caldera/s	GMB PLUS 2MB-110 (1x Bios Plus 110 F)	GMB PLUS 3MB-110 (2x Bios Plus 110 F)	
Potencia útil 80/60°C kW	11,4 - 102	11,4 - 204	
Caudal máx. botella de equilibrio m³/h	8,5	18	
Armario vacío sin calderas	Referencia 7220853 (2) PVP 4.550 €		
Kit conexión entre grupos modulares	Referencia 140040264 PVP 279 €	Referencia 140040264 PVP 279 €	
Forma de suministro	En un único bulto, totalmente paletizado y con las calderas instaladas en su interior. Incluye sonda exterior.		

(1) Dígito x determinante del tipo de conexión:

I = Conexiones a la izquierda, mirando el GMB PLUS frontalmente

D = Conexiones a la derecha, mirando el GMB PLUS frontalmente

(2) Armario de un módulo con botella de equilibrio hasta 18 m³/h, suministro desmontado

GMB Plus 1 módulo

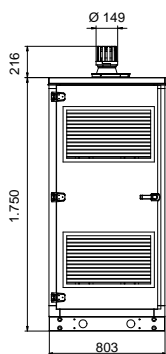

GMB Plus 2 módulos

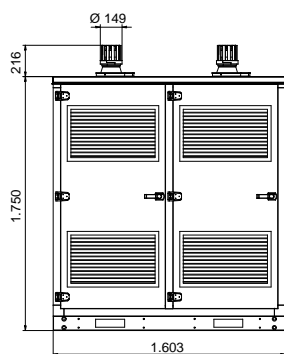

GMB Plus 3 módulos

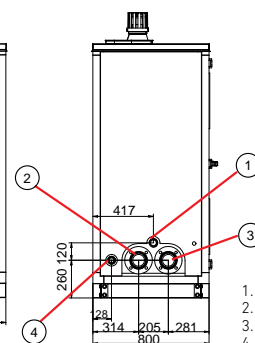
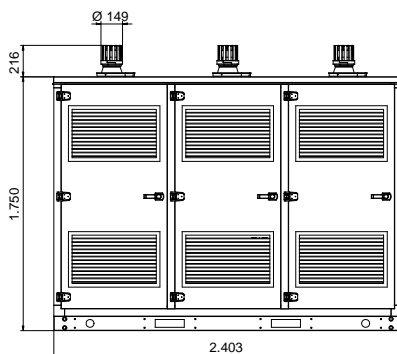

1. Colector de gas 2"
2. Colector de retorno (DN80)
3. Colector de ida (DN80)
4. Evacuación condensador

Conformes a la norma UNE 60601 en lo que se refiere a "Equipos autónomos".

Soluciones de 2 o más grupos modulares. Para la configuración de Soluciones de 2 o más grupos modulares, será necesario validar la composición definitiva de los conjuntos para cada caso y previa confirmación del pedido. Cada

conjunto se compone de como máximo 2 grupos modulares en serie. Es posible cubrir cualquier rango de potencia requerida mediante la configuración de cuantos conjuntos sean necesarios.

GMB PLUS 1M (1 caldera)		GMB PLUS 2M (2 calderas)		GMB PLUS 3M (3 calderas)	
1		2		3	
1		2		3	
No		No		No	
250		500		750	
4		4		4	
GN/GP		GN/GP		GN/GP	
Referencia	PVP	Referencia	PVP	Referencia	PVP
190115x18 (1)	7.700 €	190115x22 (1)	12.600 €	190115x26 (1)	17.300 €
GMB PLUS 1M-50 (1x Bios Plus 50 F)		GMB PLUS 2M-50 (2x Bios Plus 50 F)		GMB PLUS 3M-50 (3x Bios Plus 50 F)	
5 - 45		5 - 90		5 - 135	
-		-		-	
190115x19 (1)	8.200 €	190115x23 (1)	13.500 €	190115x27 (1)	18.500 €
GMB PLUS 1M-70 (1x Bios Plus 70 F)		GMB PLUS 2M-70 (2x Bios Plus 70 F)		GMB PLUS 3M-70 (3x Bios Plus 70 F)	
7,2 - 65		7,2 - 130		7,2 - 195	
-		-		-	
190115x20 (1)	9.400 €	190115x24 (1)	15.900 €	190115x28 (1)	22.200 €
GMB PLUS 1M-90 (1x Bios Plus 90 F)		GMB PLUS 2M-90 (2x Bios Plus 90 F)		GMB PLUS 3M-90 (3x Bios Plus 90 F)	
9,4 - 85		9,4 - 170		9,4 - 255	
-		-		-	
190115x21 (1)	9.800 €	190115x25 (1)	16.800 €	190115x29 (1)	23.600 €
GMB PLUS 1M-110 (1x Bios Plus 110 F)		GMB PLUS 2M-110 (2x Bios Plus 110 F)		GMB PLUS 3M-110 (3x Bios Plus 110 F)	
11,4 - 102		11,4 - 204		11,4 - 306	
-		-		-	
190115941	2.890 €	190115942	3.690 €	190115943	4.980 €
140040264	279 €	140040264	279 €	140040264	279 €

En un único bulto, totalmente paletizado y con las calderas instaladas en su interior. Incluye sonda exterior.

GMB Plus 50 y 70

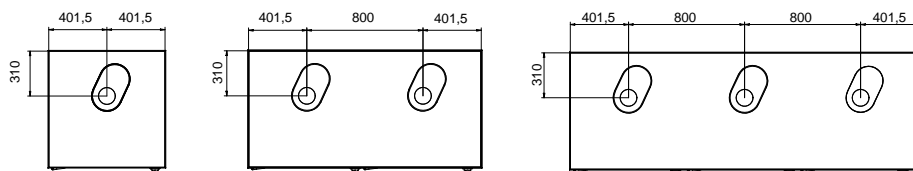

GMB Plus 90 y 110

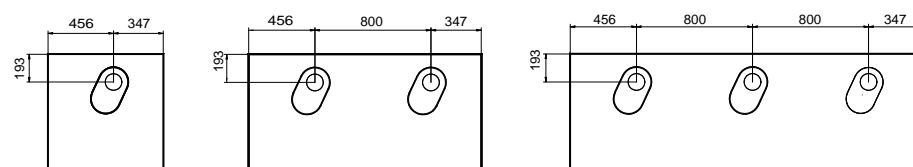

Puesta en marcha (opcional): 140€

La puesta en marcha (PEM) de los grupos modulares GMB PLUS, compuestos por calderas BIOS PLUS, solo se efectuara a petición del cliente. Los precios que se citan son para poblaciones con servicio de post-venta. Para otras poblaciones, se repercutira el coste del desplazamiento. El precio que se cita es para la PEM de calderas individuales. Se aplicara el 50% del valor de la PEM a partir de la segunda caldera y por cada caldera adicional, en instalaciones de dos o mas Bios Plus (del total de grupos modulares instalados) conectadas para funcionamiento en cascada, actuando como generador unico desde una regulacion comun.

Accesorios de evacuación calderas de condensación

Diámetros conductos (mm)	80/125		110/160		80		110	
Accesorios de evacuación en cascada Gamas Bios Plus y Power HT Plus	Referencia	PVP	Referencia	PVP	Referencia	PVP	Referencia	PVP
Kit evacuación 1ª y 2ª caldera	-	-	-	-	-	-	-	-
Kit evacuación 3ª o más calderas	-	-	-	-	-	-	-	-
Racord con clapeta antirretorno (1 por caldera)	-	-	-	-	140040419	100 €	140040418	160 €
Prolongador 0,5 m diámetro 110 (1 por caldera, para dar inclinación al kit evacuación)	-	-	-	-	-	-	140040398	19 €
Accesorios de evacuación en cascada Gama EcoTherm Plus WGB	Referencia	PVP	Referencia	PVP	Referencia	PVP	Referencia	PVP
BK110/1B Kit evacuación 1ª caldera	-	-	-	-	-	-	-	-
BK110/2B Kit evacuación 2ª o más calderas	-	-	-	-	-	-	-	-
BK110/3B Kit evacuación hasta 440 kW	-	-	-	-	-	-	-	-
BK110/4B Kit evacuación hasta 240 kW	-	-	-	-	-	-	-	-
Accesorios de evacuación para una sola caldera	Referencia	PVP	Referencia	PVP	Referencia	PVP	Referencia	PVP
Kit salida horizontal/vertical (*)	140040190	209 €	140040234	274 €	-	-	-	-
Kit salida terminal a tejado	140040189	262 €	140040236	244 €	-	-	-	-
Kit salida doble conducto (**)	-	-	-	-	140040193	209 €	140040411	260 €
Prolongador 0,5 metros	222994910	45 €	B24000055	55 €	222994835	15 €	140040398	19 €
Prolongador 1 metro	140040172	73 €	140040237	98 €	140040173	23 €	140040240	29 €
Codo 90°	140040175	48 €	140040238	88 €	140040176	18 €	140040241	20 €
Codo 45°	140040178	51 €	140040239	77 €	140040179	18 €	140040242	20 €
Tramo recto con registro	222644969	50 €	-	-	-	-	B24000037	25 €
Filtro de entrada de aire para gama EuroCondens SGB	-	-	-	-	-	-	141047016	125 €

(*) El terminal del kit no está diseñado para que pueda colocarse en vertical sin que haya protecciones contra la lluvia. Para terminaciones verticales, se recomienda colocar un Kit salida terminal a tejado.

(**) Estos dos Kits de salida doble sólo se pueden instalar en las Gamas Bios Plus y Power HT Plus.

Longitudes y diámetros de chimenea común para calderas EuroCondens SGB en cascada

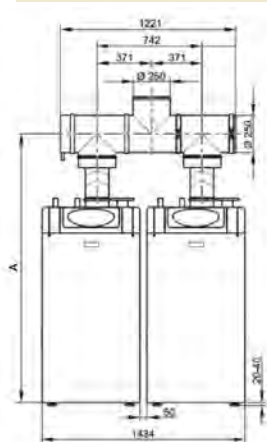

SGB 125 - 300

Modelos	Nº Calderas	Ø conducto (mm)	L máxima conducto (m)
SGB 125	2	180	40
	2	200	60
SGB 170	2	200	40
	2	250	60
SGB 215	2	200	20
	2	250	60
SGB 260	2	250	50
SGB 300	2	250	50
SGB 400	2	350	35
SGB 470	2	350	35
SGB 540	2	350	35
SGB 610	2	350	35

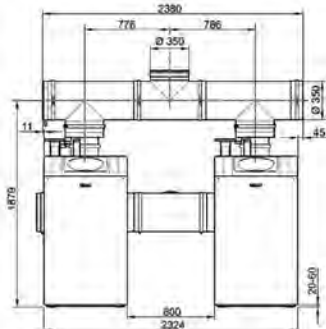

SGB 400 - 610

Modelos	A
125/170 H	1900
215 H	1915
260 H	1915
300 H	1915

Kit evacuación cascada gama EcoTherm Plus WGB

(*) distancias mínimas recomendadas

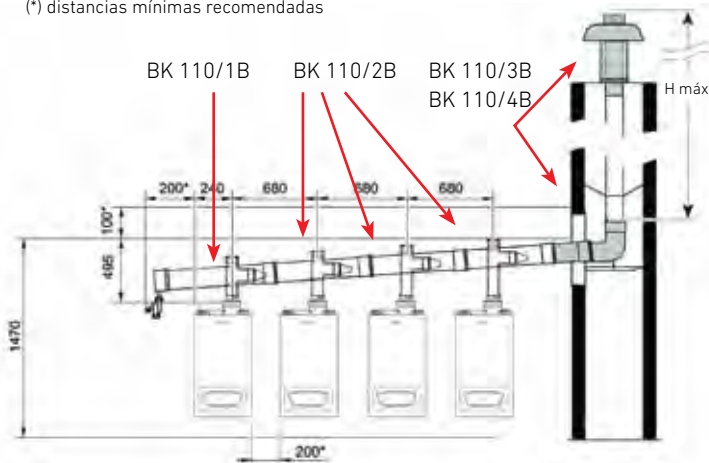

Nº Calderas en Cascada	Longitud máxima de la chimenea vertical (H)			
	WGB 50	WGB 70	WGB 50	WGB 110
2	40 m.	40 m.	40 m.	40 m.
	1 1 - 1	1 1 - 1	1 1 1 -	1 1 1 -
3	40 m.	40 m.	40 m.	40 m.
	1 2 - 1	1 2 1 -	1 2 1 -	1 2 1 -
4	30 m.	40 m.	35 m.	15 m.
	1 3 - 1	1 3 1 -	1 3 1 -	1 3 1 -
	1B 2B 3B 4B	1B 2B 3B 4B	1B 2B 3B 4B	1B 2B 3B 4B

Cantidades y tipos de BK según composición de la cascada

125		160		200		250	
Referencia	PVP	Referencia	PVP	Referencia	PVP	Referencia	PVP
140040412	567 €	140040413	571 €	140040414	709 €	-	-
140040415	176 €	140040416	230 €	140040417	265 €	-	-
-	-	-	-	-	-	-	-
-	-	-	-	-	-	-	-
Referencia	PVP	Referencia	PVP	Referencia	PVP	Referencia	PVP
-	-	B24000025	530 €	-	-	-	-
-	-	B24000026	320 €	-	-	-	-
-	-	-	-	B24000027	520 €	-	-
-	-	B24000028	535 €	-	-	-	-
Referencia	PVP	Referencia	PVP	Referencia	PVP	Referencia	PVP
-	-	-	-	-	-	-	-
-	-	-	-	-	-	-	-
-	-	-	-	-	-	-	-
-	-	B24000029	42 €	-	-	-	-
140040199	52 €	140040250	80 €	140040251	140 €	-	-
140040198	37 €	140040248	51 €	B24000035	295 €	7504297	360 €
140040197	54 €	140040331	88 €	B24000036	235 €	-	-
-	-	-	-	-	-	-	-
141047020	149 €	222927376	670 €	-	-	-	-

Kit evacuación cascada gamas Bios Plus / Power HT Plus

- 1 - Kit evacuación 1ª y 2ª caldera
- 2 - Kit evacuación 3ª o más calderas
- 3 - Racord evacuación

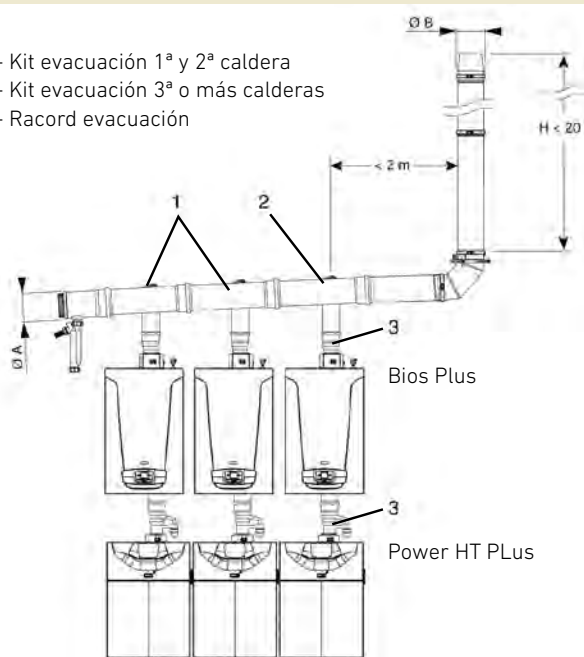

Diámetro de evacuación (A y B), según el nº de calderas en cascada y la longitud de la chimenea (H)

Como premisas generales debe tenerse en cuenta lo siguiente:

- La distancia del colector de la primera caldera al conducto vertical no debe superar los 2 metros.
- Debe colocarse en cada caldera un r cord de evacuaci n para la conexi n al colector de cascada el cual ya incluye un sistema antirretorno de humos.
- Entre la caldera y el colector, adem s del r cord de evacuaci n, debe colocarse un prolongador de di metro 110 mm y ref. 140040398, cort ndolo seg n convenga para dar la pendiente adecuada al colector.
- El di metro m ximo suministrado es 200 mm.

N� de calderas en cascada	� A (mm) del kit de evacuaci�n, seg�n n� y modelo de caldera			
	Bios Plus/Power HT Plus 50 F	Bios Plus/Power HT Plus 70 F	Bios Plus/Power HT Plus 90 F	Bios Plus/Power HT Plus 110 F
2	125	125	160	160
3	125	125	160	160
4	125	160	200	200
5	125	160	200	200
6	160	200	200	200
7	160	200	200	200
8	160	200	200	200
9	160	200	200	200
10	160	200	200	200
11	160	200	200	200
12	160	200	200	200
13	160	200	200	200
14	160	200	200	200
15	160	200	200	200
16	160	200	200	200
17	160	200	200	200
18	160	200	200	200
19	160	200	200	200
20	160	200	200	200
21	160	200	200	200
22	160	200	200	200
23	160	200	200	200
24	160	200	200	200
25	160	200	200	200
26	160	200	200	200
27	160	200	200	200
28	160	200	200	200
29	160	200	200	200
30	160	200	200	200
31	160	200	200	200
32	160	200	200	200
33	160	200	200	200
34	160	200	200	200
35	160	200	200	200
36	160	200	200	200
37	160	200	200	200
38	160	200	200	200
39	160	200	200	200
40	160	200	200	200
41	160	200	200	200
42	160	200	200	200
43	160	200	200	200
44	160	200	200	200
45	160	200	200	200
46	160	200	200	200
47	160	200	200	200
48	160	200	200	200
49	160	200	200	200
50	160	200	200	200
51	160	200	200	200
52	160	200	200	200
53	160	200	200	200
54	160	200	200	200
55	160	200	200	200
56	160	200	200	200
57	160	200	200	200
58	160	200	200	200
59	160	200	200	200
60	160	200	200	200
61	160	200	200	200
62	160	200	200	200
63	160	200	200	200
64	160	200	200	200
65	160	200	200	200
66	160	200	200	200
67	160	200	200	200
68	160	200	200	200
69	160	200	200	200
70	160	200	200	200
71	160	200	200	200
72	160	200	200	200
73	160	200	200	200
74	160	200	200	200
75	160	200	200	200
76	160	200	200	200
77	160	200	200	200
78	160	200	200	200
79	160	200	200	200
80	160	200	200	200
81	160	200	200	200
82	160	200	200	200
83	160	200	200	200
84	160	200	200	200
85	160	200	200	200
86	160	200	200	200
87	160	200	200	200
88	160	200	200	200
89	160	200	200	200
90	160	200	200	200
91	160	200	200	200
92	160	200	200	200
93	160	200	200	200
94	160	200	200	200
95	160	200	200	200
96	160	200	200	200
97	160	200	200	200
98	160	200	200	200
99	160	200	200	200
100	160	200	200	200

(*)   250 mm no disponible como accesorio.

CPA-BTH



Caldera monobloc de chapa de acero fabricada en acero especial para garantizar una larga vida útil. Hogar sobrepresionado con cámara de combustión y circuito de humos totalmente refrigerados.

Facilidad de instalación y mantenimiento: amplia puerta frontal que facilita la limpieza del haz tubular y de la cámara de combustión. Puerta reversible, fácilmente adaptable para abrirse hacia la derecha o la izquierda según necesidades de la instalación.

Versatilidad de regulación: control de caldera mediante regulación electrónica KSF o regulación analógica.

		55	70	100	130
Potencia útil	kW	55	70	100	130
Rendimiento útil (1) con carga 100%	%	94,0%	94,1%	94,3%	94,5%
Rendimiento útil (1) con carga 30%	%	94,8%	94,7%	95,2%	95,5%
Sobrepresión cámara combustión	mm.c.a.	3	5	6	9
Pérdida presión circuito agua $\Delta t=15^{\circ}\text{C}$	mm.c.a.	50	50	53	82
Peso neto aproximado	kg	285	320	385	425
Anchura cota A	mm	810	810	880	880
Altura cota B	mm	870	870	940	940
Profundidad cota D	mm	1.254	1.394	1.394	1.494
Diámetro evacuación de humos cota G	mm	175	175	195	195
Ida cota a	"	2"	2"	DN 65	DN 65
Retorno cota b	"	2"	2"	DN 65	DN 65
Capacidad agua	l	130	150	170	180
Presión máxima de trabajo	bar	5	5	5	5

Caldera con cuadro de control básico 1 etapa

Referencia	7503869	7503872	7503875	7503878
PVP	2.081 €	2.300 €	2.678 €	3.032 €

Caldera con cuadro de control básico 2 etapas

Referencia	7503870	7503873	7503876	7503879
PVP	2.290 €	2.531 €	2.887 €	3.242 €

Caldera con cuadro de control digital KSF

Referencia	7503871	7503874	7503877	7503880
PVP	2.624 €	2.865 €	3.221 €	3.576 €

Forma de suministro

2/3 bultos: Cuerpo de caldera montado (incluye: turbuladores, conjunto puerta de seguridad antiexplosión (excepto CPA 55-BTH), volante cierre puerta, cepillo de limpieza y manta aislante) + Envoltorio (incluye: accesorios de fijación de la envolvente, flejes sujeción manta aislante, visor mirilla y cuadro de control básico). Cuadro digital KSF cuando corresponda en bulto aparte.

(1) Temp. media del agua 70°C al 100% y 40°C al 30%

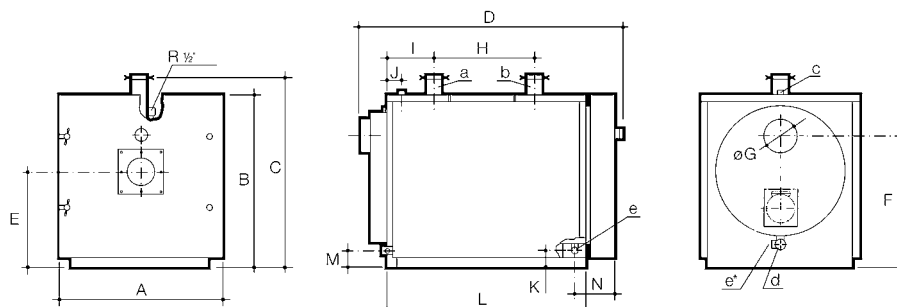

Para consultar la compatibilidad de estas calderas con la gama de quemadores BAXI ir a la tabla de acoplamiento quemadores y calderas del capítulo de **Complementos y componentes de instalaciones.**

Para otras cotas no indicadas en la tabla superior consultar manual instalación

Disponibilidad bajo demanda de calderas para **montaje in situ**, para facilitar su instalación en salas de difícil acceso. Consultar precios y condiciones.

Homologada como Baja Temperatura según Directiva 92/42/CEE: funcionamiento a Baja Temperatura que evita en la mayoría de los casos la necesidad de circulador anticondensación y válvulas mezcladoras en la instalación.

CONFORME A LA NORMATIVA ErP (Reglamento N° 813/2013 de la Comisión de 2/8/2013). ESTE PRODUCTO ESTÁ DESTINADO A LA SUSTITUCIÓN DE CALDERAS CPA EXISTENTES EN EL MERCADO.

170	220	270	320	380
170	220	270	320	380
94,8%	94,9%	95,0%	95,3%	95,4%
95,7%	95,9%	96,0%	96,4%	96,5%
13	16	21	27	31
115	110	153	217	174
465	588	645	695	835
880	980	980	980	1.080
940	1.070	1.070	1.070	1.190
1.608	1.665	1.815	1.915	1.940
195	245	245	245	295
DN 65	DN 80	DN 80	DN 80	DN 100
DN 65	DN 80	DN 80	DN 80	DN 100
195	270	300	315	450
5	5	5	5	5

7503881	-	-	-	-
3.325 €	-	-	-	-

7503882	7503884	7503886	7503888	7503890
3.534 €	4.078 €	4.601 €	5.438 €	6.169 €

7503883	7503885	7503887	7503889	7503891
4.052 €	4.517 €	5.071 €	5.782 €	6.504 €

2/3 bultos: Cuerpo de caldera montado (incluye: turbuladores, conjunto puerta de seguridad antiexplosión (excepto CPA 55-BTH), volantes cierre puerta, cepillo de limpieza y manta aislante) + Envoltorio (incluye: accesorios de fijación de la envoltorio, flejes sujeción manta aislante, visor mirilla y cuadro de control básico). Cuadro digital KSF cuando corresponda en bulto aparte.

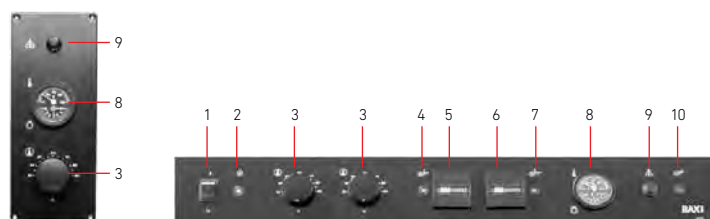

Cuadro de control básico (una etapa)

Cuadro de control básico (dos etapas)

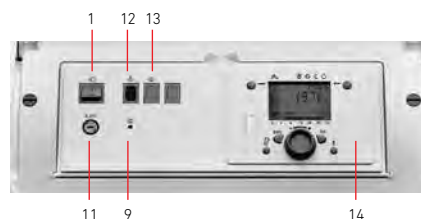

Cuadro de control digital KSF

- | | |
|------------------------------------|---|
| 1. Interruptor general | 8. Termohidrómetro |
| 2. Piloto tensión | 9. Termostato seguridad |
| 3. Termostato regulación | 10. Piloto bloqueo quemador |
| 4. Piloto primera etapa | 11. Fusible 6,3 A |
| 5. Contador de horas primera etapa | 12. Piloto bloqueo caldera por sobretemperatura |
| 6. Contador de horas segunda etapa | 13. Pulsador de rearme programador quemadores |
| 7. Piloto segunda etapa | 14. Unidad de regulación con pantalla LCD |

CPA-BTH



Caldera monobloc de chapa de acero fabricada en acero especial para garantizar una larga vida útil. Hogar sobrepresionado con cámara de combustión y circuito de humos totalmente refrigerados.

Facilidad de instalación y mantenimiento: amplia puerta frontal que facilita la limpieza del haz tubular y de la cámara de combustión. Puerta reversible, fácilmente adaptable para abrirse hacia la derecha o la izquierda según necesidades de la instalación.

Versatilidad de regulación: control de caldera mediante regulación electrónica KSF o regulación analógica.

		460	540	640	750
Potencia útil	kW	460	540	640	750
Rendimiento útil ⁽¹⁾ con carga 100%	%	95,5%	95,5%	95,5%	95,6%
Rendimiento útil ⁽¹⁾ con carga 30%	%	96,5%	96,6%	96,6%	96,5%
Sobrepresión cámara combustión	mm.c.a.	39	42	50	58
Pérdida presión circuito agua $\Delta t=15^{\circ}\text{C}$	mm.c.a.	220	163	227	208
Peso neto aproximado	kg	940	1.180	1.295	1.460
Anchura cota A	mm	1.080	1.210	1.210	1.320
Altura cota B	mm	1.190	1.320	1.320	1.440
Profundidad cota D	mm	2.155	2.195	2.365	2.365
Diámetro evacuación de humos cota G	mm	295	345	345	395
Ida cota a	"	DN 100	DN 100	DN 100	DN 125
Retorno cota b	"	DN 100	DN 100	DN 100	DN 125
Capacidad agua	l	500	690	725	965
Presión máxima de trabajo	bar	5	5	5	5

Caldera con cuadro de control básico 2 etapas

	460	540	640	750
Referencia	7503892	7503894	7503896	7503898
PVP	6.692 €	8.345 €	9.306 €	10.561 €

Caldera con cuadro de control digital KSF

	460	540	640	750
Referencia	7503893	7503895	7503897	7503899
PVP	7.027 €	8.679 €	9.641 €	10.896 €

Grupos Térmicos Gasóleo

	Referencia	PVP	Referencia	PVP	Referencia	PVP	Referencia	PVP
Quemador 2 etapas cuadro básico	7503933	9.258 €	7503936	11.069 €	7503939	12.465 €	7503942	13.603 €
Quemador 2 etapas cuadro KSF	7503934	9.589 €	7503937	11.399 €	7503940	12.796 €	7503943	13.933 €
Quemador modulante cuadro KSF	7503935	13.086 €	7503938	14.791 €	7503941	18.320 €	7503944	19.658 €

Grupos Térmicos Gas Natural

	Referencia	PVP	Referencia	PVP	Referencia	PVP	Referencia	PVP
Quemador 2 etapas cuadro básico	7503992	11.046 €	7503995	13.420 €	7503998	14.556 €	7504001	16.518 €
Quemador 2 etapas cuadro KSF	7503993	11.542 €	7503996	13.833 €	7503999	14.887 €	7504002	16.848 €
Quemador modulante cuadro KSF	7503994	13.090 €	7503997	16.260 €	7504000	17.550 €	7504003	19.098 €

Grupos Térmicos Gas Propano

	Referencia	PVP	Referencia	PVP	Referencia	PVP	Referencia	PVP
Quemador 2 etapas cuadro básico	7504047	11.202 €	7504050	13.591 €	7504053	14.722 €	7504056	16.466 €
Quemador 2 etapas cuadro KSF	7504048	11.532 €	7504051	13.921 €	7504054	15.051 €	7504057	16.796 €
Quemador modulante cuadro KSF	7504049	13.209 €	7504052	16.435 €	7504055	17.720 €	7504058	18.840 €

Forma de suministro

2/4 bultos: Cuerpo de caldera montado (incluye: turbuladores, conjunto puerta de seguridad antiexplosión (excepto CPA 55-BTH), volantes cierre puerta, cepillo de limpieza y manta aislante) + Envoltente (incluye: accesorios de fijación de la envoltente, flejes sujeción manta aislante, visor mirilla y cuadro de control básico cuando corresponda) + Cuadro digital KSF cuando corresponda + Quemador y accesorios cuando corresponda

(1) Temp. media del agua 70°C al 100% y 40°C al 30%

Puesta en Marcha: Al Grupo Térmico debe añadirse el precio de la puesta en marcha del quemador correspondiente.

Disponibilidad bajo demanda de calderas con **presión máxima de 8 bar**. Consultar precios y características.

Disponibilidad bajo demanda de calderas para **montaje in situ**, para facilitar su instalación en salas de difícil acceso. Consultar precios y condiciones.

Homologada como Baja Temperatura según Directiva 92/42/CEE. Funcionamiento a Baja Temperatura que evita en la mayoría de los casos la necesidad de circulador anticondensación y válvulas mezcladoras en la instalación.

900	1.100	1.300	1.500	1.750
900	1.100	1.300	1.500	1.750
95,5%	95,6%	95,5%	95,5%	95,4%
96,7%	96,7%	96,8%	96,7%	96,6%
52	59	62	76	94
297	380	312	401	520
1.610	1.790	2.235	2.466	2.650
1.320	1.320	1.540	1.540	1.540
1.440	1.440	1.690	1.690	1.690
2.485	2.757	2.782	2.972	3.162
395	395	445	445	445
DN 125	DN 125	DN 150	DN 150	DN 150
DN 125	DN 125	DN 150	DN 150	DN 150
1.005	1.105	1.650	1.740	1.905
5	5	5	5	5

7503900	7503902	7503904	7503906	7503908
11.293 €	12.548 €	14.619 €	16.730 €	18.508 €

7503901	7503903	7503905	7503907	7503909
11.627 €	12.883 €	14.953 €	17.065 €	18.842 €

Referencia	PVP	Referencia	PVP	Referencia	PVP	Referencia	PVP	Referencia	PVP
7503945	14.741 €	7503948	16.033 €	7503951	18.722 €	7503954	23.066 €	7503957	24.514 €
7503946	15.071 €	7503949	16.364 €	7503952	19.053 €	7503955	23.397 €	7503958	24.846 €
7503947	21.205 €	7503950	22.239 €	7503953	24.825 €	7503956	31.031 €	7503959	32.997 €

Referencia	PVP	Referencia	PVP	Referencia	PVP	Referencia	PVP	Referencia	PVP
7504004	17.653 €	7504007	19.098 €	7504010	21.163 €	-	-	-	-
7504005	17.983 €	7504008	19.428 €	7504011	21.493 €	-	-	-	-
7504006	20.027 €	7504009	20.956 €	7504012	23.227 €	7504013	28.390 €	7504014	30.144 €

Referencia	PVP	Referencia	PVP	Referencia	PVP	Referencia	PVP	Referencia	PVP
7504059	17.395 €	7504062	18.944 €	7504065	21.070 €	-	-	-	-
7504060	17.725 €	7504063	19.275 €	7504066	21.400 €	-	-	-	-
7504061	19.873 €	7504064	20.853 €	7504067	23.124 €	7504068	28.601 €	7504069	30.356 €

2/4 bultos: Cuerpo de caldera montado (incluye: turbuladores, conjunto puerta de seguridad antiexplosión, volantes cierre puerta, cepillo de limpieza y manta aislante) + Envolvente (incluye: accesorios de fijación de la envolvente, flejes sujeción manta aislante, visor mirilla y cuadro de control básico cuando corresponda) + Cuadro digital KSF cuando corresponda + Quemador y accesorios cuando corresponda

CPA-BT



Caldera monobloc de chapa de acero fabricada en acero especial para garantizar una larga vida útil. Hogar sobrepresionado con cámara de combustión y circuito de humos totalmente refrigerados.

Facilidad de instalación y mantenimiento: amplia puerta frontal que facilita la limpieza del haz tubular y de la cámara de combustión. Puerta reversible, fácilmente adaptable para abrirse hacia la derecha o la izquierda según necesidades de la instalación.

Versatilidad de regulación: control de caldera mediante regulación electrónica KSF o regulación analógica.

		55	80	115	150
Potencia útil	kW	55	80	115	150
Rendimiento útil ⁽¹⁾ con carga 100%	%	91,0%	91,1%	91,4%	91,4%
Rendimiento útil ⁽¹⁾ con carga 30%	%	91,7%	92,0%	92,0%	92,3%
Sobrepresión cámara combustión	mm.c.a.	4	4	8	12
Pérdida presión circuito agua Δt=15°C	mm.c.a.	80	105	135	120
Peso neto aproximado	kg	250	285	330	385
Anchura cota A	mm	810	810	810	880
Altura cota B	mm	870	870	870	940
Profundidad cota D	mm	1.144	1.254	1.394	1.394
Diámetro evacuación de humos cota G	mm	175	175	175	195
Ida cota a	"	2"	2"	2"	DN 65
Retorno cota b	"	2"	2"	2"	DN 65
Capacidad agua	l	115	130	150	170
Presión máxima de trabajo	bar	5	5	5	5

Caldera con cuadro de control básico 1 etapa

Referencia	190120060	190120061	190120062	190120063
PVP	1.835 €	1.974 €	2.427 €	2.667 €

Caldera con cuadro de control básico 2 etapas

Referencia	190120065	190120066	190120067	190120068
PVP	2.010 €	2.182 €	2.629 €	2.869 €

Caldera con cuadro de control digital KSF

Referencia	190120083	190120084	190120085	190120086
PVP	2.351 €	2.522 €	2.970 €	3.211 €

Forma de suministro

2/3 bultos: Cuerpo de caldera montado (incluye: turbuladores, conjunto puerta de seguridad antiexplosión (excepto CPA 55-BTH), volantes cierre puerta, cepillo de limpieza y manta aislante) + Envoltente (incluye: accesorios de fijación de la envoltente, flejes sujeción manta aislante, visor mirilla y cuadro de control básico). Cuadro digital KSF cuando corresponda en bulto aparte.

(1) Temp. media del agua 70°C al 100% y 40°C al 30%

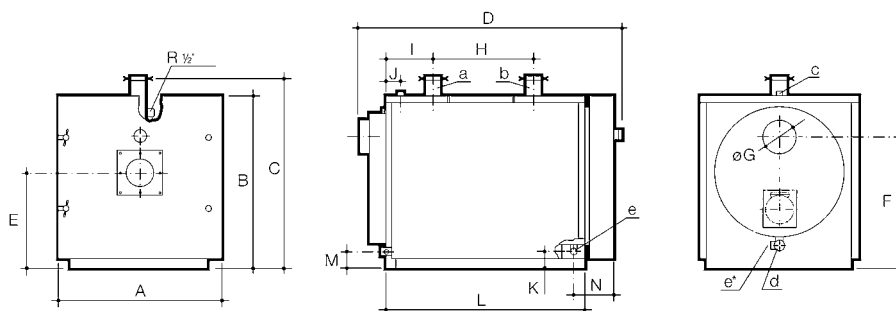

Para otras cotas no indicadas en la tabla superior consultar manual instalación

Para consultar la compatibilidad de estas calderas con la gama de quemadores BAXI ir a la tabla de acoplamiento quemadores y calderas del capítulo de **Complementos y componentes de instalaciones.**

Disponibilidad bajo demanda de calderas para **montaje in situ**, para facilitar su instalación en salas de difícil acceso. Consultar precios y condiciones.

Homologada como Baja Temperatura según Directiva 92/42/CEE. Funcionamiento a Baja Temperatura que evita en la mayoría de los casos la necesidad de circulador anticondensación y válvulas mezcladoras en la instalación.

CONFORME A LA NORMATIVA ErP (Reglamento N° 813/2013 de la Comisión de 2/8/2013). ESTE PRODUCTO ESTÁ DESTINADO A LA SUSTITUCIÓN DE CALDERAS CPA EXISTENTES EN EL MERCADO.

185	230	290	345	395
185	230	290	345	395
91,7%	92,0%	92,0%	92,1%	92,3%
92,2%	92,8%	93,0%	93,1%	93,0%
16	20	25	28	32
165	210	190	250	330
425	465	588	645	695
880	880	980	980	980
940	940	1.070	1.070	1.070
1.494	1.608	1.665	1.818	1.915
195	195	245	245	245
DN 65	DN 65	DN 80	DN 80	DN 80
DN 65	DN 65	DN 80	DN 80	DN 80
180	195	272	297	311
5	5	5	5	5
190120064	-	-	-	-
2.965 €	-	-	-	-
190120069	190120070	190120071	190120072	190120073
3.167 €	3.578 €	4.144 €	4.688 €	5.578 €
190120087	190120088	190120089	190120090	190120091
3.510 €	3.920 €	4.485 €	5.029 €	5.920 €

2/3 bultos: Cuerpo de caldera montado (incluye: turbuladores, conjunto puerta de seguridad antiexplosión (excepto CPA 55-BTH), volantes cierre puerta, cepillo de limpieza y manta aislante) + Envoltente (incluye: accesorios de fijación de la envoltente, flejes sujeción manta aislante, visor mirilla y cuadro de control básico). Cuadro digital KSF cuando corresponda en bulto aparte.

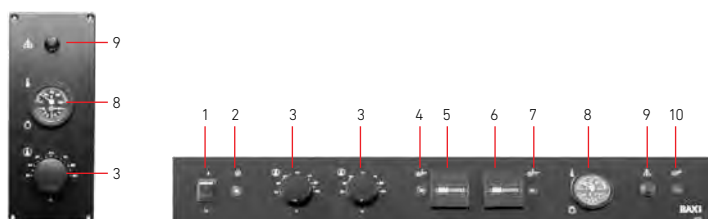

Cuadro de control básico (una etapa)

Cuadro de control básico (dos etapas)

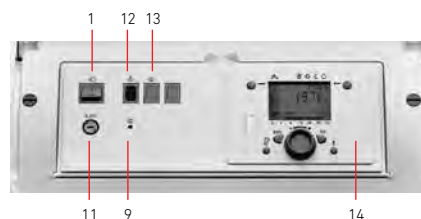

Cuadro de control digital KSF

- | | |
|------------------------------------|---|
| 1. Interruptor general | 8. Termohidrómetro |
| 2. Piloto tensión | 9. Termostato seguridad |
| 3. Termostato regulación | 10. Piloto bloqueo quemador |
| 4. Piloto primera etapa | 11. Fusible 6,3 A |
| 5. Contador de horas primera etapa | 12. Piloto bloqueo caldera por sobret temperatura |
| 6. Contador de horas segunda etapa | 13. Pulsador de rearme programador quemadores |
| 7. Piloto segunda etapa | 14. Unidad de regulación con pantalla LCD |

CPA-BT



Caldera monobloc de chapa de acero fabricada en acero especial para garantizar una larga vida útil. Hogar sobrepresionado con cámara de combustión y circuito de humos totalmente refrigerados.

Facilidad de instalación y mantenimiento: amplia puerta frontal que facilita la limpieza del haz tubular y de la cámara de combustión. Puerta reversible, fácilmente adaptable para abrirse hacia la derecha o la izquierda según necesidades de la instalación.

Versatilidad de regulación: control de caldera mediante regulación electrónica KSF o regulación analógica.

		465	580	695	795
Potencia útil	kW	465	580	695	795
Rendimiento útil ⁽¹⁾ con carga 100%	%	92,2%	92,4%	92,3%	92,4%
Rendimiento útil ⁽¹⁾ con carga 30%	%	93,2%	93,2%	93,1%	93,4%
Sobrepresión cámara combustión	mm.c.a.	35	41	46	50
Pérdida presión circuito agua Δt=15°C	mm.c.a.	260	350	270	350
Peso neto aproximado	kg	835	940	1.180	1.295
Anchura cota A	mm	1.080	1.080	1.210	1.210
Altura cota B	mm	1.190	1.190	1.320	1.320
Profundidad cota D	mm	1.940	2.155	2.195	2.365
Diámetro evacuación de humos cota G	mm	295	295	345	345
Ida cota a	"	DN 100	DN 100	DN 100	DN 100
Retorno cota b	"	DN 100	DN 100	DN 100	DN 100
Capacidad agua	l	453	503	689	726
Presión máxima de trabajo	bar	5	5	5	5

Caldera con cuadro de control básico 2 etapas

Referencia	190120074	190120075	190120076	190120077
PVP	5.973 €	7.146 €	8.426 €	9.236 €

Caldera con cuadro de control digital KSF

Referencia	190120092	190120093	190120094	190120095
PVP	6.313 €	7.487 €	8.767 €	9.579 €

Grupos Térmicos Gasóleo

	Referencia	PVP	Referencia	PVP	Referencia	PVP	Referencia	PVP
Quemador 2 etapas cuadro básico	190122814	8.588 €	190122815	10.675 €	190122816	11.784 €	190122817	12.923 €
Quemador 2 etapas cuadro KSF	190122832	8.927 €	190122833	11.017 €	190122834	12.123 €	190122835	13.265 €
Quemador modulante cuadro KSF	190122921	12.416 €	190122922	16.305 €	190122923	17.522 €	190122924	19.325 €

Grupos Térmicos Gas Natural

	Referencia	PVP	Referencia	PVP	Referencia	PVP	Referencia	PVP
Quemador 2 etapas cuadro básico	190125814	10.612 €	190125815	13.074 €	190125816	14.201 €	190125817	16.184 €
Quemador 2 etapas cuadro KSF	190125832	10.952 €	190125833	13.413 €	190125834	14.540 €	190125835	16.524 €
Quemador modulante cuadro KSF	190125929	12.654 €	190125930	15.648 €	190125931	16.913 €	190125932	18.348 €

Grupos Térmicos Gas Propano

	Referencia	PVP	Referencia	PVP	Referencia	PVP	Referencia	PVP
Quemador 2 etapas cuadro básico	190126814	10.675 €	190126815	13.297 €	190126816	14.414 €	190126817	15.928 €
Quemador 2 etapas cuadro KSF	190126832	11.017 €	190126833	13.637 €	190126834	14.753 €	190126835	16.269 €
Quemador modulante cuadro KSF	190126929	12.775 €	190126930	15.865 €	190126931	17.130 €	190126932	18.149 €

Forma de suministro

2/4 bultos: Cuerpo de caldera montado (incluye: turbuladores, conjunto puerta de seguridad antiexplosión (excepto CPA 55-BTH), volantes cierre puerta, cepillo de limpieza y manta aislante) + Envoltorio (incluye: accesorios de fijación de la envoltorio, flejes sujeción manta aislante, visor mirilla y cuadro de control básico cuando corresponda) + Cuadro digital KSF cuando corresponda + Quemador y accesorios cuando corresponda

(1) Temp. media del agua 70°C al 100% y 40°C al 30%

Puesta en Marcha: Al Grupo Térmico debe añadirse el precio de la puesta en marcha del quemador correspondiente.

Disponibilidad bajo demanda de calderas para **montaje in situ**, para facilitar su instalación en salas de difícil acceso. Consultar precios y condiciones.

Disponibilidad de calderas con presión máxima de 8 bar. Consultar precios y características.

Homologada como Baja Temperatura según Directiva 92/42/CEE. Funcionamiento a Baja Temperatura que evita en la mayoría de los casos la necesidad de circulador anticondensación y válvulas mezcladoras en la instalación.

930	1.045	1.275	1.510	1.740
930	1.045	1.275	1.510	1.740
92,4%	92,5%	92,5%	92,4%	92,5%
93,4%	93,5%	93,5%	93,6%	93,5%
58	60	68	72	78
320	400	510	420	540
1.460	1.610	1.790	2.235	2.466
1.320	1.320	1.320	1.540	1.540
1.440	1.440	1.440	1.690	1.690
2.365	2.485	2.757	2.782	2.972
395	395	395	445	445
DN 125	DN 125	DN 125	DN 150	DN 150
DN 125	DN 125	DN 125	DN 150	DN 150
966	1.005	1.106	1.640	1.739
5	5	5	5	5

190120078	190120079	190120080	190120081	190120082
10.442 €	11.519 €	12.820 €	15.145 €	16.969 €

190120096	190120097	190120098	190120099	190120100
10.782 €	11.860 €	13.162 €	15.486 €	17.311 €

Referencia	PVP	Referencia	PVP	Referencia	PVP	Referencia	PVP	Referencia	PVP
190122818	14.058 €	190122819	15.171 €	190122820	16.689 €	190122821	21.553 €	190122822	23.248 €
190122836	14.399 €	190122837	15.512 €	190122838	17.031 €	190122839	21.895 €	190122840	23.588 €
190122925	20.421 €	190122926	21.497 €	190122927	23.492 €	190122928	30.472 €	190122929	32.175 €

Referencia	PVP	Referencia	PVP	Referencia	PVP	Referencia	PVP	Referencia	PVP
190125818	17.321 €	190125819	18.450 €	190125820	20.124 €	-	-	-	-
190125836	17.568 €	190125837	18.789 €	190125838	20.463 €	-	-	-	-
190125933	19.372 €	190125934	20.310 €	190125935	21.797 €	190125936	27.335 €	190125937	29.143 €

Referencia	PVP	Referencia	PVP	Referencia	PVP	Referencia	PVP	Referencia	PVP
190126818	17.066 €	190126819	18.183 €	190126820	19.906 €	-	-	-	-
190126836	17.406 €	190126837	18.523 €	190126838	20.245 €	-	-	-	-
190126933	19.318 €	190126934	20.044 €	190126935	21.585 €	190126936	27.795 €	190126937	29.608 €

2/4 bultos: Cuerpo de caldera montado (incluye: turbuladores, conjunto puerta de seguridad antiexplosión, volantes cierre puerta, cepillo de limpieza y manta aislante) + Envoltente (incluye: accesorios de fijación de la envoltente, flejes sujeción manta aislante, visor mirilla y cuadro de control básico cuando corresponda) + Cuadro digital KSF cuando corresponda + Quemador y accesorios cuando corresponda

NHF



Cuerpo de caldera formado por elementos de fundición de alto intercambio de calor y gran caudal de agua. Hogar sobrepresionado de alta eficiencia y calorifugado con doble aislante de fibra de vidrio de 50 mm de espesor.

Facilidad de instalación y mantenimiento: posibilidad de suministro de cuerpo desmontado para su montaje en la propia sala de calderas. Puerta reversible, fácilmente adaptable para abrirse hacia la derecha o la izquierda según necesidades de la instalación.

Versatilidad de regulación: control de caldera mediante regulación electrónica KSF o regulación analógica KSF-CE. Circuito de tres pasos de humos, que permite lograr una mayor eficiencia.

Homologada como Baja Temperatura según Directiva 92/42/CEE

		90	115	150
Potencia útil	kW	90	115	150
Rendimiento útil (1) con carga 100%	%	91,0%	91,6%	91,7%
Rendimiento útil (1) con carga 30%	%	95,2%	95,5%	95,8%
Sobrepresión cámara combustión	mm.c.a.	2	4	7
Pérdida presión circuito agua $\Delta t=15^{\circ}\text{C}$	mm.c.a.	46	74	142
Número de elementos del cuerpo		4	5	6
Peso neto aproximado	kg	612	736	846
L	mm	991	1.151	1.311
P	mm	490	650	810
R	mm	180	180	180
Capacidad agua	l	96	116	136
Presión máxima de trabajo	bar	6	6	6

Cuerpo desmontado (1) (2)				
Referencia		100019872	100019873	100019874
PVP		4.888 €	5.232 €	5.673 €
Barras de montaje		HF1	HF1	HF1
Referencia		C10016420	C10016420	C10016420
PVP		1.830 €	1.830 €	1.830 €
Cuerpo montado (1)				
Referencia		100019902	100019903	100019904
PVP		5.299 €	5.688 €	6.180 €
Forma de suministro		En un solo bulto sobre palet	En un solo bulto sobre palet	En un solo bulto sobre palet

(1) El cuadro de control debe solicitarse aparte, en función del modelo deseado. Ver apartado "Regulación Multilevel".

(2) Para el montaje del cuerpo caldera, es necesario disponer de las barras de montaje HF1 (y 2x HF2 según modelos). Puede solicitarse este montaje del cuerpo caldera a nuestro Servicio de Asistencia Técnica (ATC) que ya dispone de las barras necesarias. Consultar precios de este servicio con nuestro ATC.

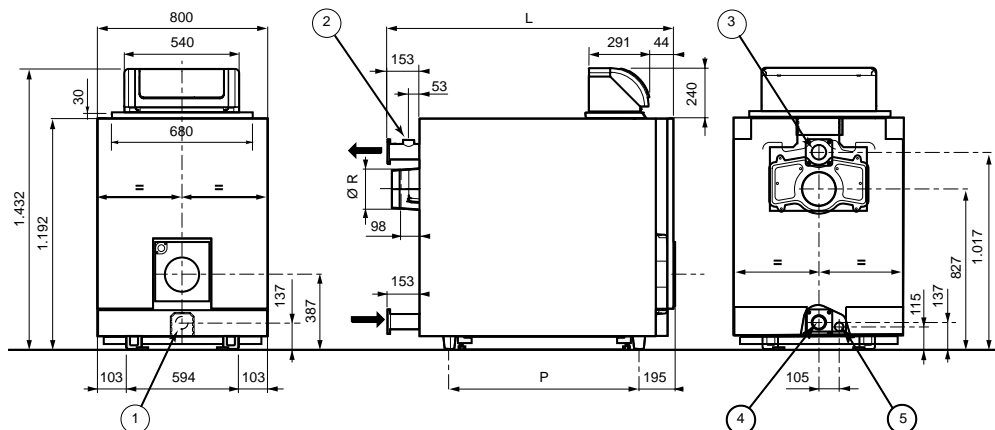

Para consultar la compatibilidad de estas calderas con la gama de quemadores BAXI ir a la tabla de acoplamiento quemadores y calderas del capítulo de **Componentes y componentes de instalaciones**.

CONFORME A LA NORMATIVA ErP (Reglamento N° 813/2013 de la Comisión de 2/8/2013). ESTE PRODUCTO ESTÁ DESTINADO A LA SUSTITUCIÓN DE CALDERAS NHF EXISTENTES EN EL MERCADO.

185	230	280
185	230	280
91,5%	91,7%	92,0%
95,2%	96,1%	96,3%
12	18	22
195	301	460
7	8	9
981	1.103	1.230
1.471	1.631	1.791
970	1.130	1.290
200	200	200
156	176	196
6	6	6
100019875	100019876	100019877
6.187 €	7.125 €	8.321 €
HF1	HF1 + 2 x HF2	HF1 + 2 x HF2
C10016420	C10016420 + 2 x C10016428	C10016420 + 2 x C10016428
1.830 €	2.224 €	2.224 €
100019905	100019906	100019907
6.735 €	7.721 €	8.966 €
En un solo bulto sobre palet	En un solo bulto sobre palet	En un solo bulto sobre palet

1. Orificio de desagüe Rp 2 1/2" (taponado)
 2. Manguito Rp 1 1/2" para el grupo de seguridad
 3. Salida de calefacción (Brida + contrabrida con collarín para soldar) orificio Ø 2 1/2" (Opción: Ø 2")
 4. Retorno de calefacción (Brida + contrabrida con collarín para soldar) orificio Ø 2 1/2" (Opción: Ø 2")
 5. Vaciado Rp 1 1/2" (taponado)
- Rp. Roscado interior
 (1) Pies ajustables: altura mínima 0 mm, ajustable posible: 0 a 40 mm.

Cuadros de control para calderas de baja temperatura NHF



Cuadro de control digital KSF

Cuadro de control digital que permite el control de una caldera con quemador atmosférico de una etapa o dos etapas y de un quemador de aire forzado de una etapa, dos etapas o modulante. Adecuado para el control de circuitos de calefacción que requieren de funciones avanzadas de regulación, como por ejemplo calderas en cascada, control de temperatura por sonda exterior, circuitos de calefacción con válvula mezcladora y circuitos de producción de ACS por sistema solar o con acumulador directo a caldera.

Referencia	147097011
PVP	528 €



Cuadro de control KSF-CE

Cuadro de control digital que permite el control de una caldera con quemador atmosférico de una etapa o dos etapas y de un quemador de aire forzado de una etapa, dos etapas o modulante. Adecuado para una regulación básica de una caldera con circuitos de calefacción equipados con termostato ambiente, aunque viene preparado para la conexión a centrales de regulación externas en caso de necesitar controles más complejos.

Referencia	C17208270
PVP	501 €



Kit de medición (para cuadros KSF y KSF-CE)

Kit de medición que queda instalado como zócalo del cuadro KSF-CE o KSF e incorpora elementos de medición como contadores horarios para 2 etapas de funcionamiento, termómetro de temperatura de humos y manómetro para circuito de calefacción.

Referencia	C17208273
PVP	165 €

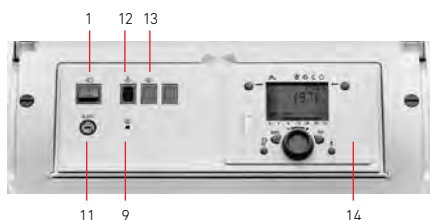

- 1 - Interruptor general.
- 9 - Termostato seguridad
- 11 - Fusible 6,3 A.
- 12 - Piloto bloqueo caldera por sobretemperatura.
- 13 - Pulsador de rearme programador quemadores.
- 14 - Unidad de regulación con pantalla LCD.

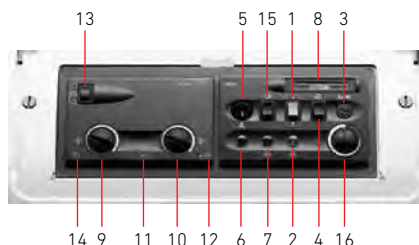

- 1 - Interruptor general ON / OFF.
- 2 - Piloto indicador de tensión.
- 3 - Fusible 6,3 A.
- 4 - Pulsador de test de termostato de seguridad (marcha forzada del quemador en 1ª etapa).
- 5 - Termostato de seguridad caldera.
- 6 - Piloto indicador de bloqueo caldera por sobretemperatura.
- 7 - Piloto indicador de bloqueo quemador.
- 8 - Termómetro caldera.
- 9 - Control de temperatura caldera en 1ª etapa.
- 10 - Control de temperatura caldera en 2ª etapa.
- 11 - Piloto indicador funcionamiento en 1ª etapa. Si el piloto entra en intermitencias, indica un defecto en la sonda caldera ó una sobretemperatura.
- 12 - Piloto indicador funcionamiento en 2ª etapa.
- 13 - Interruptor de control circulador.
- 14 - Piloto indicador de funcionamiento circulador.
- 15 - Pulsador de rearme programador de quemadores atmosféricos.
- 16 - Termostato auxiliar de control de la 1ª etapa.



Kit de señales de alarma

Permite disponer de señales libre de potencial cuando tiene lugar un bloqueo de la caldera por sobretemperatura o un bloqueo del quemador.

Referencia	C17201655
PVP	87 €



BC Absorgas

Equipo compacto, preparado para su instalación en el exterior. Basado en la tecnología de la absorción con un circuito sellado de agua (absorbente) y amoníaco (refrigerante).

Elevado rendimiento de hasta un 152%, incluso con bajas temperaturas exteriores, muy superior a las mejores calderas de condensación. Condensación del

vapor de agua de los productos de la combustión, para aprovechar el calor latente y reducir al mínimo las pérdidas energéticas a través de los gases de escape.

Modulación electrónica de la potencia en un rango del 50-100%. Posibilidad de funcionamiento con gas natural o gas propano. Gran fiabilidad gracias a los pocos componentes

internos en movimiento.

Accesorios de regulación opcionales para instalaciones de varias BC Absorgas en cascada (panel digital de control DDC) que también puede almacenar registro histórico de errores y alarmas, horas de funcionamiento o número de arranque. Posibilidad de conexión a sistema BMS mediante conexión ModBus.

	BC Absorgas	Conjunto Modular 2 BC Absorgas	Conjunto Modular 3 BC Absorgas	Conjunto Modular 4 BC Absorgas	Conjunto Modular 5 BC Absorgas
Combustible	GN/GP	GN/GP	GN/GP	GN/GP	GN/GP
Potencia térmica	38,3 kW	76,6	114,9	153,2	191,5
Consumo de combustible	25,2 kW	50,4	75,6	100,8	126,0
Eficiencia de utilización del gas (A7/W50)	152%	152%	152%	152%	152%
Clase de eficiencia energética en calefacción	A+	A+	A+	A+	A+
Temperatura límite agua de retorno	2/50 °C	2/50	2/50	2/50	2/50
Temperatura límite aire exterior	-20/45 °C	-20/45	-20/45	-20/45	-20/45
Temperatura máxima de impulsión	65 °C	65	65	65	65
Conexión eléctrica	230 V / 50 Hz	230 V / 50 Hz	230 V / 50 Hz	230 V / 50 Hz	230 V / 50 Hz
Conexiones hidráulicas	1 1/4"	1 1/4"	1 1/4"	1 1/4"	1 1/4"
Conexión de gas	3/4"	3/4"	3/4"	3/4"	3/4"
Diámetro salida de humos	80 mm	80	80	80	80
Presión sonora a 10 m	49 dB(A)	49	49	49	49
Peso	350 kg	700	1.050	1.400	1.750
Referencia	7504170	7213009	7213010	7213011	7213012
PVP	Consultar	Consultar	Consultar	Consultar	Consultar
Forma de suministro	En un solo bulto totalmente montado sobre bancada de acero galvanizado				

Panel digital DDC

Referencia	7504172
PVP	Consultar

Centralita RB200

Referencia	7504171
PVP	Consultar

Circulador BC Absorgas

Referencia	7504173
PVP	Consultar

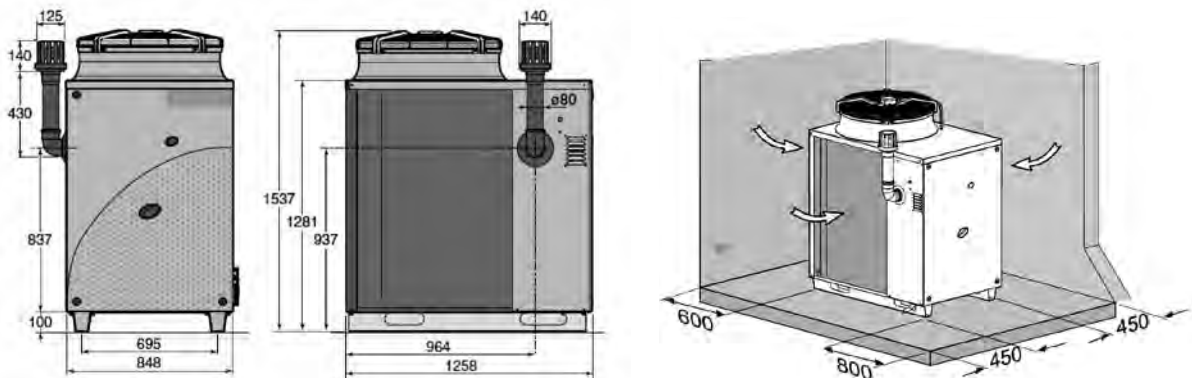

Dachs



Basado en la tecnología de la cogeneración, que consiste en la producción combinada de calor y electricidad en un mismo proceso, partiendo de un único combustible.

Motor de combustión interna monocilíndrico, de 600 cm³ y de disposición horizontal conectado a un generador eléctrico de alta eficiencia. Circulador modulante que, junto con la válvula termostática interna, permite mantener en todo momento la estratificación del depósito acumulador. Es capaz de vencer la pérdida de carga que se da en el interior del equipo y 200 mm.c.a. adicionales.

Dimensiones reducidas, comparables a las de una caldera de pie convencional, que permite su instalación en cualquier lugar, resolviendo totalmente el problema del impacto arquitectónico asociado al uso de otras tecnologías.

Regulador MSR2, incluido en el suministro de serie, optimizado para gestión de más de una unidad Dachs en cascada vía BUS, con encendido en secuencia de los equipos Dachs en función de las cargas térmicas. Rotación automática en la prioridad de encendido de los motores para lograr la simultaneidad de los intervalos de mantenimiento programados.

	GN 5.5 ⁽¹⁾	GN 5.0 ⁽¹⁾	GLP 5.5 ⁽¹⁾
Combustible	Gas Natural	Gas Natural	Gas Propano
Potencia eléctrica kW	5,5	5,0	5,5
Potencia térmica con condensador kW	14,8	14,6	14,8
Consumo de combustible kW	20,5	19,6	20,5
Consumo eléctrico kW	0,12	0,12	0,12
Temperatura de ida máxima °C	83	83	83
Temperatura de retorno máxima °C	70	70	70
Conexión eléctrica	3 ~ / 400 V / 50 Hz	3 ~ / 400 V / 50 Hz	3 ~ / 400 V / 50 Hz
Rendimiento eléctrico	27%	26%	27%
Rendimiento térmico con condensador	72%	71%	72%
Rendimiento global con condensador	99%	97%	99%
Emisión acústica según DIN 45635-01 dB(A)	52-56	52-56	52-56
Dimensiones (anchura x longitud x altura) cm	72x107x100	72x107x100	72x107x100
Peso kg	530	530	530
Intervalo de mantenimiento (horas de servicio) h	3.500	3.500	3.500
Referencia	144210000	144210008	144210001
PVP	Consultar	Consultar	Consultar
Forma de suministro	En un solo bulto paletizado		

(1) Disponible hasta fin de existencias

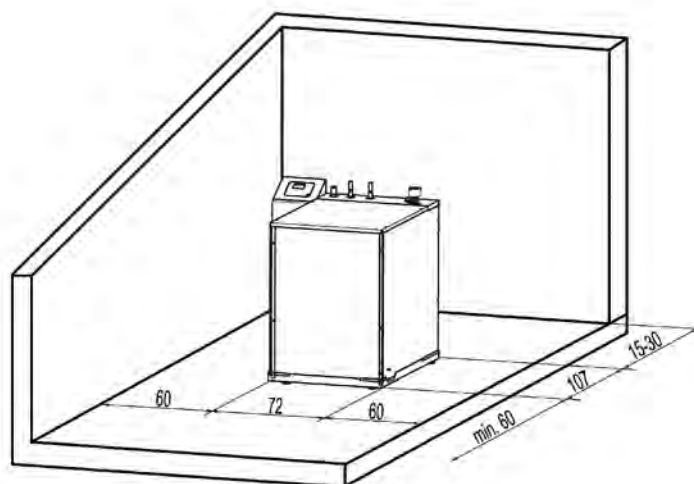



Acumulador SE 750

Depósito acumulador de inercia de acero negro, de 750 litros de volumen. Incorpora aislamiento de 100 mm de diámetro.

Referencia	144210006
PVP	Consultar

Intercambiador SE 30

Intercambiador de calor de 30 placas de acero inoxidable, para la separación física del circuito primario del Dachs y limitar así su volumen.

Referencia	986268000
PVP	Consultar

Circulador termostático

Circulador equipado con cabezal termostático, para poderse instalar en serie con la bomba interna del Dachs y poder así vencer una mayor p.d.c.

Referencia	144200008
PVP	Consultar

Condensador Dachs

Intercambiador térmico agua / gases de escape que permite generar la condensación de los p.d.c.

Referencia	144200001
PVP	Consultar



Kit conexión a chimenea EFS-1/2/3

Accesorio necesario cuando no se instala el Condensador, válido para conectar 1, 2 ó 3 Dachs, respectivamente.

Referencia	144200009	144200010	144200011
PVP	Consultar	Consultar	Consultar



Cable conexión MSR2

Para conectar vía BUS 2 ó más equipos Dachs.

Referencia	144200007
PVP	Consultar

Módulo Ethernet

Para conexión remota desde PC mediante acceso web o desde smartphones y tabletas mediante DachsApp disponible para iOS y Android. Posibilidad de visualizar horas de funcionamiento y producción térmica y eléctrica, así como modificar los parámetros de regulación.

Referencia	986472001
PVP	Consultar



Crono

De una y de dos etapas. Adecuados para funcionar con cámaras de combustión sobrepresionadas o en depresión. Para quemar gasóleo con viscosidad máxima de 6 cSt a 20°C.

- Sistema de pulverización mecánica de alta presión, con combustión de elevada eficiencia.
- Funcionamiento totalmente automático.
- Seguridad total contra fallo de llama mediante fotorresistencia.
- Barrido automático de la cámara de combustión antes de cada encendido.
- Los modelos 2, 3 y 5-L disponen de resistencia variable de calentamiento y un termostato ajustado a 55°C.
- Regulador del aire situado fuera de la envolvente.

- Conexiones eléctricas a prueba de errores de mala conexión.
- Nivel sonoro muy bajo.
- Conjunto electrodos-boquilla extraíbles desde atrás.
- Electroválvula incorporada en la bomba de gasóleo.
- Conector eléctrico integrado en la envolvente.
- Tensión de alimentación: Monofásica 230V – 50 Hz.

		2-L	3-L	5-L	10-L	10-L2	15-L	15-L2	20-L	20-L2	25-L2
Caudal de combustible min + máx.	kg/h	1,2 ÷ 2,3	1,8 ÷ 3,2	1,3 ÷ 5	4 ÷ 10	3,6 / 4 ÷ 10	7 ÷ 15	5,5 / 7 ÷ 15	10 ÷ 20	9 / 11 ÷ 20	8 / 12 ÷ 25
Intensidad	A	0,86	0,85	0,85	0,90	0,90	1,90	1,90	2,00	2,00	2,00
Motor	r.p.m.	2.750	2.750	2.750	2.720	2.720	2.750	2.750	2.730	2.730	2.730
Potencia	W	180	180	180	180	180	385	385	390	390	470
Peso neto aproximado	kg	10	10	12	12	12	15	15	17	17	19
A	mm	234	234	234	255	255	300	300	300	300	300
B	mm	254	254	254	280	280	345	345	345	345	345
C	mm	210	210	210	235	235	285	285	285	285	285
D	mm	90	90	84	95	95	123	123	123	123	125
E	mm	105	105	111	114	114	142	142	142	142	159
F	mm	211	211	196	202	202	228	228	228	228	247
G	mm	17	17	4	10	10	12	12	12	12	12,5
Referencia		143113202	143113203	143113204	143113205	143141202	143113206	143122202	143113207	143123202	143124202
PVP		550 €	553 €	718 €	758 €	1.192 €	822 €	1.253 €	880 €	1.311 €	1.509 €
Referencia puestas en marcha		143102201	740981033	740981053	740981103	143123201	740981103	143123201	740981203	143123201	143124201
PVP puestas en marcha		89 €	89 €	89 €	130 €	200 €	130 €	200 €	130 €	200 €	241 €

Los precios que se citan de las puestas en marcha son para poblaciones con servicio de post-venta. Para otras poblaciones se repercutirá el coste del desplazamiento. En 1 bulto, con boquilla, 2 tubos flexibles con racord, brida con junta aislante, tornillos de fijación y conector de 4 polos en versiones 2 etapas. **Disponibles quemadores mixtos (gas/gasóleo) bajo pedido. Consultar precios**

Forma de suministro

Puesta en Marcha: A los precios de los quemadores deberá añadirse el de la puesta en marcha correspondiente, a excepción de los quemadores Crono 2-L, 3-L, 5-L y 10-L que se efectuará solamente a petición del cliente.

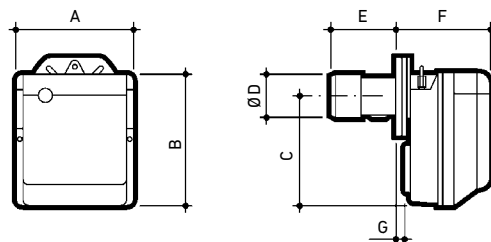

Curvas de caudal presión

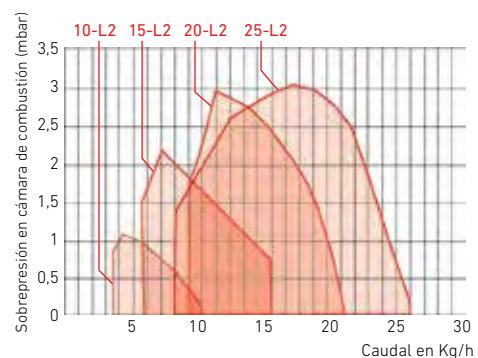
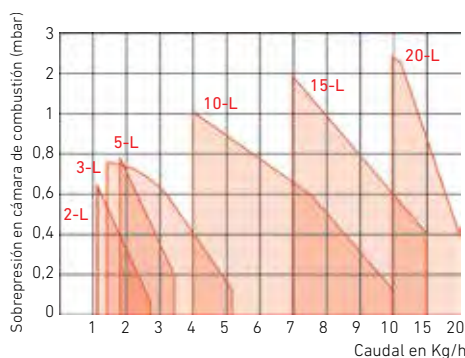



Tecno

De dos etapas y modulantes. Adecuados para funcionar con cámaras de combustión sobrepresionadas o en depresión. Para quemar gasóleo con viscosidad máx. de 6 cSt a 20°C.

- Sistema de pulverización mecánica de alta presión, con combustión de elevada eficiencia
- Funcionamiento totalmente automático.
- Seguridad total contra fallo de llama mediante fotorresistencia.
- Barrido automático de la cámara de combustión antes de cada encendido.

- Regulación automática del aire en cada etapa, mediante sistema servomotor que permite realizar el prebarrido con el aire abierto y cerrarlo durante la fase de paro.
- Cuadro eléctrico incorporado.
- Conjunto electrodos-boquilla extraíbles desde atrás.
- Tensión de alimentación:
 - Tecno 34-L y 44-L: Monofásica 230V – 50 Hz
 - Tecno 50-L/50-LM a 130-L/130-LM: Trifásica 230/400V.N – 50 Hz
 - Tecno 190-L/190-LM: Trifásica 400V – 50 Hz (bajo demanda puede suministrarse Trifásica 230V – 50 Hz)

		34-L	44-L	50-L	50-LM	70-L	70-LM	100-L	100-LM	130-L	130-LM	190-L	190-LM
Caudal de combustible min + máx.	kg/h	8,3 / 13 + 33,6	13 / 20 + 41	12,5 / 25 + 50	11 / 25 + 50	21,5 / 40 + 70	17 / 40 + 70	30 / 60 + 100	28 / 60 + 100	41 / 80 + 130	35 / 80 + 130	64 / 120 + 206	40 / 120 + 205
Intensidad	A	2	2	2	1	2	2	2	1	2	1	2	1
Motor	r.p.m.	2,1	2,9	3 / 1,7	3 / 1,7	4,8 / 2,8	4,8 / 2,8	5,9 / 3,4	5,9 / 3,4	8,8 / 5,1	8,8 / 5,1	15,8 / 9,1	15,8 / 9,1
Potencia	W	1,9	1,9	1,9	1,9	1,9	1,9	1,9	1,9	1,6	1,6	1,9	1,9
Peso neto aproximado	kg	32	36	39	39	70	70	73	73	76	76	80	80
A	mm	442	442	476	476	580	663	599	679	625	705	756	756
B	mm	422	422	474	474	296	296	312	312	338	338	366	366
C	mm	508	508	468	468	284	367	287	367	287	367	390	390
D (1)	mm	780-915	780-915	672-807	672-807	250-385	272-385	250-385	272-385	250-385	272-385	370	370
E	mm	305	305	352	352	179	179	179	179	189	189	222	222
F	mm	140	152	152	152	951-1.086	951-1.086	951-1.086	951-1.086	951-1.086	951-1.086	1.102	1.102
G (1)	mm	216-351	216-351	216-351	216-351	680	680	680	680	680	680	696	696
H	mm	138	138	52	52	430	430	430	430	430	430	430	430
Referencia		143150200	143151200	143113200	143142200	143114200	143131200	143115200	143126200	143116200	143127200	143130200	143128200
PVP		1.869 €	2.694 €	2.973 €	6.171 €	3.890 €	8.853 €	4.277 €	9.914 €	4.656 €	10.540 €	7.380 €	15.390 €
Referencia puestas en marcha		740988293	740988313	740988323	143127201	740988333	143127201	740988333	143127201	740988333	143127201	740988353	740988353
PVP puestas en marcha		304 €	304 €	304 €	440 €	304 €	440 €	304 €	440 €	304 €	440 €	674 €	674 €

Forma de suministro

Los precios que se citan de las puestas en marcha son para poblaciones con servicio de post-venta. Para otras poblaciones se repercutirá el coste del desplazamiento. En 1 bulto, con tornillos de fijación, rácores, tubos flexibles y junta aislante. **Disponibles quemadores mixtos (gas/gasóleo) bajo pedido. Consultar precios**

(1) Bajo demanda, puede suministrarse con cabezal alargado.

Puesta en Marcha: A los precios de los quemadores deberá añadirse el de la puesta en marcha correspondiente.

TECNO 34-L ÷ 50-LM

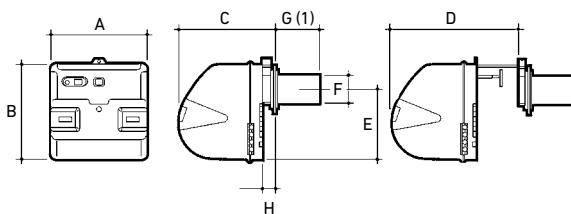

TECNO 70-L ÷ 190-LM

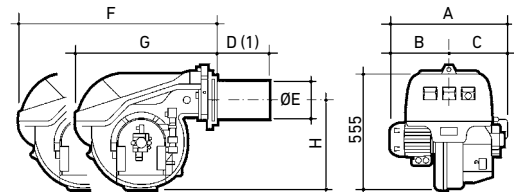

Curvas de caudal presión

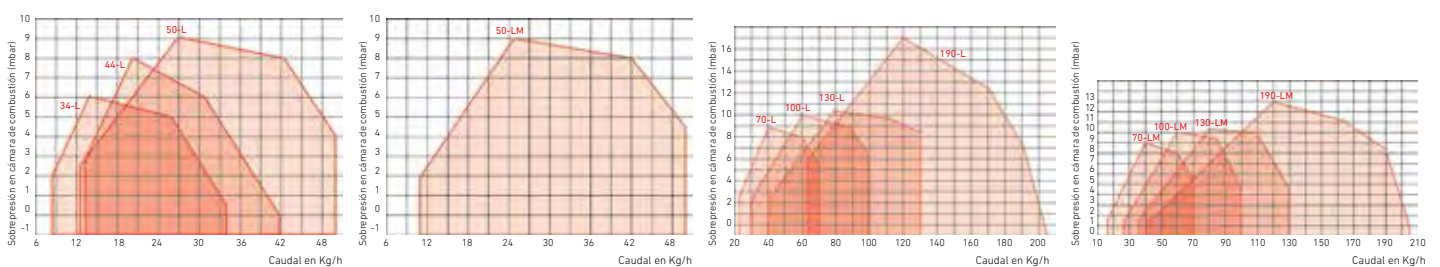



Crono

De una etapa, dos etapas y modulantes. Adecuados para funcionar con cámaras de combustión sobrepresionadas o en depresión. Versiones en Gas Natural y en Gas Propano. Añadir la nota:

Para el correcto funcionamiento del quemador de gas, se debe solicitar la rampa de gas correspondiente. Ver el apartado "Rampas de gas".

- Seguridad total de funcionamiento.
- Barrido automático de la cámara de combustión antes de cada encendido.
- Bajo Nivel de emisión de NOx.
- El modelo 4-G COMPACT incorpora la rampa de gas.
- Cierre automático del aire por gravedad durante la fase de paro del quemador.
- Control del aire comburente mediante presostato.
- Seguridad contra fallo de llama por sonda de ionización.

- Conexiones eléctricas a prueba de errores de mala conexión.
- Brida de cabezal corredera que facilita la adaptación al hogar.
- Cabezal de combustión extraíble desde atrás.
- Conexión de gas por la parte superior del cabezal.
- Tensión de alimentación: Monofásica 230V – 50 Hz.



		4-G	4-G Compact	8-G	8-G2	8-GM	15-G	15-G2	15-GM	20-G	20-G2	20-GM	30-G2
Potencia (1)	kW	16 ÷ 52	16 ÷ 48	35 ÷ 91	35 / 40 ÷ 91	26 / 49 ÷ 91	65 ÷ 189	65 / 75 ÷ 189	48 / 79 ÷ 195	110 ÷ 246	110/140 ÷ 246	68 / 140 ÷ 250	160/208 ÷ 345
Intensidad Motor 230V – 50 Hz	A	0,80	0,75	0,80	0,80	0,80	1,80	1,80	1,80	1,90	1,90	1,90	1,90
Intensidad transformador de encendido	A	1	1	1	1	1	1	1	1	1	1	1	1
Peso neto aproximado	kg	10	11	11	11	11	15	15	15	18	18	18	20
A	mm	234	336	255	255	285	300	300	330	300	300	330	300
B	mm	254	222	280	280	280	345	345	345	345	345	345	345
C	mm	295	230	325	325	325	391	391	391	392	392	392	392
D	mm	112	195	125	125	126	150	150	150	150	150	150	150
E	mm	112	141	125	125	126	150	150	150	150	150	150	150
F	mm	346	301	352	352	352	390	390	390	446	446	446	503
G	mm	230/276	207	238/252	238/252	238/252	262/280	262/280	262/280	278/301	278/301	278/301	278/300
H	mm	116/70	94	114/110	114/110	114/110	128/110	128/110	128/110	168/145	168/145	168/145	225/203
I	mm	174	187	174	174	174	196	196	196	216	216	212	216
Referencia en Gas Natural		143133400	143149400	143134400	143157400	143154400	143135400	143137400	143155400	143136400	143138400	143156400	143146400
PVP		794 €	1.210 €	1.086 €	1.421 €	2.023 €	1.250 €	1.502 €	2.176 €	1.509 €	1.584 €	2.323 €	1.961 €
Referencia en Gas Propano		143133500	143149500	143134500	143158500	143155500	143135500	143118500	143156500	143136500	143119500	143157500	143127500
PVP		802 €	1.220 €	1.100 €	1.475 €	2.116 €	1.296 €	1.574 €	2.283 €	1.549 €	1.681 €	2.248 €	2.039 €
Referencia puestas en marcha		143106301	143106301	143107301	143109301	143138401	143108301	143138401	143138401	143109301	143138401	143138401	143101301
PVP puestas en marcha		117 €	117 €	117 €	175 €	210 €	175 €	210 €	210 €	175 €	210 €	210 €	386 €

Los precios que se citan de las puestas en marcha son para poblaciones con servicio de post-venta. Para otras poblaciones se repercutirá el coste del desplazamiento.

Forma de suministro

El precio indicado es el mismo tanto para Gas Natural como para Gas Propano. Se suministran en un solo bulto, con el conector eléctrico, la brida, tornillos y tuercas necesarias para su fijación. Opcionalmente, se pueden suministrar la rampa de gas adecuada (ya incluida en el 4-G COMPACT) y el kit de modulación necesario para los quemadores modulantes. **Disponibles quemadores mixtos (gas/gasóleo) bajo pedido. Consultar precios.**

Presión mínima de gas necesaria medida en la toma de presión del quemador para obtener su potencia máxima (sin considerar la sobrepresión de la caldera)

Gas	unidad	4-G	4-G Compact	8-G	8-G2	8-GM	15-G	15-G2	15-GM	20-G	20-G2	20-GM	30-G2
Gas natural	mbar	8,0	8,0	9,0	9,0	9,0	10,5	10,5	10,5	9,0	9,0	9,0	10,7
Gas propano (2)	mbar	11,0	11,0	11,0	11,0	11,0	13,0	13,0	14,0	9,0	9,0	9,0	11,5

(1) Combustible G.N. de P.C.I. = 9.300 kcal/m³ (n)

(2) Para funcionar en Gas Propano se deberá acoplar el kit de transformación correspondiente.

Puesta en Marcha: A los precios de los quemadores deberá añadirse el de la puesta en marcha correspondiente.

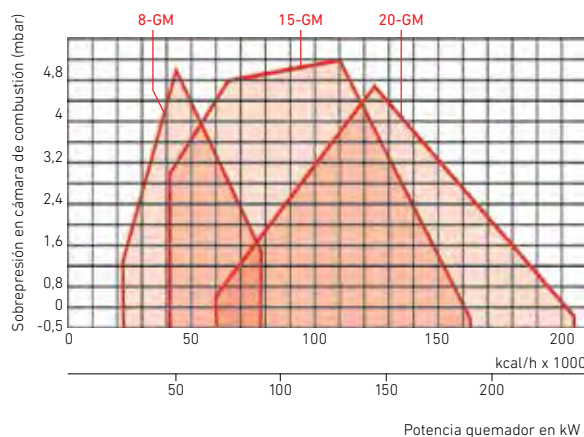
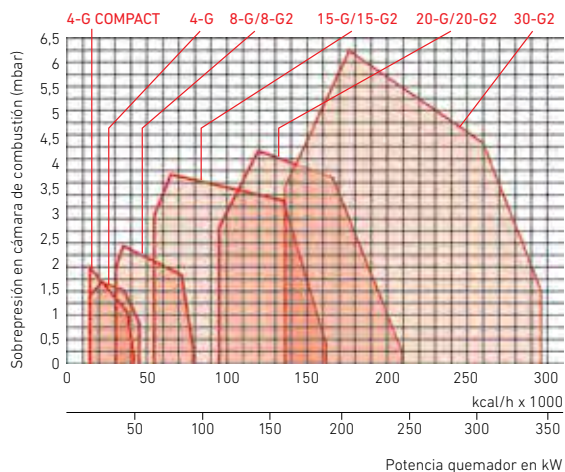
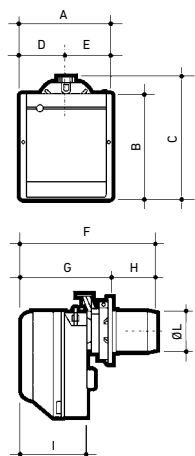

Tecno



De dos etapas progresivas y modulantes. Adecuados para funcionar con cámaras de combustión sobrepresionadas o en depresión. Versiones en Gas Natural y en Gas Propano.

Para el correcto funcionamiento del quemador de gas, se debe solicitar la rampa de gas correspondiente. Ver el apartado "Rampas de gas".

- Funcionamiento totalmente automático.
- Barrido automático de la cámara de combustión antes de cada encendido.
- Panel de control con led visualizador del funcionamiento.
- Cuadro eléctrico incorporado.
- Regulación automática del aire en cada etapa, mediante sistema servomotor que permite realizar el prebarrido con el aire abierto y cerrarlo durante la fase de paro.

• Control del aire comburente mediante presostato.

• Seguridad contra fallo de llama por sonda de ionización.

• Cabezal de combustión extraíble desde atrás.

• Tensión de alimentación:

- Tecno 34-G y 44-G: Monofásica 230V – 50 Hz

- Tecno 50-G/50-GM a 130-G/130-GM: Trifásica 230/400V.N – 50 Hz

- Tecno 190-G/190-GM: Trifásica 400V – 50 Hz (bajo demanda puede suministrarse Trifásica 230V – 50 Hz)

		34-G	34-GM	44-G	44-GM	50-G	50-GM	70-G	70-GM	100-G	100-GM	130-G	130-GM	190-GM
Potencia (1)	kW	70/125+390	70/125+390	100/200+550	100/200+550	116/290+581	85/290+580	192/465+814	135/465+814	232/698+1.163	150/698+1.163	372/930+1.512	160/930+1.512	470/1.279+2.290
Intensidad Motor 230 / 400V	A	2,1	2,1	2,9	2 / 1,5	3 / 1,7	3 / 1,7	4,8 / 2,8	4,8 / 2,8	5,9 / 3,4	5,9 / 3,4	8,8 / 5,1	8,8 / 5,1	15,8 / 9,1
Intensidad transformador de encendido	A	1,0	1,0	1,0	1,0	1,0	1,0	1,0	1,0	1,0	1,0	1,0	1,0	1,0
Peso neto aproximado	kg	32	32	33	33	39	39	58	70	61	73	64	76	82
A	mm	442	442	442	442	476	476	179	179	179	179	189	189	222
B	mm	422	422	422	422	474	474	511	511	527	527	553	553	681
C	mm	508	508	508	508	580	580	296	296	312	312	338	338	366
D (2)	mm	177	177	177	177	167	167	250-385	250-385	250-385	250-385	280-415	280-415	372-530
E	mm	305	305	305	305	352	352	215	215	215	215	215	215	315
F	mm	140	140	140	140	152	152	1.161-1.296	1.161-1.296	1.161-1.396	1.161-1.396	1.161-1.296	1.161-1.296	1.228-1.684
G (2)	mm	216-351	216-351	216-351	216-351	216-351	216-351	2"	2"	2"	2"	2"	2"	DN 80
H	mm	138	138	138	138	164	164	840	840	840	840	840	840	8856
I	mm	-	-	-	-	-	-	214	214	214	214	214	214	230
Referencia en Gas Natural		143150400	143152400	143151400	143153400	143129400	143144400	143130400	143145400	143131400	143139400	143132400	143140400	143141400
PVP		2.529 €	4.660 €	3.238 €	5.296 €	3.636 €	5.433 €	4.389 €	6.518 €	5.121 €	6.616 €	5.676 €	7.010 €	8.908 €
Referencia en Gas Propano		143151500	143153500	143152500	143154500	143114500	143125500	143115500	143126500	143116500	143120500	143117500	143121500	143122500
PVP		2.595 €	4.753 €	3.315 €	5.389 €	3.736 €	5.523 €	4.609 €	6.607 €	5.284 €	6.798 €	5.762 €	7.134 €	9.118 €
Referencia puestas en marcha		143101301	143144401	143102301	143144401	143103301	143144401	143104301	143140401	143104301	143140401	143105301	143140401	143109401
PVP puestas en marcha		386 €	479 €	386 €	479 €	386 €	479 €	505 €	538 €	505 €	538 €	505 €	538 €	728 €

Los precios que se citan de las puestas en marcha son para poblaciones con servicio de post-venta. Para otras poblaciones se repercutirá el coste del desplazamiento. El precio indicado es el mismo tanto para Gas Natural como para Gas Propano. Se suministran en un solo bulto, con la brida, tornillos y tuercas necesarias para su fijación. Opcionalmente, se pueden suministrar la rampa de gas adecuada, el kit de modulación necesario para los quemadores modulantes y el equipo de control de estanquidad electrónico en los modelos nuevos. **Disponibles quemadores mixtos (gas/gasóleo) bajo pedido. Consultar precios.**

Forma de suministro

Presión mínima de gas necesaria medida en la toma de presión del quemador para obtener su potencia máxima (sin considerar la sobrepresión de la caldera)

Gas natural	mbar	7,1	7,1	7,1	7,1	7,2	7,2	10,3	10,3	9,3	9,3	8,6	8,6	14,0
Gas propano (3)	mbar	10,7	10,7	10,7	10,7	10,5	10,5	15,2	15,2	13,7	13,7	12,7	12,7	30,0

(1) Combustible G.N. de P.C.I. = 9.300 kcal/m³ (n)

(2) Bajo demanda, puede suministrarse con cabezal alargado.

(3) Para funcionar en Gas Propano se deberá acoplar el kit de transformación correspondiente.

Puesta en Marcha: A los precios de los quemadores deberá añadirse el de la puesta en marcha correspondiente.

TECNO 34-G ÷ 50-GM

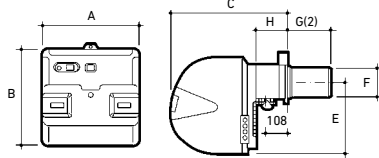

TECNO 70-G ÷ 190-GM

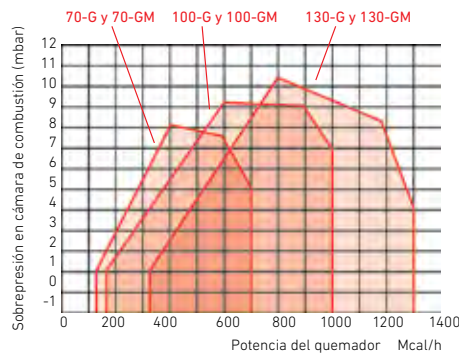
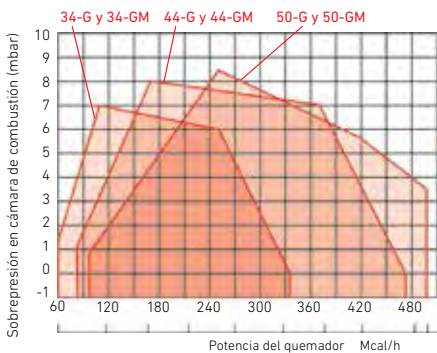
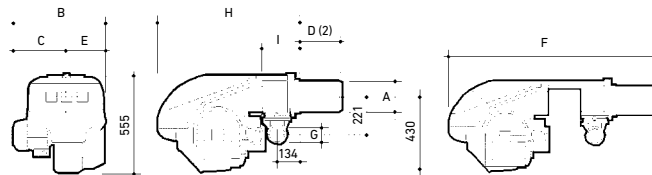

Rampas de gas



La rampa permite aportar el caudal de gas necesario para que el quemador desarrolle la potencia calorífica deseada.

Sus componentes son:

- El presostato de presión mínima de gas, que impide que el quemador se ponga en marcha si el gas no llega a la presión suficiente para desarrollar una correcta combustión.

- La electroválvula de regulación, para quemadores todo o nada, que facilita el caudal de gas necesario. Para los quemadores todo-medio-nada (2 etapas) disponen de dos electroválvulas de regulación.

- La electroválvula de seguridad, que asegura el cierre del gas en caso de un fallo de la de regulación.

- El regulador de presión que mantiene constante la entrada de gas del quemador.

- El filtro, que impide la entrada de cualquier tipo de impurezas.

- La llave de cierre de un cuarto de vuelta, de apertura y cierre rápidos. (No suministrada. A colocar por el instalador).

Rampas de gas de quemadores de una etapa, dos etapas progresivas o modulantes

	MBC		MBDLE						CG		
	65 .DLE	1200 SE 50	405 B01 S20	407 B01 S20	410 B01 S20		412 B01 S20	415	420	120	220
Ø Conexión a red	1/2"	2"	3/4"	3/4"	1"	1"	1 1/4"	1 1/2"	2"	3/4"	3/4"
Ø Conexión a quemador	Brida	2"	Brida	Brida	Brida	3/4"	1 1/4"	1 1/2"	2"	Brida	Brida
Para quemador de	Gas Natural	TECNO 190- GM	CRONO 8-G	CRONO 15-G	CRONO 20-G	-	TECNO 34+50-G/GM	TECNO 70-G/GM	TECNO 100+130-G/GM	CRONO 8-GM	CRONO 15+20-GM
	Gas Propano	CRONO 4-G		CRONO 15+20-G	-	TECNO 34+50-G/GM	-	TECNO 70+130-G/GM	-		
Referencia	143040163	143040033	143040142	143040132	143040133	143040133	143040134	143040148	143040149	143040181	143040182
PVP	402 €	3.147 €	657 €	755 €	1.109 €	1.109 €	1.238 €	1.731 €	2.192 €	881 €	1.113 €



Rampas de gas de quemadores de dos etapas

	MBZRDLE				
	405	407	410	412	415
Ø Conexión a red	3/4"	3/4"	1 1/4"	1 1/4"	1 1/2"
Ø Conexión a quemador	Brida	Brida	Brida	Brida	Brida
Para quemador de	Gas Natural	CRONO 15-G2	CRONO 20-G2	CRONO 30-G2 (1)	CRONO 30-G2 (2)
	Gas Propano	CRONO 8-G2	CRONO 15+20-G2	CRONO 30-G2	-
Referencia	143040192	143040150	143040153	143040171	143040172
PVP	1.048 €	1.218 €	1.386 €	1.538 €	1.597 €

(1) Para modelos CPA 230-BT, CPA 220-BTH y BTEC 240

(2) Para modelos CPA 290-BT, CPA 270-BTH y BTEC 300

Importante

Las rampas indicadas en las tablas son las normales de suministro con los quemadores, salvo que se solicite expresamente otra. Deberá verificarse que la presión de gas disponible a la entrada de la rampa sea superior a la suma de la pérdida de carga de la misma, la presión de gas que precisa el quemador y la sobrepresión de la caldera (si tiene).

MBC 65 DLE = $P_e \leq 65 \text{ mbar} \geq \Delta \text{rampa} + \Delta p \text{ quemador} + \text{Sobrepresión caldera}$.

CG 120 y CG 220 = $P_e \leq 100 \text{ mbar} \geq \Delta \text{rampa} + \Delta p \text{ quemador} + \text{Sobrepresión caldera}$.

Resto modelos = $P_e \leq 360 \text{ mbar} \geq \Delta \text{rampa} + \Delta p \text{ quemador} + \text{Sobrepresión caldera}$.

Si no es superior, deberá escogerse un diámetro de rampa de gas mayor con objeto de reducir su pérdida de carga. Se escogerá la adecuada para que cumpla el criterio anterior.



Equipo de control de estanquidad electrónico para quemadores Tecno de gas

Cuando el gasto calorífico del quemador es $>1.200 \text{ kW}$ (1.032.000 kcal/h), la Reglamentación Europea en la EN 676 obliga a dotar a las rampas de gas de un sistema para verificar la perfecta estanquidad de las electroválvulas.

Referencia	143040138
PVP	641 €



Kits de modulación

Necesario para los quemadores modulantes (versiones GM y LM). Se compone de regulador electrónico de potencia y sonda de temperatura.

	Kit para TECNO LM y TECNO GM	Kit para TECNO 34 GM y TECNO 44 GM	Kit para CRONO GM
Referencia	143040159	143040177	143040183
PVP	1.234 €	1.234 €	1.234 €



Válvula de pie de 3/8"

Referencia	195300000
PVP	3,45 €



Filtro de tubería para gasóleo de 3/8"

Referencia	749383043
PVP	8,20 €

Caldera			Quemadores de gas		Quemadores de gasóleo			
Modelo	Pot. útil gas y gasóleo		Modelo		Modelo	Boquillas G.P.H. y ángulo pulverización	Presión bomba kg/cm ²	Boquilla Bergonzo (2) Tipo A3 - 45° kg/h
	kcal/h	kW						
P 30-4	20.000	23,3	-		CRONO 3-L	0,6 - 60°	12	-
P 30-5	25.000	29,1	-		CRONO 3-L	0,75 - 45°/60°	12	-
P 30-6	30.000	34,9	-		CRONO 5-L	0,90 - 45°/60°	12	-
P 30-7	35.000	40,7	-		CRONO 5-L	1 - 45°	12	-
P 30-8	40.000	46,5	-		CRONO 5-L	1,10 - 45°	12	-
P 30-9	45.000	52,3	-		CRONO 5-L	1,25 - 45°	12	-
Lidia 20	17.200	20,0	-		CRONO 2-L	0,5 - 80°	12	-
Lidia 30	24.940	29,0	-		CRONO 3-L	0,75 - 60°	12	-
Lidia 40	32.680	38,0	-		CRONO 5-L	0,9 - 60°	12	-
Lidia 50	41.280	48,0	-		CRONO 5-L	1,1 - 60°	12	-
Lidia 60	49.880	58,0	-		CRONO 10-L	1,35 - 60°	12	-
NHF 90	77.400	90,0	CRONO 15-G2/15-GM		CRONO 10-L2	1,75 - 60°	12	-
NHF 115	98.900	115,0	CRONO 15-G2/15-GM		CRONO 15-L2	2,5 - 60°	9-5	-
NHF 150	129.000	150,0	CRONO 15-G2/15-GM		CRONO 15-L2	2,5 - 60°	9-5	-
NHF 185	159.100	185,0	CRONO 20-G2/20-GM		CRONO 20-L2	2 x 2,0 - 60°	12	-
NHF 230	197.800	230,0	CRONO 30-G2/TECNO 34-GM		CRONO 25-L2	2 x 2,5 - 60°	12	-
NHF 280	240.800	280,0	CRONO 30-G2/TECNO 34-GM		TECNO 34-L	2 x 3,5 - 60°	10	-
CPA 55-BTH	47.300	55,0	CRONO 8-G/8-G2/8-GM		CRONO 10-L/10-L2	1,25 - 60°	12	-
CPA 70-BTH	60.200	70,0	CRONO 8-G/8-G2/8-GM		CRONO 10-L/10-L2	1,5 - 60°	12	-
CPA 100-BTH	86.000	100,0	CRONO 15-G/15-G2/15-GM		CRONO 15-L/15-L2	2,25 - 60°	12	-
CPA 130-BTH	111.800	130,0	CRONO 15-G/15-G2/15-GM		CRONO 20-L/20-L2	3 - 60°	12	-
CPA 170-BTH	146.200	170,0	CRONO 20-G/20-G2/20-GM		CRONO 20-L/20-L2	3,5 - 60°	12	-
CPA 220-BTH	189.200	220,0	CRONO 30-G2/TECNO 34-GM		CRONO 25-L2	2 x 2 - 60°	12	-
CPA 270-BTH	232.200	270,0	CRONO 30-G2/TECNO 34-GM		TECNO 34-L	2 x 2,75 - 60°	12	-
CPA 320-BTH	275.200	320,0	TECNO 34-G/34-GM		TECNO 34-L	2 x 3,5 - 60°	12	-
CPA 380-BTH	326.800	380,0	TECNO 44-G/44-GM		TECNO 44-L	2 x 4 - 60°	12	-
CPA 460-BTH	395.600	460,0	TECNO 50-G/50-GM		TECNO 50-L/50-LM	2 x 4,5 - 60°	14	60
CPA 540-BTH	464.400	540,0	TECNO 70-G/70-GM		TECNO 50-L/50-LM	2 x 5,5 - 60°	12	70
CPA 640-BTH	550.400	640,0	TECNO 70-G/70-GM		TECNO 70-L/70-LM	2 x 7,5 - 60°	10	70
CPA 750-BTH	645.000	750,0	TECNO 100-G/100-GM		TECNO 70-L/70-LM	2 x 8 - 60°	12	80
CPA 900-BTH	774.000	900,0	TECNO 100-G/100-GM		TECNO 100-L/100-LM	2 x 8,5 - 60°	14	90
CPA 1.100-BTH	946.000	1.100,0	TECNO 100-G/100-GM		TECNO 100-L/100-LM	2 x 10,5 - 60°	14	100
CPA 1.300-BTH	1.118.000	1.300,0	TECNO 130-G/130-GM		TECNO 130-L/130-LM	2 x 15 - 60°	10	110
CPA 1.500-BTH	1.290.000	1.500,0	TECNO 190-GM		TECNO 190-L/190-LM	2 x 16 - 60°	12	150
CPA 1.750-BTH	1.505.000	1.750,0	TECNO 190-GM		TECNO 190-L/190-LM	2 x 17 - 60°	14	170
BTEC 50, 50/2, 50/M	43.000	50,0	CRONO 8-G/8-G2/8-GM		CRONO 5-L/10-L2	1,25 - 60°	12	
BTEC 70, 70/2, 70/M	60.200	70,0	CRONO 8-G/8-G2/8-GM		CRONO 10-L/10-L2	1,50 - 60°	12	
BTEC 90, 90/2, 90/M	77.400	90,0	CRONO 15-G/15-G2/15-GM		CRONO 10-L/10-L2	2,00 - 60°	12	
BTEC 120,120/2, 120/M	103.200	120,0	CRONO 15-G/15-G2/15-GM		CRONO 15-L/15-L2	2,75 - 60°	11	
BTEC 150, 150/2, 150/M	129.000	150,0	CRONO 15-G/15-G2/15-GM		CRONO 15-L/15-L2	3,50 - 60°	12	
BTEC 180, 180/2, 180/M	154.800	180,0	CRONO 20-G/20-G2/20-GM		CRONO 20-L/20-L2	4,00 - 60°	12	
BTEC 240/2, 240/M	206.400	240,0	CRONO 30-G2/TECNO 34-GM		CRONO 25-L2	5,00 - 60°	12	
BTEC 300/2, 300/M	258.000	300,0	CRONO 30-G2/TECNO 34-GM		TECNO 34-L	2 x 3,5 - 60°	10	
BTEC 400/2, 400/M	344.000	400,0	TECNO 44-G/TECNO 44-GM		TECNO 44-L/50-LM	2 x 4,5 - 60°	11	50
BTEC 500/2, 500/M	430.000	500,0	TECNO 50-G/TECNO 50-GM		TECNO 50-L/50-LM	2 x 6,0 - 60°	10	60
BTEC 600/2, 600/M	516.000	600,0	TECNO 70-G/TECNO 70-GM		TECNO 70-L/70-LM	2 x 6,5 - 60°	12	60
BTEC 750/2, 750/M	645.000	750,0	TECNO 70-G/TECNO 70-GM		TECNO 70-L/70-LM	2 x 8,0 - 60°	12	70
CPA 55-BT, BT/2, BT/M	47.300	55,0	CRONO 8-G/8-G2/8-GM		CRONO 10-L/10-L2	1,25 - 60°	12	
CPA 80-BT, BT/2, BT/M	68.800	80,0	CRONO 15-G/15-G2/15-GM		CRONO 10-L/10-L2	1,75 - 60°	12	
CPA 115-BT, BT/2, BT/M	98.900	115,0	CRONO 15-G/15-G2/15-GM		CRONO 15-L/15-L2	2,5 - 60°	12	
CPA 150-BT, BT/2, BT/M	129.000	150,0	CRONO 15-G/15-G2/15-GM		CRONO 20-L/20-L2	3,5 / 3 - 60°	11	
CPA 185-BT, BT/2, BT/M	159.100	185,0	CRONO 20-G/20-G2/20-GM		CRONO 25-L2	2 x 2 - 60°	12	
CPA 230-BT/2, BT/M	197.800	230,0	CRONO 30-G2/TECNO 34-GM		TECNO 34-L	2 x 2,5 - 60°	12	
CPA 290-BT/2, BT/M	249.400	290,0	CRONO 30-G2/TECNO 34-GM		TECNO 34-L	2 x 3,5 - 60°	10	
CPA 345-BT/2, BT/M	296.700	345,0	TECNO 44-G/44-GM		TECNO 44-L	2 x 4 - 60°	11	
CPA 395-BT/2, BT/M	339.700	395,0	TECNO 44-G/44-GM		TECNO 50-L/50-LM	2 x 4,5 - 60°	12	50
CPA 465-BT/2, BT/M	399.900	465,0	TECNO 50-G/50-GM		TECNO 50-L/50-LM	2 x 5,5 - 60°	11	60
CPA 580-BT/2, BT/M	498.800	580,0	TECNO 70-G/70-GM		TECNO 70-L/70-LM	2 x 6,5 - 60°	12	60
CPA 695-BT/2, BT/M	597.700	695,0	TECNO 70-G/70-GM		TECNO 70-L/70-LM	2 x 8,5 - 60°	10	70
CPA 795-BT/2, BT/M	683.700	795,0	TECNO 100-G/100-GM		TECNO 100-L/100-LM	2 x 9 - 60°	12	80
CPA 930-BT/2, BT/M	799.800	930,0	TECNO 100-G/100-GM		TECNO 100-L/100-LM	2 x 10,5 - 60°	11	90
CPA 1045-BT/2, BT/M	898.700	1.045,0	TECNO 100-G/100-GM		TECNO 100-L/100-LM	2 x 12 - 60°	11	100
CPA 1275-BT/2, BT/M	1.096.500	1.275,0	TECNO 130-G/130-GM		TECNO 130-L/130-LM	2 x 14 - 60°	12	130
CPA 1510-BT/2, BT/M	1.298.600	1.510,0	TECNO 190-GM		TECNO 190-L/190-LM	2 x 17 - 60°	12	150
CPA 1740-BT/2, BT/M	1.496.400	1.740,0	TECNO 190-GM		TECNO 190-L/190-LM	2 x 19 - 60°	12	170

Características del combustible usado para efectuar las tablas

	P. C. I.	Viscosidad	Densidad
Gasóleo	10.200 Kcal/kg	1,8°E , 20°C	0,85
Gas Natural	9.300 Kcal/m ³ (n)	-	0,62 (1)
Gas Propano	22.300 Kcal/m ³ (n)	-	1,60 (1)

(1) Densidad respecto al aire

(2) Boquillas para quemadores modulantes

Las rampas de gas adecuadas a los quemadores de gas indicados en esta tabla, están referenciados en la página anterior.

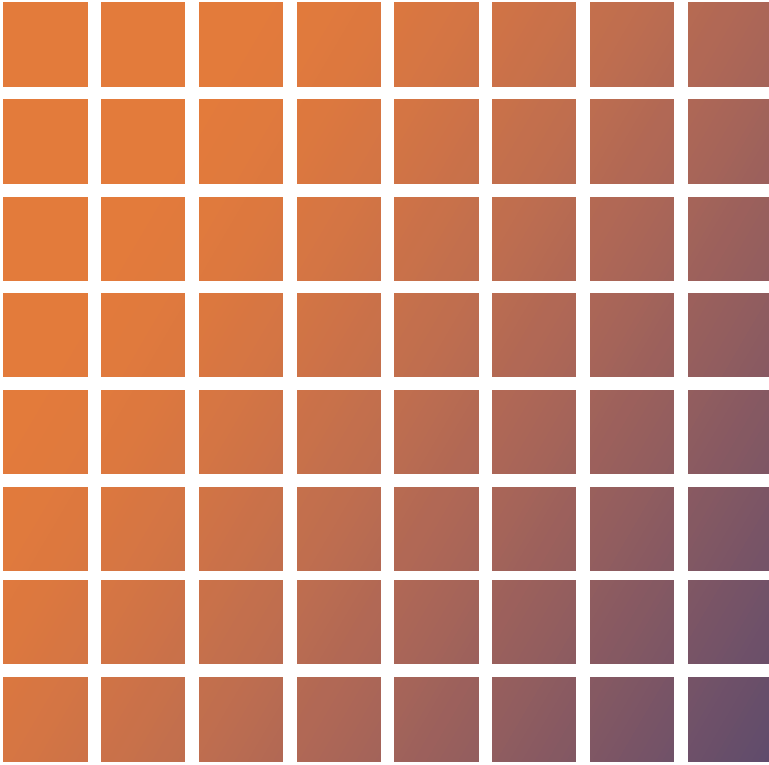

Energía solar y
acumuladores



PANELES SOLARES TÉRMICOS	Paneles solares planos	152
	Soportes y accesorios hidráulicos para paneles solares planos	154
	Paneles solares de tubo de vacío	156
	Soportes y accesorios hidráulicos para paneles solares de tubos de vacío	157
SISTEMAS SOLARES TÉRMICOS COMPACTOS	Dranback Grandes Instalaciones NOVEDAD	158
	Solar Easy ACS	160
	Solar Easy ACS Slim	162
	Solar Easy ACS ECO	164
	Solar Easy ACS, calefacción y piscina	165
	Sistemas termosifónicos STS	166
COMPLEMENTOS PARA INSTALACIONES SOLARES TÉRMICAS		167
SISTEMAS FOTOVOLTAICOS NOVEDAD	Módulo Solar Policristalino	169
	Solar Easy PV260	170
	Sistemas FOTÓN	171
	Solar Easy PV BC ACS	172
	KIT Bomba de Calor Fotovoltaica	173
ACUMULADORES	Acero inoxidable con intercambiador	174
	Acero inoxidable de inercia	176
	Esmaltados con cuadro de control	177
	Esmaltados	178
	Esmaltados equipados para solar	180
	Combinados ACS - Calefacción	181
	De acero al carbono	186

Sol 250

Sol 250 H

Sol 200

Sol 200 H



Instalación	Vertical	Horizontal	Vertical	Horizontal
Superficie total m ²	2,5	2,5	2	2
Colectores por fila	Hasta 10	Hasta 10	Hasta 10	Hasta 10
Absorbedor	De aluminio, con tratamiento altamente selectivo	De aluminio, con tratamiento altamente selectivo	De aluminio, con tratamiento altamente selectivo	De aluminio, con tratamiento altamente selectivo
Espesor absorbedor mm	0,4	0,4	0,4	0,4
Absorbancia %	95	95	95	95
Emitancia %	5	5	5	5
Circuito hidráulico	Serpentín	Serpentín	Serpentín	Serpentín
Vidrio solar	Texturizado 3,2 mm.	Texturizado 3,2 mm.	Texturizado 3,2 mm.	Texturizado 3,2 mm.
Aislamiento posterior	Fibra de vidrio con velo negro de 40 mm	Fibra de vidrio con velo negro de 40 mm	Fibra de vidrio con velo negro de 40 mm	Fibra de vidrio con velo negro de 40 mm
Carcasa	De aluminio en color gris RAL7016	De aluminio en color gris RAL7016	De aluminio en color gris RAL7016	De aluminio en color gris RAL7016
Garantía (1) años	10	10	10	10

Superficie total m ²	2,51
Superf. de apertura m ²	2,37
Capacidad l	2,9
Peso vacío kg	47
Presión máx. trabajo bar	10
Temp. estancamiento °C	198

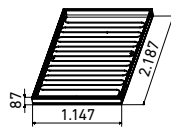

Superficie total m ²	2,51
Superf. de apertura m ²	2,37
Capacidad l	2,7
Peso vacío kg	47
Presión máx. trabajo bar	10
Temp. estancamiento °C	221

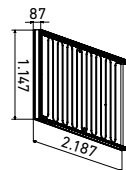

Superficie total m ²	2,01
Superf. de apertura m ²	1,90
Capacidad l	1,9
Peso vacío kg	34
Presión máx. trabajo bar	10
Temp. estancamiento °C	213

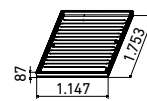

Superficie total m ²	2,01
Superf. de apertura m ²	1,90
Capacidad l	2,2
Peso vacío kg	35
Presión máx. trabajo bar	10
Temp. estancamiento °C	211

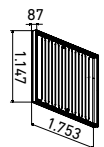

Curva de rendimiento

$$T^* = \frac{T_m - T_a}{G} \left[\frac{^{\circ}\text{C} \cdot \text{m}^2}{\text{W}} \right]$$

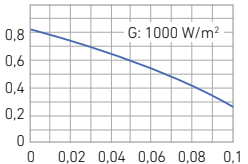
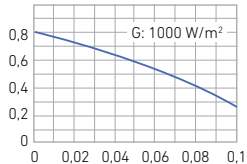
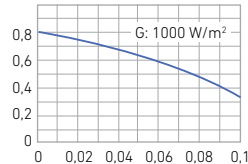
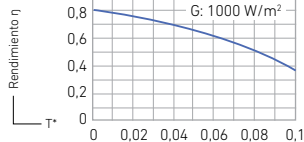

Ecuación característica (2)	$\eta = 0,812 - 3,478 T^* - 0,018 GT^{*2}$	$\eta = 0,818 - 3,748 T^* - 0,016 GT^{*2}$	$\eta = 0,817 - 3,716 T^* - 0,018 GT^{*2}$	$\eta = 0,809 - 3,989 T^* - 0,017 GT^{*2}$
Contraseña certificación	GPS-8449	GPS-8450	GPS-8417	GPS-8420
Referencia	720364401	720364501	720364001	720364301
PVP	742 €	773 €	577 €	598 €

(1) Ver condiciones de garantía en la tarjeta que se adjunta con el producto

(2) Respecto a la superficie de apertura

Mediterraneo 250

Mediterraneo 200

Mediterraneo Slim 250

Mediterraneo Slim 200



Vertical
2,5
Hasta 10
De aluminio, con tratamiento altamente selectivo
0,4
95
5
Parrilla
Texturizado 3,2 mm.
Fibra de vidrio con velo negro de 40 mm
De aluminio
8

Vertical
2
Hasta 10
De aluminio, con tratamiento altamente selectivo
0,4
95
5
Parrilla
Texturizado 3,2 mm.
Fibra de vidrio con velo negro de 40 mm
De aluminio
8

Vertical
2,5
Hasta 8
De aluminio, con tratamiento altamente selectivo
0,4
95
5
Parrilla
Texturizado 3,2 mm.
Fibra de vidrio de 20 mm
De aluminio
8

Vertical
2
Hasta 8
De aluminio, con tratamiento altamente selectivo
0,4
95
5
Parrilla
Texturizado 3,2 mm.
Fibra de vidrio de 20 mm
De aluminio
8

2,51
2,40
1,7
44
10
206

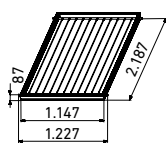

2,01
1,92
1,5
34
10
206

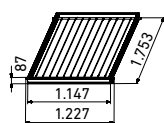

2,52
2,4
1,27
31
10
180

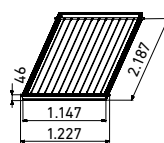

2,02
1,92
1,08
26
10
180

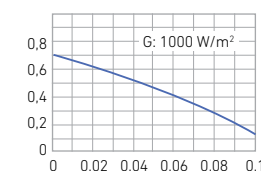
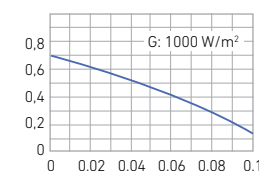
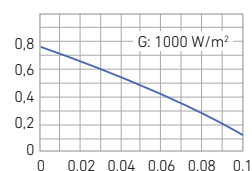
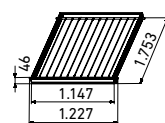

$\eta = 0,765 - 3,653 T^* - 0,012 GT^{*2}$
GPS-8421

$\eta = 0,770 - 3,924 T^* - 0,011 GT^{*2}$
GPS-8421

$\eta = 0,742 - 3,923 T^* - 0,014 GT^{*2}$
GPS-8600

$\eta = 0,729 - 3,847 T^* - 0,017 GT^{*2}$
GPS-8600

720363701
670 €

720363801
536 €

7219376
561 €

7219375
459 €



Soporte para colectores planos en Cubierta plana



Soportes premontados para facilitar su instalación. Permiten variar la inclinación desde 30° a 55°. Para filas de más de dos colectores se deberán montar suplementos a partir del tercer colector. Por ejemplo, en una fila de 5 colectores se deberá montar un soporte para dos colectores y tres suplementos.

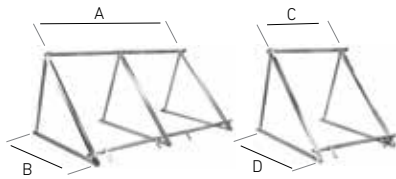

Soporte para colectores planos en Tejado inclinado

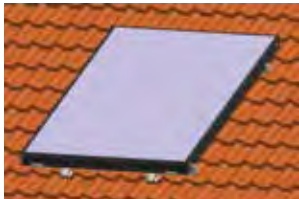

Para filas de más de dos colectores se deberán montar suplementos a partir del tercer colector. Por ejemplo, en una fila de 5 colectores se deberá montar un soporte para dos colectores y tres suplementos.

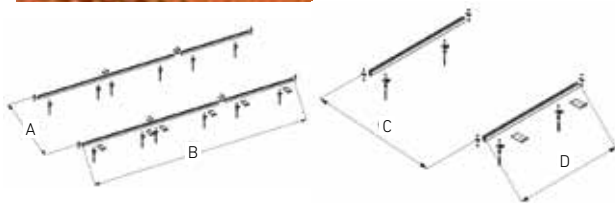

Accesorios hidráulicos

Sol 250/200

Sol 250 H

A mm	2468				4474
B mm	1525				841
C mm	1234				2237
D mm	1525				841
	2 colectores	1 colector	Suplemento	1 colector	Suplemento
Referencia	7218884	7217027	7217031	7217033	7217034
PVP	271 €	181 €	121 €	207 €	133 €

A mm	1900 (Sol 250) / 1450 (Sol 200)			850		
B mm	2374			4450		
C mm	1900 (Sol 250) / 1450 (Sol 200)			850		
D mm	1187			2227		
	2 colectores	1 colector	Suplemento	2 colectores	1 colector	Suplemento
Referencia	7212833	7212822	7212848	7212834	7212823	7212850
PVP	214 €	120 €	109 €	295 €	159 €	147 €

Kit fijación soporte para instalación bajo teja (opcional)

Referencia	7212855
PVP	66 €

Para soportes de dos colectores son necesarios 3 kits. Para soportes de un colector o suplementos, son necesarios 2 kits.

Acoplamiento del tipo rápido, con junta tórica

Acoplamiento del tipo rápido, con junta tórica

1 por cada fila

1 por cada fila

Referencia	7212785	7212785
PVP	112 €	112 €



1 por cada suplemento

1 por cada suplemento (a partir del 3 colector de la fila)

Referencia	720239901	720239901
PVP	41 €	41 €



Sol 200 H			Mediterraneo 250/200			Mediterraneo Slim 250/200		
3606			2468			2468		
841			1525			1525		
1803			1234			1234		
841			1525			1525		
1 colector	Suplemento		2 colectores	1 colector	Suplemento	2 colectores	1 colector	Suplemento
7217035	7217036		7218884	7217027	7217032	7218884	7217027	7217032
185 €	120 €		271 €	181 €	121 €	271 €	181 €	121 €
850			1900 (Med 250) / 1450 (Med 200)			1900 (Slim 250) / 1450 (Slim 200)		
3586			2468			2468		
850			1900 (Med 250) / 1450 (Med 200)			1900 (Slim 250) / 1450 (Slim 200)		
1793			1234			1234		
2 colectores	1 colector	Suplemento	2 colectores	1 colector	Suplemento	2 colectores	1 colector	Suplemento
7212832	7212821	7212849	7212853	7212852	7212854	7212853	7212852	7212854
263 €	142 €	137 €	214 €	120 €	109 €	214 €	120 €	109 €

Acoplamiento del tipo rápido, con junta tórica	Acoplamiento del tipo cónico de compresión (Ø22 mm - 3/4" M)	Acoplamiento del tipo cónico de compresión (Ø16 mm - 3/4" M)
1 por cada fila	1 por cada fila	1 por cada fila
7212785	7213453	7222025
112 €	112 €	87 €
1 por cada suplemento (a partir del 3 colector de la fila)	1 por cada suplemento	1 por cada suplemento
720239901	7213454	7222029
41 €	19 €	19 €

AR 20



AR 30



Instalación		Vertical / Horizontal	Vertical / Horizontal
Superficie total	m ²	2,77	4,15
Colectores por fila		Hasta 4	Hasta 4
Absorbedor		De cobre, con tratamiento altamente selectivo	De cobre, con tratamiento altamente selectivo
Absorbancia	%	95	95
Emitancia	%	5	5
Circuito hidráulico		Flujo directo	Flujo directo
Colector hidráulico		Cobre con aislamiento de lana de vidrio	Cobre con aislamiento de lana de vidrio
Superficie total	m ²	2,77	4,15
Superficie de apertura	m ²	2,15	3,22
Capacidad	l	3,8	5,6
Peso vacío	kg	53	79
Presión máxima de trabajo	bar	8	8
Temperatura de estancamiento	°C	313	313
Garantía (1)	años	10	10

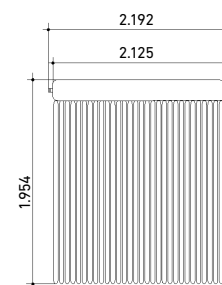
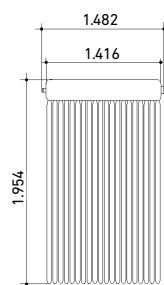

Curva de rendimiento

$$T^* = \frac{T_m - T_a}{G} \left[\frac{^\circ\text{C}\cdot\text{m}^2}{\text{W}} \right]$$

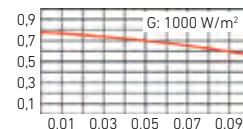
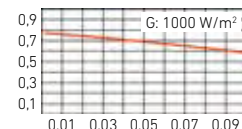
Rendimiento η 

Ecuación característica (2)

$$\eta = 0,768 - 1,36 T^* - 0,0053 GT^{*2}$$

$$\eta = 0,768 - 1,36 T^* - 0,0053 GT^{*2}$$

Contraseña certificación

GPS-8555

GPS-8555

Referencia

144808000**144808001**

PVP

1.786 €**2.680 €**

(1) Ver condiciones de garantía en la tarjeta que se adjunta con el producto

(2) Respecto a la superficie de apertura

	Soporte cubierta plana	Soporte tejado inclinado
	Para 1 colector	Para 1 colector
Referencia	7214594	7215561
PVP	342 €	290 €

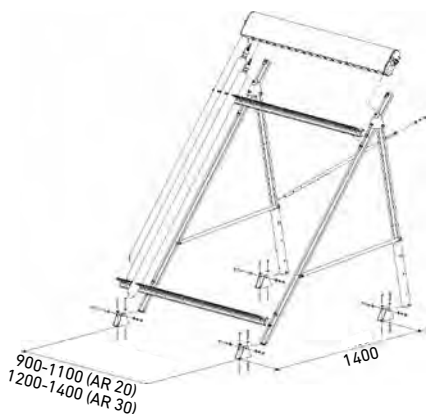

	Soporte para fachada/horizontal	Kit interconexión colectores	Acoplamiento hidráulicos
	Para 1 colector		1 acoplamiento por fila
Referencia	7214597	7214588	7214587
PVP	237 €	47 €	63 €

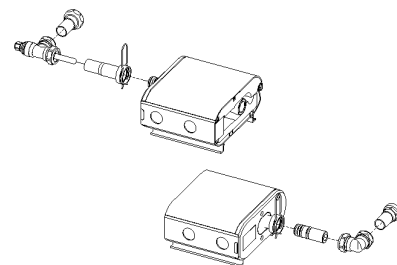
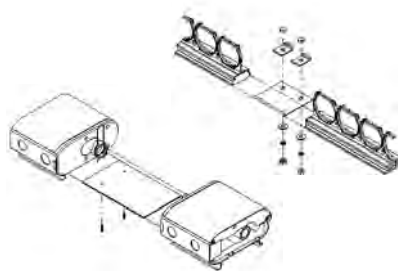
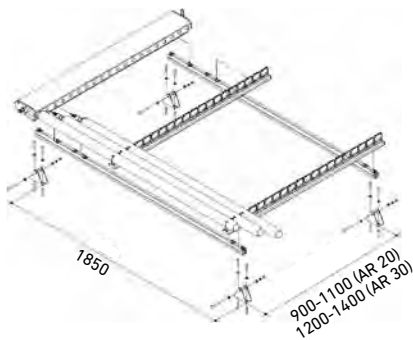

Sistemas DB

Los sistemas DB son equipos compactos y totalmente montados, para grandes instalaciones de energía solar térmica, hasta 150 m². Tienen como base de funcionamiento la tecnología Drainback, que evita sobretemperaturas en las instalaciones.

NOVEDAD



Funcionamiento:

El líquido del circuito solar no llena completamente la instalación manteniendo los colectores solares vacíos. Cuando existe demanda y radiación solar, la bomba del circuito se pone en marcha transfiriendo el líquido solar contenido en el equipo drainback hacia los paneles.

Una vez satisfecha la demanda, la bomba para y el líquido solar vuelve al depósito drainback debido al efecto de la gravedad. De esta forma, aunque se mantenga la radiación solar, se evita la formación de vapor y la degradación del anticongelante.

Ventajas:

- Incremento de la fiabilidad de la instalación: El sistema se ha diseñado en base a la tecnología Drainback, que evita que se generen sobretemperaturas en las instalaciones, lo que hace que se alargue la vida útil de la instalación, evitando roturas y la degradación del líquido anticongelante.
- Reducción del tiempo de instalación: Los equipos se suministran totalmente premontados, tanto a nivel hidráulico como eléctrico, cosa que permite ahorrar tiempo durante la instalación, así como minimizar los errores.
- Reducción del coste de la instalación: Los equipos incluyen todos los elementos necesarios para la instalación, reduciendo el número

de componentes y el tiempo de instalación, cosa que reduce de manera importante los costes de esta.

- Reducción de los costes de mantenimiento: Los equipos evitan la degradación prematura del líquido solar, así como roturas de componentes, lo que reduce en gran medida los costes de mantenimiento de las instalaciones.

Instalación y suministro:

Los sistemas DB solo son compatibles con los paneles Sol 250. En ningún caso se suministrarán los equipos sin un estudio previo, realizado por nuestro departamento de soluciones, y siempre se hará junto a paneles solares Sol 250 (las unidades que se indiquen en el estudio).

		DB 40S	DB 50	DB 100	DB 150
Campo de colectores	m ²	38	50	100	150
Número de colectores SOL250		15	20	40	60
Altura máxima	m	25	35	25	30
Caudal	l/h	1140	1500	3000	4500
Potencia bomba	kW	0,55	0,55	0,55	0,80
Depósito Drainback Inoxidable	l	100	100	150	200
Bomba de ACS e intercambiador de placas	-	-	Incluido	Incluido	Incluido
Variador de frecuencia	-	-	Incluido	Incluido	Incluido
Medidor de energía	-	-	Incluido	Incluido	Incluido
Dimensiones (Alt. x Anch. x Prof.)	mm	1800 x 600 x 600	1800 x 600 x 600	1800 x 600 x 600	2184 x 600 x 600
Referencia (*)		7662818	7662819	7662821	7662823
PVP		2.990 €	4.910 €	5.350 €	6.120 €

(*) Consultar disponibilidad.

Hibernación

Funcionamiento

Sistema Cargado

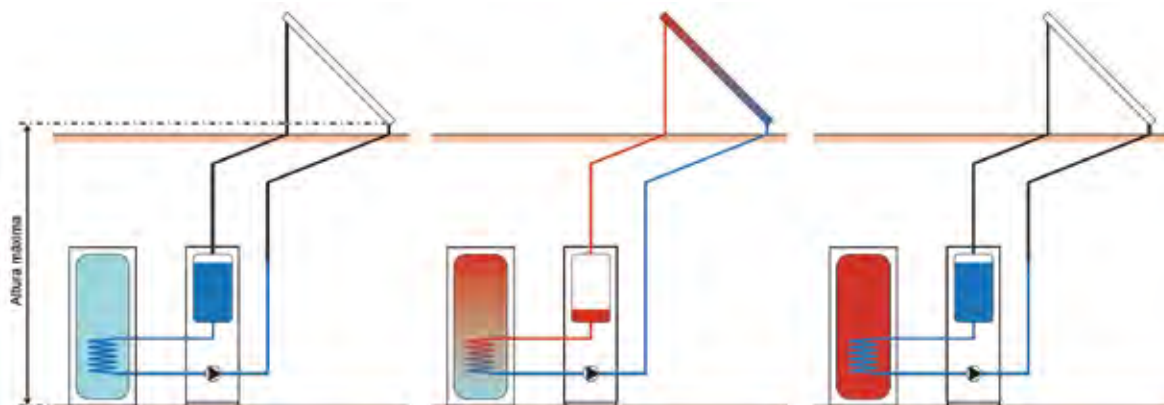

Inclinación mínima tuberías 3%

DB 40S

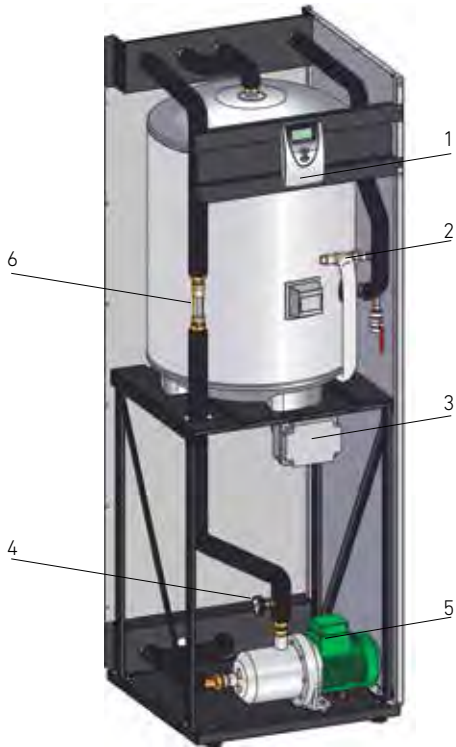

- 1. Centralita
- 2. Válvula de seguridad
- 3. Caja eléctrica
- 4. Manómetro
- 5. Bomba circuito solar
- 6. Regulador de caudal

DB 50/100/150



- 1. Centralita
- 2. Válvula de seguridad
- 3. Manómetro
- 4. Bomba circuito solar
- 5. Regulador de caudal
- 6. Variador de frecuencia
- 7. Circulador circuito ACS
- 8. Medidor de energía
- 9. Intercambiador de calor

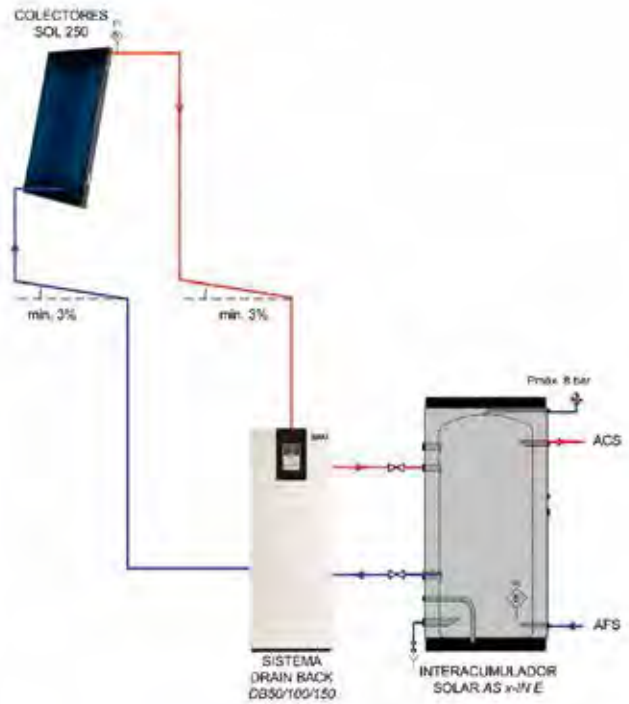
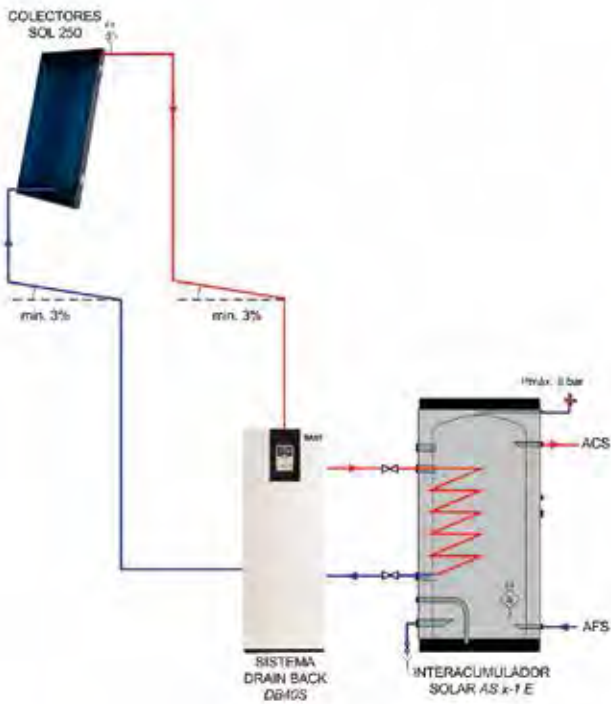

Solar Easy ACS



Integran en el mínimo espacio posible grupo hidráulico, depósito de expansión y central de regulación, totalmente conectados y cableados.

Fácil de instalar, no hay limitaciones de altura, ni de longitud, ni de inclinación de tubería.

No es necesario instalar ningún sistema para la evacuación de excedentes de calor.

Componentes suministrados:

- Colector solar
- Acoplamientos hidráulicos

		Solar Easy 160				Solar Easy 200			
Capacidad	l	160				200			
Presión máx ACS	bar	8				10			
Temp max ACS	°C	90				95			
Capacidad serpentín superior	l	-				4,92			
Superficie serpentín superior	m ²	-				0,8			
Capacidad serpentín inferior	l	3,19				4,92			
Superficie serpentín inferior	m ²	0,5				0,8			
Presión máx serpentín	bar	10				10			
		1 Sol 200				1 Sol 200			
		Cubierta plana		Tejado inclinado		Cubierta plana		Tejado inclinado	
		Sin tub.	Tub. 15m	Sin tub.	Tub. 15m	Sin tub.	Tub. 15m	Sin tub.	Tub. 15m
Referencia		144811040	144811340	144811041	144811341	144811003	144811303	144811011	144811311
PVP		2.739 €	3.509 €	2.695 €	3.481 €	3.074 €	3.865 €	3.031 €	3.823 €
		1 Sol 250				2 Sol 200			
		Cubierta plana		Tejado inclinado		Cubierta plana		Tejado inclinado	
		Sin tub.	Tub. 15m	Sin tub.	Tub. 15m	Sin tub.	Tub. 15m	Sin tub.	Tub. 15m
Referencia		144812018	144812318	144812019	144812319	144811004	144811304	144811012	144811312
PVP		3.031 €	3.768 €	2.868 €	3.626 €	3.680 €	4.473 €	3.626 €	4.419 €
		1 Sol 250							
		Cubierta plana		Tejado inclinado					
		Sin tub.	Tub. 15m	Sin tub.	Tub. 15m				
Referencia		144812006	144812306	144812010	144812310				
PVP		3.356 €	4.253 €	3.193 €	4.059 €				

- Soportes
- Acumulador FST
- Purgador automático
- Válvula termostática mezcladora

Los sistemas con tubería de 15 m, incluyen además de la tubería flexible de acero inoxidable, el vaso de

expansión y la válvula de seguridad para el acumulador de ACS, así como el líquido solar.

Accesorio opcional Resistencia calefactora (Ver capítulo acumuladores, modelos FST 160 a FST 500).

Solar Easy 300				Solar Easy 400				Solar Easy 500			
300				400				500			
10				10				10			
95				95				95			
4,92				6,33				6,33			
0,8				0,9				0,9			
9,5				11,4				12			
1,5				1,9				1,9			
10				10				10			

2 Sol 200				3 Sol 200				3 Sol 200			
Cubierta plana		Tejado inclinado		Cubierta plana		Tejado inclinado		Cubierta plana		Tejado inclinado	
Sin tub.	Tub. 15m	Sin tub.	Tub. 15m	Sin tub.	Tub. 15m	Sin tub.	Tub. 15m	Sin tub.	Tub. 15m	Sin tub.	Tub. 15m
144811005	144811305	144811013	144811313	144811007	144811307	144811015	144811315	144811009	144811309	144811017	144811317
3.876 €	4.731 €	3.842 €	4.698 €	4.925 €	5.845 €	4.730 €	5.701 €	5.033 €	6.021 €	4.958 €	5.946 €

3 Sol 200				4 Sol 200				4 Sol 200			
Cubierta plana		Tejado inclinado		Cubierta plana		Tejado inclinado		Cubierta plana		Tejado inclinado	
Sin tub.	Tub. 15m	Sin tub.	Tub. 15m	Sin tub.	Tub. 15m	Sin tub.	Tub. 15m	Sin tub.	Tub. 15m	Sin tub.	Tub. 15m
144811006	144811306	144811014	144811314	144811008	144811308	144811016	144811316	144811010	144811310	144811018	144811318
4.610 €	5.581 €	4.536 €	5.506 €	5.466 €	6.438 €	5.357 €	6.330 €	5.682 €	6.670 €	5.607 €	6.594 €

2 Sol 250				3 Sol 250				4 Sol 250			
Cubierta plana		Tejado inclinado		Cubierta plana		Tejado inclinado		Cubierta plana		Tejado inclinado	
Sin tub.	Tub. 15m	Sin tub.	Tub. 15m	Sin tub.	Tub. 15m	Sin tub.	Tub. 15m	Sin tub.	Tub. 15m	Sin tub.	Tub. 15m
144812007	144812307	144812011	144812311	144812008	144812308	144812012	144812312	144812009	144812309	144812013	144812313
4.383 €	5.216 €	4.167 €	5.141 €	5.412 €	6.493 €	5.195 €	6.257 €	6.493 €	7.523 €	6.224 €	7.306 €

Solar Easy ACS Slim



Integran en el mínimo espacio posible grupo hidráulico, depósito de expansión y central de regulación, totalmente conectados y cableados.

Fácil de instalar, no hay limitaciones de altura, ni de longitud, ni de inclinación de tubería.

No es necesario instalar ningún sistema para la evacuación de excedentes de calor.

Componentes suministrados:

- Colector solar
- Acoplamiento hidráulicos

	Solar Easy 160				Solar Easy 200				
Capacidad	l	160				200			
Presión máx ACS	bar	8				10			
Temp max ACS	°C	90				95			
Capacidad serpentín superior	l	-				4,92			
Superficie serpentín superior	m ²	-				0,8			
Capacidad serpentín inferior	l	3,19				4,92			
Superficie serpentín inferior	m ²	0,5				0,8			
Presión máx serpentín	bar	10				10			

	1 Slim 200				1 Slim 200			
	Cubierta plana		Tejado inclinado		Cubierta plana		Tejado inclinado	
	Sin tub.	Tub. 15m	Sin tub.	Tub. 15m	Sin tub.	Tub. 15m	Sin tub.	Tub. 15m
Referencia	7655655	7655683	7655656	7655685	7655659	7655688	7655660	7655689
PVP	2.584 €	3.310 €	2.542 €	3.284 €	2.900 €	3.647 €	2.859 €	3.607 €

	1 Slim 250				2 Slim 200			
	Cubierta plana		Tejado inclinado		Cubierta plana		Tejado inclinado	
	Sin tub.	Tub. 15m	Sin tub.	Tub. 15m	Sin tub.	Tub. 15m	Sin tub.	Tub. 15m
Referencia	7655657	7655686	7655658	7655687	7655661	7655690	7655662	7655691
PVP	2.859 €	3.555 €	2.706 €	3.420 €	3.472 €	4.220 €	3.420 €	4.169 €

	1 Slim 250			
	Cubierta plana		Tejado inclinado	
	Sin tub.	Tub. 15m	Sin tub.	Tub. 15m
Referencia	7655663	7655692	7655664	7655693
PVP	3.166 €	4.013 €	3.012 €	3.829 €

- Soportes
- Acumulador FST
- Purgador automático
- Válvula termostática mezcladora

Los sistemas con tubería de 15 m, incluyen además de la tubería flexible de acero inoxidable, el vaso

de expansión y la válvula de seguridad para el acumulador de ACS, así como el líquido solar.

Accesorio opcional Resistencia calefactora (Ver capítulo acumuladores, modelos FST 160 a FST 500).

Solar Easy 300				Solar Easy 400				Solar Easy 500			
300				400				500			
10				10				10			
95				95				95			
4,92				6,33				6,33			
0,8				0,9				0,9			
9,5				11,4				12			
1,5				1,9				1,9			
10				10				10			

2 Slim 200				3 Slim 200				3 Slim 200			
Cubierta plana		Tejado inclinado		Cubierta plana		Tejado inclinado		Cubierta plana		Tejado inclinado	
Sin tub.	Tub. 15m	Sin tub.	Tub. 15m	Sin tub.	Tub. 15m	Sin tub.	Tub. 15m	Sin tub.	Tub. 15m	Sin tub.	Tub. 15m
7655665	7655694	7655666	7655695	7655671	7655700	7655672	7655701	7655677	7655706	7655678	7655707
3.657 €	4.464 €	3.625 €	4.432 €	4.645 €	5.514 €	4.463 €	5.377 €	4.747 €	5.680 €	4.677 €	5.609 €

3 Slim 200				4 Slim 200				4 Slim 200			
Cubierta plana		Tejado inclinado		Cubierta plana		Tejado inclinado		Cubierta plana		Tejado inclinado	
Sin tub.	Tub. 15m	Sin tub.	Tub. 15m	Sin tub.	Tub. 15m	Sin tub.	Tub. 15m	Sin tub.	Tub. 15m	Sin tub.	Tub. 15m
7655667	7655696	7655668	7655697	7655673	7655702	7655674	7655703	7655679	7655708	7655680	7655709
4.349 €	5.266 €	4.279 €	5.195 €	5.157 €	6.074 €	5.054 €	5.971 €	5.361 €	6.292 €	5.290 €	6.221 €

2 Slim 250				3 Slim 250				4 Slim 250			
Cubierta plana		Tejado inclinado		Cubierta plana		Tejado inclinado		Cubierta plana		Tejado inclinado	
Sin tub.	Tub. 15m	Sin tub.	Tub. 15m	Sin tub.	Tub. 15m	Sin tub.	Tub. 15m	Sin tub.	Tub. 15m	Sin tub.	Tub. 15m
7655669	7655698	7655670	7655699	7655675	7655704	7655676	7655705	7655681	7655710	7655682	7655711
4.135 €	4.920 €	3.931 €	4.850 €	5.105 €	6.126 €	4.901 €	5.902 €	6.126 €	7.096 €	5.871 €	6.892 €

Solar Easy ACS Eco

Sin limitaciones de altura, ni de longitud, ni de inclinación de tubería.

No es necesario instalar ningún sistema para la evacuación de excedentes de calor.

Componentes suministrados:

- Colector solar
- Acoplamiento hidráulico
- Soportes
- Acumulador AS
- Solar Hydraulic 15
- Vasoflex Solar 18 l
- Central de regulación CS2
- Purgador automático
- Válvula termostática mezcladora

- El acumulador suministrado con Solar Easy 160 Eco es el AS 160-1E
- El acumulador suministrado con Solar Easy 200 Eco es el AS 200-2E
- El acumulador suministrado con Solar Easy 300 Eco es el AS 300-2E



Solar Easy 160 Eco

1 Mediterraneo Slim 200

Cubierta plana Tejado inclinado

Referencia	144813019	144813020
PVP	1.925 €	1.873 €

Solar Easy 200 Eco

1 Mediterraneo Slim 200

Cubierta plana Tejado inclinado

Referencia	144813033	144813034
PVP	2.220 €	2.178 €

Solar Easy 300 Eco

2 Mediterraneo Slim 200

Cubierta plana Tejado inclinado

Referencia	144813038	144813039
PVP	3.220 €	3.167 €

1 Mediterraneo Slim 250

Cubierta plana Tejado inclinado

Referencia	144814016	144814017
PVP	2.104 €	2.021 €

2 Mediterraneo Slim 200

Cubierta plana Tejado inclinado

Referencia	144813035	144813036
PVP	2.800 €	2.747 €

1 Mediterraneo Slim 250

Cubierta plana Tejado inclinado

Referencia	144814014	144814015
PVP	2.419 €	2.367 €

Solar Easy ACS, Calefacción y Piscina

La centralita de control controla todos los circuitos de la instalación, aportando calor en cada momento donde es necesario.

No es necesario instalar ningún sistema para la evacuación de excedentes de calor.

Componentes suministrados:

- Colectores solares
- Acoplamiento hidráulico
- Soportes
- Acumulador ASC (tank-in-tank)
- Solar Hydraulic 15
- Solar Hydraulic 15 simple (*)

- Vasoflex Solar
- Central de regulación CS10
- Central de regulación CS2 (*)
- Purgador automático
- Válvula termostática mezcladora
- Válvula de zona
- Intercambiador de placas (*)

(*) Se suministra únicamente en la versión para piscinas



Solar Easy 800

Capacidad total	l	765
Capacidad ACS	l	176
Presión máx. primario	bar	3
Sup. serpentín inferior	m ²	2,4
Sup. serpentín superior	m ²	1,3
Presión máx. ACS	bar	8
Temperatura máx	°C	90

Solar Easy 1000

Capacidad total	l	885
Capacidad ACS	l	228
Presión máx. primario	bar	3
Sup. serpentín inferior	m ²	2,4
Sup. serpentín superior	m ²	1,3
Presión máx. ACS	bar	8
Temperatura máx	°C	90

4 Sol 200

	ACS/Calef		ACS/Calef/Piscina	
	Cubierta plana	Tejado inclinado	Cubierta plana	Tejado inclinado
Referencia	144811021	144811024	144811027	144811030
PVP	5.971 €	5.864 €	7.463 €	7.357 €

8 Sol 200

	ACS/Calef		ACS/Calef/Piscina	
	Cubierta plana	Tejado inclinado	Cubierta plana	Tejado inclinado
Referencia	144811023	144811026	144811029	144811032
PVP	8.957 €	8.796 €	10.556 €	10.343 €

6 Sol 200

	ACS/Calef		ACS/Calef/Piscina	
	Cubierta plana	Tejado inclinado	Cubierta plana	Tejado inclinado
Referencia	144811022	144811025	144811028	144811031
PVP	7.357 €	7.197 €	8.903 €	8.744 €

Sistema termosifónico STS

Sistema termosifónico compacto que se ajusta a las necesidades de cada usuario.

Elevado rendimiento: permite obtener ahorros muy importantes en el consumo de ACS.

Amplia gama que se adapta a las necesidades de cada vivienda.



STS 150, 200 2.0 y 200 2.5



STS 300 2.0 y 300 2.5

	150	200 2.0	200 2.5	300 2.0	300 2.5
Dimensiones generales cubierta plana (Ancho x Alto x Profundo) mm	1279 x 1882 x 1565	1305 x 1962 x 1565	1305 x 1962 x 2031	2500 x 1962 x 1565	2500 x 1962 x 2031
Número de paneles solares	1	1	1	2	2
Superficie total panel solar m ²	2,0	2,0	2,5	2,0	2,5
Capacidad total del circuito primario l	9,6	9,6	10,8	22,8	25,2
Dimensiones acumulador mm	Ø500x1279	Ø580x1305	Ø580x1305	Ø580x1820	Ø580x1820
Volumen depósito acumulador l	150	200	200	300	300
Peso total con soportes, sin líquido kg	107	115	115	190	202
Material acumulador	Acero esmaltado	Acero esmaltado	Acero esmaltado	Acero esmaltado	Acero esmaltado
Aislamiento del acumulador	Espuma poliuretano	Espuma poliuretano	Espuma poliuretano	Espuma poliuretano	Espuma poliuretano
Espesor de aislamiento mm	35	50	50	50	50
Presión máxima de trabajo bar	8	8	8	8	8
Temperatura máxima de trabajo °C	102	102	102	102	102
Conexiones ACS	1/2"	1/2"	1/2"	1/2"	1/2"
	Cubierta plana y tejado	Cubierta plana y tejado	Cubierta plana y tejado	Cubierta plana Tejado inclinado	Cubierta plana Tejado inclinado
Referencia	720352701	720368601	720353001	720353101 720353401	7223578 7223579
PVP	1.831 €	2.066 €	2.168 €	2.637 € 2.637 €	2.774 € 2.774 €

Accesorios opcionales

Resistencia calefactora 2,4 kW

Referencia **7214043**

PVP **102 €**

Protección catódica electrónica permanente

Referencia **7215376**

PVP **295 €**

Grupo Hidráulico



Incluye: Circulador de alta eficiencia, separador de aire, termómetros de ida y retorno, válvula de seguridad, manómetro, caudalímetro y llaves de vaciado y llenado.

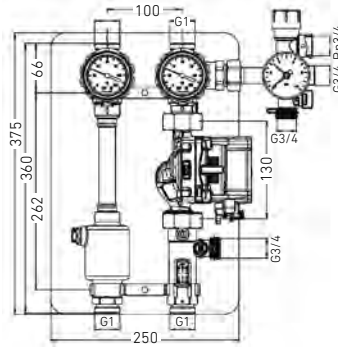

Incluye: Circulador de alta eficiencia, termómetro, válvula de seguridad, manómetro, caudalímetro y llaves de vaciado y llenado.

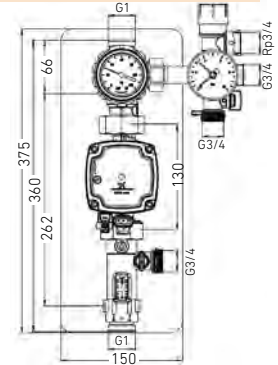

Solar Hydraulic 15

Solar Hydraulic 15 Simple

	SH 15	Soporte VE	SH 15 Simple	Soporte VE
Referencia	7221623	144940121	7221628	144940121
PVP	449 €	64 €	372 €	64 €

Curva característica del circulador

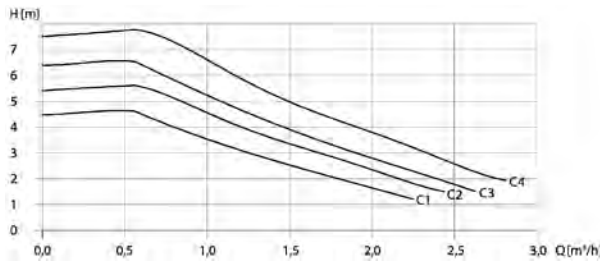

Pérdida de carga del grupo hidráulico

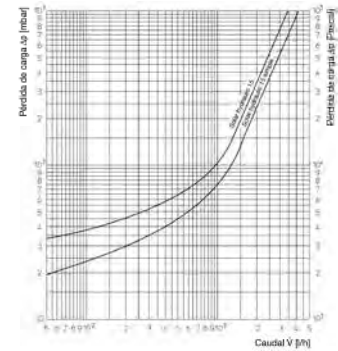

Intercambiador de placas M10H



Placas desmontables, fabricado en AISI 316.
P. máx. 10 bar. T. máx. 100°C

- F1 - Salida circuito secundario a 1"
- F2 - Entrada circuito primario a 1"
- F3 - Entrada circuito secundario a 1"
- F4 - Salida circuito primario a 1"

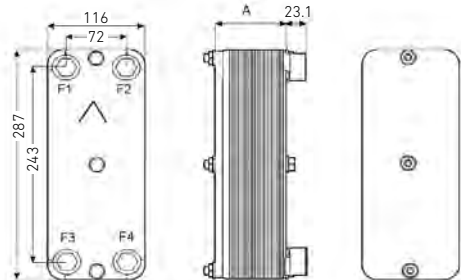

	M10H 20	M10H 30	M10H 40	M10H 50	M10H 60
Cota A	65,7	88,5	111	134	157
Referencia	144940107	144940108	144940043	144940044	144940045
PVP	920 €	1.116 €	1.282 €	1.533 €	1.673 €

Pérdida de carga

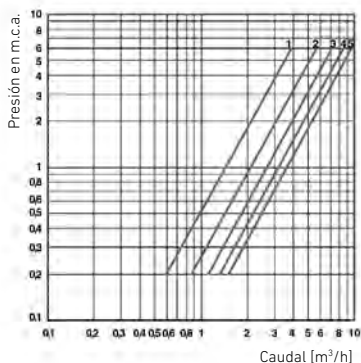

Características Térmicas

Aplicaciones	Piscina			ACS
Primario	Agua / propileno glicol a 35%			
Salto Térmico	55°C a 45°C	55°C a 48°C	55°C a 45°C	
Secundario	Agua			
Salto Térmico	15°C a 25°C	20°C a 25°C	15°C a 45°C	
Pérdida de carga	≤ 3 m.c.a.			
Potencia de intercambio	kW inicial	kW mantenimiento	kW	
1) M10H a 20 placas	30,23	13,95	26,16	
2) M10H a 30 placas	43,02	20,93	40,70	
3) M10H a 40 placas	51,74	27,91	51,74	
4) M10H a 50 placas	61,63	33,14	61,63	
5) M10H a 60 placas	70,93	37,79	70,35	



Centrales de regulación CS10 y CS2

CS 10: Control de hasta 13 instalaciones tipo (3 relés y 4 sondas).

CS 2: Control de hasta 10 instalaciones tipo (2 relés y 3 sondas).

CS10

CS2

Referencia **7212578**

7212579

PVP **238 €**

170 €



Líquido solar FAC 10 y FAC 20

Compuestos de propilenglicol e inhibidores de la corrosión.

FAC 10: Debe ser mezclado con agua, para -10°C mezcla 25%, para -20°C mezcla 40%, para -30°C mezcla 50%. Se suministra en garrafas de 10 l.

FAC 20: Solución premezclada protege hasta -28°C. Se suministra en garrafas de 20 l.

FAC 10

FAC 20

144940013

144940037

63 €

99 €



Vasoflex solar

P. máx 8 bar. P. llenado 2,5 bar. T. máx 120°C.

18 l

25 l

35 l

50 l

80 l

Referencia **144940018**

144940019

144940020

144940021

144940022

PVP **80 €**

88 €

98 €

116 €

182 €



Mezclador termostático MT

Regula el ACS entre 30 y 60°C. T. máx. 90°C. P. máx. 10 bar. Caudal con $\Delta p = 1$ bar, 25 l/min para 3/4" y 27 l/min para 1".

Válvulas de seguridad

P. tarado 6 bar. T. máx. 150°C

Válvulas de equilibrado dinámico

P. máx 25 bar. Rango temperaturas -20°C a 120°C. VE 412: rango de caudal 100-412 l/h, rango de pres. dif. 100-2100 mbar. VE 1270: rango de caudal 406-1270 l/h, rango de pres. dif. 300-4000 mbar.

MT 3/4"

MT 1"

1/2"

3/4"

1"

VE 412

VE 1270

Referencia **144940141**

144940142

144940025

144940026

144940027

144940143

144940144

PVP **73 €**

83 €

11,75 €

20,20 €

37,70 €

110 €

110 €



Purgador automático 1/2"

Presión máxima 10 bar
Temperatura máxima 120°C

Separador de aire Flamcovent 22

Presión máxima 10 bar
Temperatura máxima 200°C

Tubería flexible acero inoxidable

Sistema rápido de doble tubería de acero inoxidable flexible, preaislada, que incluye el cable del sensor de temperatura, 4 rácores de unión y 4 abrazaderas.

DN 16 x 15 m

DN 20 x 15 m

4 Abrazaderas DN 16

4 Abrazaderas DN 20

Referencia **144940024**

144940023

144940135

144940137

144940138

144940139

PVP **58 €**

115 €

664 €

783 €

13,95 €

15,05 €



NOVEDAD



Módulo Solar Policristalino



Excelente funcionamiento con baja radiación solar



Tolerancia potencia positiva 0~+5 Watts



Muy resistente a la corrosión salina



Adecuado para situaciones de carga mecánica extrema hasta 5400 Ps



El 100% de los módulos fotovoltaicos son testados e inspeccionados por el sistema de electroluminiscencia.



Resistente al amoniaco



Garantía

Garantía de producto: 10 años (*).

Garantía de funcionamiento lineal: 25 años.

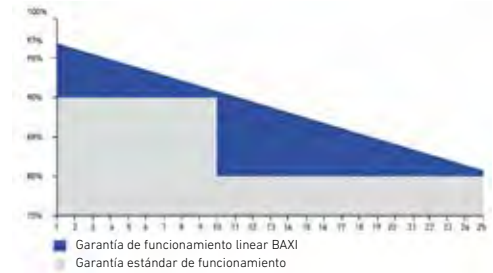

Fotón 4BB-265

Especificaciones Eléctricas

Potencia Nominal	Wp	PNOM	265
Tolerancia Potencia Positiva			0~+5W
Corriente en MPP	A	IMPP	8,52
Tensión MPP		VMPP/ UMPP	30,5
Tensión de Circuito Abierto	V	Voc/ Uoc	37,8
Corriente de Circuito Abierto	A	ISC	9,06
Eficiencia de Módulo Solar		η (%)	16,0
Tensión Máxima de Sistema	V	V _{SYST}	IEC:1000 / UL:1000
Valor máximo del fusible de serie	A	I	15
Temperatura de Módulo Solar permitida en servicio continuo			-40°C hasta +85°C
NOCT	°C		46 ± 2

Coefficiente de temperatura

Potencia	Wp	γ (PNOM)	-0,43% / °C
Tensión		β (Voc)	-0,33% / °C
Corriente		α (Isc)	-0,06% / °C

Observaciones: Valores en condiciones estándar de prueba STC: masa de aire AM 1,5G, irradiancia de 1000 W/m² y temperatura de la célula (25±2)°C

(*) Garantía respecto a los repuestos únicamente.

Especificaciones Mecánicas

Peso	18,5 kg
Vidrio	Transparente i templado con 3,2 mm de espesor (0,13")
Perfil	Aluminio Anodizado
Células	3 diodos
Caja de conexiones	IP-65
Cable	900 mm diámetro 4 mm ²
Conectores	Compatible con MC4

Dimensiones

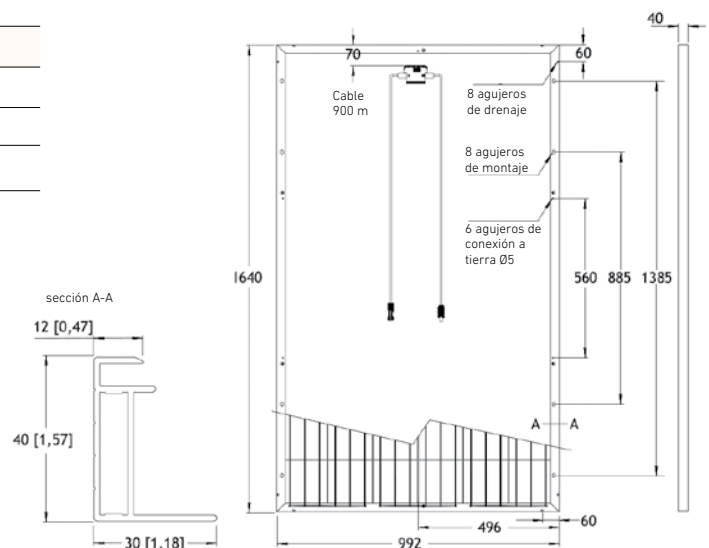

Referencia	7678515			
PVP	316 €			
Soporte de aluminio	Tejado inclinado 4 módulos	Tejado inclinado 2 módulos	Cubierta plana 4 módulos	Cubierta plana 2 módulos
Referencia	7678517	7678519	7678521	7678523
PVP	306 €	194 €	357 €	265 €

Solar Easy PV265

La solución más fácil de instalar para autoconsumo

Solar Easy PV es la solución más simple para producir electricidad gratuita.

Toda la energía generada por la acción del sol se consume directamente por la red de la vivienda.

El sistema Solar Easy PV se compone por:

- 1 Módulo solar fotovoltaico BAXI, con 10 años de garantía.
- 1 Microinversor
- Cables y conectores para la conexión eléctrica
- Estructura de montaje para cubierta plana o para tejado inclinado.
- Tornillería y accesorios de montaje.

Se suministra en un embalaje individual que incluye todos los componentes necesarios para la instalación



Solar Easy PV265

	Tejado inclinado	Cubierta Plana
Referencia	7218114	7218115
PVP	826 €	826 €

Suplemento Solar Easy PV265

	Tejado inclinado	Cubierta Plana
Referencia	7218116	7218117
PVP	719 €	755 €

Ejemplos de selección Solar Easy PV

Potencia Wp	Solar Easy PV	Suplemento Solar Easy PV
265 Wp	1	-
530 Wp	1	1
795 Wp	1	2
1060 Wp	1	3
1325 Wp	1	4
1590 Wp	1	5

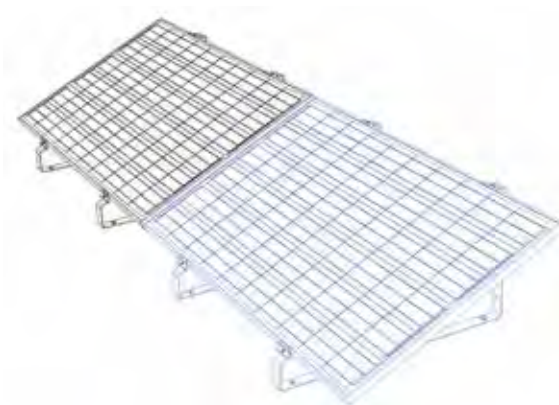
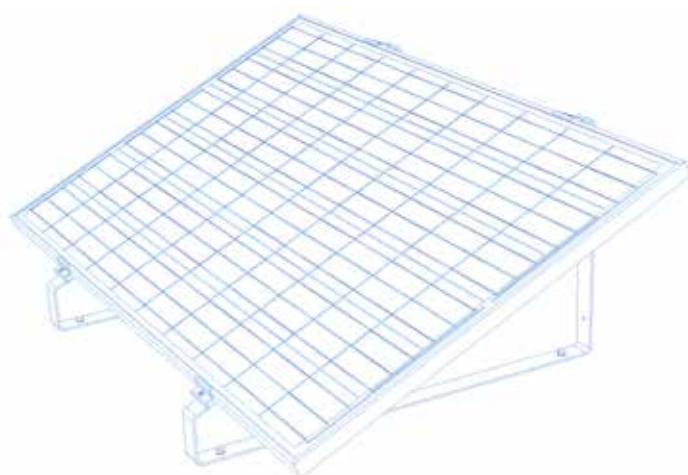

Sistemas FOTÓN

Kits de Autoconsumo



Los Kits de Autoconsumo BAXI incluyen todos los componentes necesarios para la instalación fotovoltaica de autoconsumo.

Existen accesorios que permiten un mayor control de la instalación:

- El accesorio de control inteligente de la instalación permite el control de todo el sistema, evitando inyectar electricidad a la red.
- El accesorio de control WiFi permite conocer la energía generada por el sistema.

Forma de suministro:

Dependiendo del modelo en 1 o 2 pallets, con los módulos y el resto de componentes.



	Fotón 2,12 kWp		Fotón 3,18 kWp		Fotón 5,30 kWp		Fotón 9,54 kWp	
Número de módulos fotovoltaicos 265 Wp	8		12		20		36	
Modelo inversor	2.0K-TL2SW (1 circuito 8 módulos)		3.0K-TL2SW (1 circuito 12 módulos)		5.0K-TL2SW (2 circuitos 10 módulos)		3P-8K-TL2 (2 circuitos 18 módulos)	
100 m Cable DC 6 mm ²	1		1		1		2	
Caja eléctrica AC	1		1		1		1	
Caja eléctrica DC	1		1		1		1	
Soporte en aluminio para 4 módulos	2		3		5		9	
Tipo de soporte	Cubierta plana	Tejado inclinado	Cubierta plana	Tejado inclinado	Cubierta plana	Tejado inclinado	Cubierta plana	Tejado inclinado
Referencia	7679514	7679515	7679516	7679517	7679518	7679519	7679520	7679521
PVP	5.804 €	5.681 €	7.762 €	7.571 €	11.618 €	11.302 €	19.997 €	19.426 €

Accesorio	Control WiFi
Referencia	7679522
PVP	168 €

Accesorio	Control de inyección cero y monitorización del sistema
Referencia	7679523
PVP	1.164 €

Solar Easy PV BC ACS

Una instalación de energía solar fotovoltaica para autoconsumo junto con una bomba de calor BC ACS es una solución óptima para la producción de agua caliente sanitaria, proporcionando un ahorro muy importante y maximizando el consumo de energía eléctrica producida por los módulos

fotovoltaicos, mediante el control inteligente que dispone la bomba de calor.

La selección del modelo de bomba de calor, dependerá de las necesidades de ACS reales de la vivienda.

El número de módulos fotovoltaicos instalados dependerá del ahorro que se quiera obtener, teniendo en cuenta que el consumo de la bomba de calor para generar ACS es de 500 W.

Componentes suministrados:
BC ACS 300/200
Solar Easy PV



NOVEDAD

Solar Easy PV BC ACS 300 IN

	2 x SE PV 265		3 x SE PV 265		4 x SE PV 265	
	Cubierta Plana	Soporte tejado	Cubierta Plana	Soporte tejado	Cubierta Plana	Soporte tejado
Referencia	7679079	7679080	7679081	7679082	7679083	7679084
PVP	4.169 €	4.134 €	4.917 €	4.847 €	5.664 €	5.558 €

Solar Easy PV BC ACS 200 IN

	2 x SE PV 265		3 x SE PV 265		4 x SE PV 265	
	Cubierta Plana	Soporte tejado	Cubierta Plana	Soporte tejado	Cubierta Plana	Soporte tejado
Referencia	7679085	7679086	7679087	7679088	7679089	7679090
PVP	4.067 €	4.032 €	4.815 €	4.744 €	5.562 €	5.456 €

Kit bomba de calor y fotovoltaica

Una instalación de energía solar fotovoltaica para autoconsumo junto con una bomba de calor Platinum BC es la solución más eficiente para la producción de climatización y ACS, proporcionando un ahorro muy importante y maximizando el consumo de energía eléctrica producida por los módulos

fotovoltaicos, mediante el uso del modo de funcionamiento para fotovoltaica que ofrece las bombas de calor Platinum BC.

La selección del modelo de bomba de calor, dependerá de las necesidades de climatización y ACS, reales de la vivienda.

El kit fotón seleccionado dependerá del ahorro que se quiera obtener, teniendo en cuenta los consumos de cada uno de los equipos.

Componentes suministrados:
Platinum BC (modelo monofásico seleccionado).

Kit fotón 2,12 / 3,18.



NOVEDAD

	Platinum BC Plus V200 8				Platinum BC Plus V200 11				Platinum BC Plus V200 16			
	Kit fotón 2,12		Kit fotón 3,18		Kit fotón 2,12		Kit fotón 3,18		Kit fotón 2,12		Kit fotón 3,18	
	C. Plana	S. Tejado	C. Plana	S. Tejado	C. Plana	S. Tejado	C. Plana	S. Tejado	C. Plana	S. Tejado	C. Plana	S. Tejado
Ref	7679347	7679348	7679349	7679350	7679351	7679352	7679353	7679354	7679355	7679356	7679357	7679358
PVP	12.160 €	12.039 €	14.100 €	13.911 €	13.557 €	13.436 €	15.496 €	15.308 €	15.042 €	14.921 €	16.981 €	16.792 €

	Platinum BC Plus 8				Platinum BC Plus 11				Platinum BC Plus 16			
	Kit fotón 2,12		Kit fotón 3,18		Kit fotón 2,12		Kit fotón 3,18		Kit fotón 2,12		Kit fotón 3,18	
	C. Plana	S. Tejado	C. Plana	S. Tejado	C. Plana	S. Tejado	C. Plana	S. Tejado	C. Plana	S. Tejado	C. Plana	S. Tejado
Ref	7679359	7679360	7679361	7679362	7679363	7679364	7679365	7679366	7679367	7679368	7679369	7679370
PVP	10.968 €	10.846 €	12.907 €	12.718 €	12.227 €	12.106 €	14.166 €	13.977 €	13.712 €	13.591 €	15.651 €	15.462 €

	Platinum BC Monobloc 6				Platinum BC Monobloc 10				Platinum BC Monobloc 16			
	Kit fotón 2,12		Kit fotón 3,18		Kit fotón 2,12		Kit fotón 3,18		Kit fotón 2,12		Kit fotón 3,18	
	C. Plana	S. Tejado	C. Plana	S. Tejado	C. Plana	S. Tejado	C. Plana	S. Tejado	C. Plana	S. Tejado	C. Plana	S. Tejado
Ref	7679371	7679372	7679373	7679374	7679375	7679376	7679377	7679378	7679379	7679380	7679381	7679382
PVP	10.292 €	10.171 €	12.231 €	12.042 €	11.655 €	11.534 €	13.595 €	13.406 €	14.049 €	13.928 €	15.988 €	15.799 €



Acero inoxidable con intercambiador

Circuito secundario fabricado en acero inoxidable, muy eficaz contra la corrosión.

Los modelos I/PC incorporan protección catódica permanente, indicado para aguas muy agresivas.



		60 l	100 l	150 l	
Volumen ACS	l	58	90	143	
Tipo de intercambiador		Doble camisa	Doble camisa	Doble camisa	
Volumen primario	l	22	32	44	
Instalación		Vertical, horizontal y mural	Vertical, horizontal y mural	Vertical, horizontal y mural	
Presión máx. primario	bar	3	3	3	
Temp. máx. primario	°C	110	110	110	
Presión máx. secundario	bar	8	8	8	
Temp. máx. secundario	°C	90	90	90	
Clase de eficiencia energética		B	B	B	
Peso en vacío	kg	32	48	64	
Referencia		148111004	148111010	148111005	
PVP		806 €	1.111 €	870 €	
		148111011	148111012	148111006	
		1.174 €	1.043 €	1.351 €	
Accesorios		Resistencia eléctrica 1,5 kW		Resistencia eléctrica 2,2 kW	
Referencia		Conex. izquierda	Conex. derecha	Conex. izquierda	Conex. derecha
PVP		148016053	-	148016055	148016056
		137 €	-	143 €	143 €
		148016057	148016058	148016057	148016058
		149 €	149 €	149 €	149 €
Grupo de seguridad Flexbrane		3/4" apto hasta modelo 200 l			
Referencia		195230008			
PVP		25 €			
A	mm	749	1.154	983	
B	mm	480	480	620	
C	mm	-	-	-	
D	mm	210	205	248	
E	mm	145	145	164	
F	mm	94	94	94	
G	mm	31	31	50	
a	Entrada agua fría sanitaria	3/4" Gas/M	3/4" Gas/M	3/4" Gas/M	
b	Salida agua caliente sanitaria	3/4" Gas/M	3/4" Gas/M	3/4" Gas/M	
c	Entrada circuito primario	1" Gas/H	1" Gas/H	1" Gas/H	
d	Salida circuito primario	1" Gas/H	1" Gas/H	1" Gas/H	

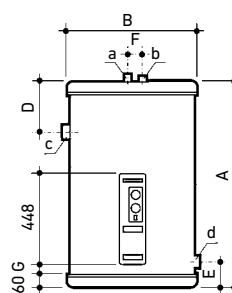

60, 100 y 150 l

Aislamiento del depósito mediante espuma rígida de poliuretano inyectado, libre de CFC.

Cuadro de control completo que incluye termómetro, termostato de regulación e interruptor invierno/verano.

Se suministra el grupo Flexbrane de 3/4" y los soportes murales en los modelos hasta 150 l.

Garantía 5 años (ver condiciones en la tarjeta que se adjunta con el producto).

200 l		300 l		500 l		800 l		1000 l	
193		279		472		771		946	
Doble camisa		Doble camisa		Doble camisa		Serpentín		Serpentín	
56		72		98		20,5		24,7	
Vertical y horizontal		Vertical y horizontal		Vertical y horizontal		Vertical		Vertical	
3		3		3		25		25	
110		110		110		200		200	
8		8		8		8		8	
90		90		90		90		90	
B		C		C		B		C	
78		109		151		160		185	
Sin protección catódica	Con protección catódica	Sin protección catódica	Con protección catódica	Sin protección catódica	Con protección catódica	Sin protección catódica	Con protección catódica	Sin protección catódica	Con protección catódica
148111007	148111013	148111008	148111014	148111009	148111015	148111028	148111030	148111029	148111031
1.402 €	1.705 €	1.956 €	2.259 €	2.802 €	3.107 €	4.375 €	4.738 €	5.248 €	5.612 €
Resistencia eléctrica 2,5 kW		Resistencia eléctrica 2,5 kW		Resistencia eléctrica 2,5 kW		Resistencia eléctrica		Resistencia eléctrica	
Conex. izquierda	Conex. derecha	Conex. izquierda	Conex. derecha	Conex. izquierda	Conex. derecha	6 kW	9 kW	6 kW	9 kW
148016059	148016060	148016059	148016060	148016059	148016060	148016071	148016073	148016071	148016073
155 €	155 €	155 €	155 €	155 €	155 €	449 €	476 €	449 €	476 €

1" apto hasta modelo 500 l

195230007

72 €

1.239	1.724	1.730	1.840	2.250
620	620	770	950	950
390	875	861	-	-
247	226	283	933	1.193
148	146	168	382	382
94	94	84	-	-
34	34	54	-	-
3/4" Gas/M	3/4" Gas/M	1 1/4" Gas/M	1 1/4" Gas/M	1 1/4" Gas/M
3/4" Gas/M	3/4" Gas/M	1 1/4" Gas/M	1 1/2" Gas/M	1 1/2" Gas/M
1" Gas/H	1" Gas/H	1 1/2" Gas/H	1" Gas/M	1" Gas/M
1" Gas/H	1" Gas/H	1 1/2" Gas/H	1" Gas/M	1" Gas/M

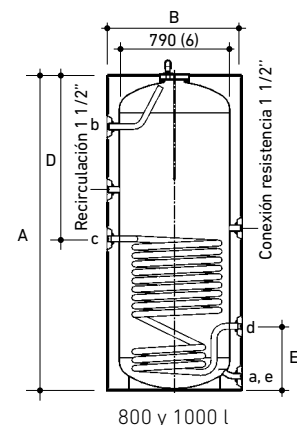
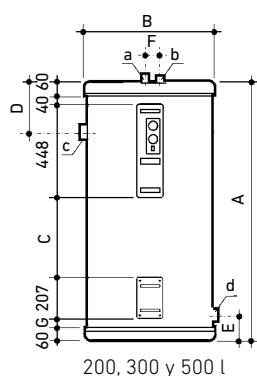

(6) Se puede desmontar el aislante exterior, siendo el diámetro de 790 mm.



Acero inoxidable de inercia

Fabricados en acero inoxidable, muy eficaz contra la corrosión. Todos los modelos incorporan protección catódica permanente, indicado para aguas muy agresivas.

Aislamiento del depósito mediante espuma rígida de poliuretano inyectado, libre de CFC.

En modelos 800 y 1000 l el cuadro de control completo incluye termómetro, termostato de regulación e interruptor invierno/verano.

Garantía 5 años (ver condiciones en la tarjeta que se adjunta con el producto).

		800-IN/PC	1000-IN/PC	2000-IN/PC	3000-IN/PC
Volumen ACS	l	800	1000	2000	3000
Presión máx.	bar	8	8	8	8
Temp. máx.	°C	90	90	90	90
Peso	kg	178	224	315	485
Referencia		148111032	148111033	148111034	148111035
PVP		4.310 €	5.050 €	8.518 €	12.231 €
Resistencia eléctrica		6 kW			
Referencia		148016071			
PVP		449 €			
Resistencia eléctrica		9 kW			
Referencia		148016073			
PVP		476 €			

A	mm	950	950	1360	1660
B	mm	1840	2250	2280	2305
C	mm	100	100	175	175
D	mm	330	330	315	350
E	mm	1070	1480	680	805
F	mm	1270	1680	780	590
G	mm	1470	1880	1555	1540
1 Entrada agua fría sanitaria		1 1/4" Gas/M	1 1/4" Gas/M	2" Gas/M	3" Gas/M
2 Salida agua caliente sanitaria		1 1/2" Gas/M	1 1/2" Gas/M	2" Gas/M	3" Gas/M
3 Recirculación		1 1/2" Gas/M	1 1/2" Gas/M	1 1/2" Gas/M	1 1/2" Gas/M
4 Ida a intercambiador externo		1 1/2" Gas/M	1 1/2" Gas/M	2" Gas/M	2" Gas/M
5 Retorno a intercambiador externo		1 1/2" Gas/M	1 1/2" Gas/M	2" Gas/M	2" Gas/M
6 Conexión resistencia eléctrica opcional		-	-	2" Gas/M	2" Gas/M
7 Desagüe		-	-	1" Gas/H	1" Gas/H

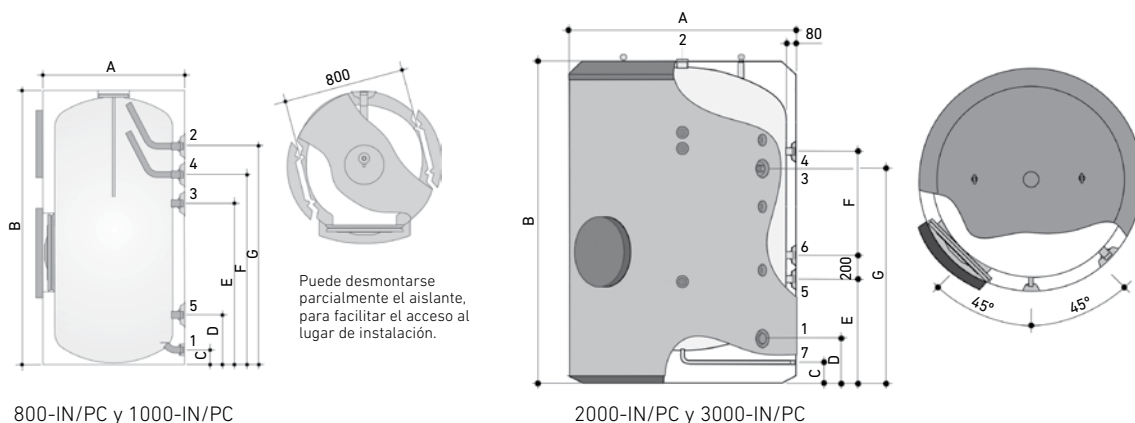

800-IN/PC y 1000-IN/PC

2000-IN/PC y 3000-IN/PC



Esmaltados con cuadro de control

Fabricados en acero esmaltado.
Circuito primario de serpentín cónico de alto rendimiento.



Aislamiento del depósito mediante espuma rígida de poliuretano inyectado, libre de CFC.

Cuadro de control completo que incluye termómetro, termostato de regulación e interruptor invierno/verano.

Se incluye el grupo flexbrane en los modelos hasta 150 E.

Incorpora la protección por ánodo de sacrificio de magnesio e indicador de su estado.

Garantía 5 años (ver condiciones en la tarjeta que se adjunta con el producto).

	110E	150E	200E	300E	500E	
Volumen ACS	l	107	149	197	292	490
Tipo de intercambiador		Serpentín	Serpentín	Serpentín	Serpentín	Serpentín
Volumen primario	l	4	5	10	13	15
Instalación		Vertical y mural	Vertical y mural	Vertical	Vertical	Vertical
Presión máx. primario	bar	25	25	25	25	25
Temp. máx. primario	°C	200	200	200	200	200
Presión máx. secundario	bar	8	8	8	8	8
Temp. máx. secundario	°C	90	90	90	90	90
Clase de eficiencia energética		B	B	B	B	C
Peso en vacío	kg	47	59	85	111	160
Referencia		148112306	148112307	148112308	148112309	148112310
PVP		707 €	765 €	1.038 €	1.429 €	1.937 €
Grupo seguridad Flexbrane		3/4" apto hasta modelo 200 E			1" apto hasta modelo 500 E	
Referencia		195230008			195230007	
PVP		25 €			72 €	
Resistencia eléctrica		1,5 kW (para modelo 110E y 150E)		2,4 kW (para modelo 200E, 300E y 500E)		
Referencia		148016074		148016075		
PVP		128 €		221 €		
Soporte mural		para 110E y 150E				
Referencia		148004000				
PVP		16,35 €				
A	mm	1.155	1.266	1.205	1.685	1.690
B	mm	480	560	620	620	770
C	mm	440	480	170	650	615
D	mm	325	348	300	625	750
E	mm	115	115	350	350	390
G	mm	-	-	274	274	304
a/e Entrada agua fría sanitaria/Vaciado		3/4" Gas/M	3/4" Gas/M	1" Gas/M	1" Gas/M	1" Gas/M
b Salida agua caliente sanitaria		3/4" Gas/M	3/4" Gas/M	1" Gas/M	1" Gas/M	1" Gas/M
c Ida de caldera		1/2" Gas/H	1/2" Gas/H	1" Gas/H	1" Gas/H	1" Gas/H
d Retorno de caldera		1/2" Gas/H	1/2" Gas/H	1" Gas/H	1" Gas/H	1" Gas/H

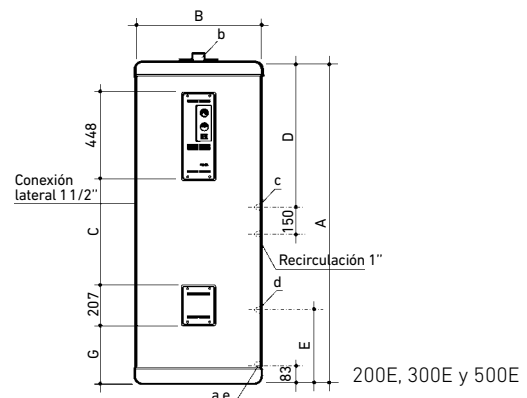
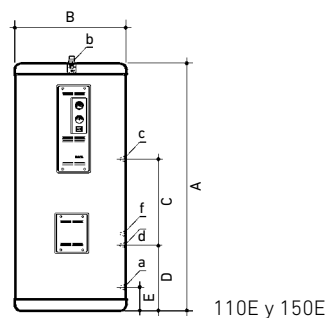



Esmaltados AS 90, 120 y 160

Fabricados en acero esmaltado.
Circuito primario con un serpentín cónico de alto rendimiento, con tomas en la parte superior.
Aislamiento del depósito mediante espuma rígida de poliuretano inyectado, libre de CFC.

Incorpora la protección por ánodo de sacrificio de magnesio.

Garantía 5 años (ver condiciones en la tarjeta que se adjunta con el producto).

	AS 90-1E	AS 120-1E	AS 160-1E	
Volumen ACS	l	90	120	160
Tipo de intercambiador	Serpentín	Serpentín	Serpentín	
Superficie serpentín	m ²	0,31	0,47	0,63
Volumen serpentín	l	1,4	2,2	2,9
Instalación	Vertical y mural	Vertical y mural	Vertical y mural	
Presión máx. primario	bar	25	25	25
Temp. máx. primario	°C	200	200	200
Presión máx. secundario	bar	8	8	8
Temp. máx. secundario	°C	90	90	90
Clase de eficiencia energética	B	B	B	
Peso en vacío	kg	36	45	60
Referencia	148112357	148112358	148112359	
PVP	580 €	596 €	639 €	
Resistencia eléctrica	1,5 kW			
Referencia	7504307			
PVP	194 €			
Grupo de seguridad Flexbrane	3/4" apto hasta 200 l			
Referencia	195230008			
PVP	25 €			
A	mm	890	1.190	1.130
B	mm	451	601	568
C	mm	191	191	200
N	mm	390	390	450
O	mm	480	480	560
5 Ida colector solar	1/2" Gas/H	1/2" Gas/H	1/2" Gas/H	
6 Sonda T. solar	Ø 10 mm int.	Ø 10 mm int.	Ø 10 mm int.	
7 Retorno colector solar	1/2" Gas/H	1/2" Gas/H	1/2" Gas/H	
8 Entrada agua fría	3/4" Gas/M	3/4" Gas/M	3/4" Gas/M	
9 Vaciado	3/4" Gas/M	3/4" Gas/M	3/4" Gas/M	
11 Resistencia eléctrica	1 1/2" Gas/H	1 1/2" Gas/H	1 1/2" Gas/H	
14 Salida agua caliente	3/4" Gas/M	3/4" Gas/M	3/4" Gas/M	

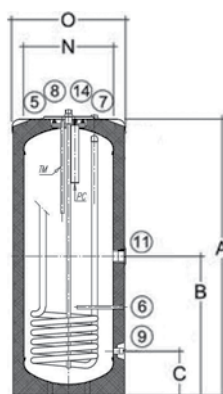

AS 90-1E, 120-1E Y 160-1E
(1 serpentín)



Esmaltados AS 200, 300, 400 y 500

Fabricados en acero esmaltado.

Circuito primario con dos serpentines cónicos de alto rendimiento.

Aislamiento del depósito mediante espuma rígida de poliuretano inyectado, libre de CFC.

Incorpora la protección por ánodo de sacrificio de magnesio e indicador de su estado.

Opcionalmente, permiten la conexión de equipos de protección catódica electrónica.

Garantía 5 años (ver condiciones en la tarjeta que se adjunta con el producto).

	AS 200-2E	AS 300-2E	AS 400-2E	AS 500-2E	
Volumen ACS	l	200	300	400	500
Tipo de intercambiador		2 serpentines	2 serpentines	2 serpentines	2 serpentines
Superficie serpentín superior	m ²	0,76	1,00	1,00	1,00
Volumen serpentín superior	l	5,10	6,70	6,70	6,70
Superficie serpentín inferior	m ²	1,20	1,50	1,80	2,50
Volumen serpentín inferior	l	8,10	10,10	12,10	16,80
Instalación		Vertical	Vertical	Vertical	Vertical
Presión máx. primario	bar	10	10	10	10
Temp. máx. primario	°C	110	110	110	110
Presión máx. secundario	bar	10	10	10	10
Temp. máx. secundario	°C	95	95	95	95
Clase de eficiencia energética		C	C	D	D
Peso en vacío	kg	106	128	159	186
Referencia		148112368	148112369	148112370	148112371
PVP		1.143 €	1.627 €	2.051 €	2.265 €
Protección catódica electrónica					
Referencia		7215375		7215376	
PVP		195 €		295 €	
Resistencia eléctrica		2,5 kW			
Referencia		7504308			
PVP		224 €			
Grupo de seguridad Flexbrane		3/4" apto hasta 200 l	1" apto hasta 500 l		
Referencia		195230008	195230007		
PVP		25 €	72 €		
A	mm	1.423	1.796	1.618	1.786
B	mm	1.325	1.694	1.560	1.660
C	mm	1.170	1.487	1.309	1.448
D	mm	1.080	1.397	1.219	1.358
E	mm	990	1.307	1.129	1.268
F	mm	900	1.127	994	1.133
G	mm	753	903	859	948
H	mm	520	587	572	625
I	mm	304	286	305	303
J	mm	71	71	67	71
K	mm	322	284	296	285
L	mm	830	992	994	1.078
M	mm	1.011	1.384	1.260	1.376
N	mm	500	500 Para FST 200 y 300	600 Para FST 400 y 500	650
O	mm	610	610	710	760

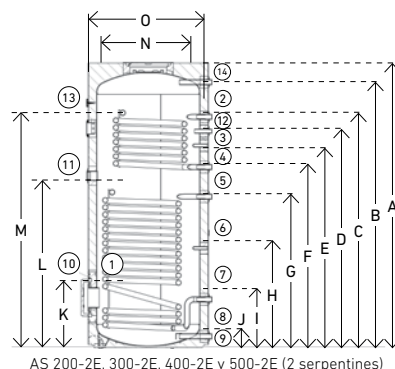

AS 200-2E, 300-2E, 400-2E y 500-2E (2 serpentines)

- | | |
|---------------------------|--|
| 1. Ánodo de sacrificio | 1 ánodo (AS 200) y 2 ánodos (AS 300-500) |
| 2. Ida caldera apoyo | 1" Gas/H |
| 3. Sonda T. caldera | Ø 16 mm int. |
| 4. Retorno caldera | 1" Gas/H |
| 5. Ida colector solar | 1" Gas/H |
| 6. Sonda T. solar | Ø 16 mm int. |
| 7. Retorno colector solar | 1" Gas/H |
| 8. Entrada agua fría | 1" Gas/H |
| 9. Vaciado | 1" Gas/H |
| 10. Boca inspección | Ø 100 |
| 11. Resistencia eléctrica | 1 1/2" Gas/H |
| 12. Recirculación | 3/4" Gas/H |
| 13. Termómetro | Ø 10 mm int. |
| 14. Salida agua caliente | 1" Gas/H |



Esmaltados equipados para Solar FST 160, 200, 300, 400 y 500

Fabricados en acero esmaltado.

Circuito primario con dos serpentines cónicos de alto rendimiento.

Aislamiento del depósito mediante espuma rígida de poliuretano inyectado, libre de CFC.

Incorpora la protección por ánodo

de sacrificio de magnesio e indicador de su estado.

Opcionalmente, permiten la conexión de equipos de protección catódica electrónica. (Excepto FST 160).

El grupo hidráulico incorpora: Centralita solar, circulador de alta

eficiencia, vaso de expansión solar de 18 l, caudalímetro, separador de aire, válvula de seguridad y llaves de llenado y de vaciado.

Garantía 5 años (ver condiciones en la tarjeta que se adjunta con el producto).

	FST 160-1E	FST 200-2E	FST 300-2E	FST 400-2E	FST 500-2E	
Volumen ACS	l	160	200	300	400	500
Tipo de intercambiador		1 serpentín	2 serpentines	2 serpentines	2 serpentines	2 serpentines
Volumen serpentín superior	l	-	5,1	6,7	6,7	6,7
Volumen serpentín inferior	l	3,19	8,10	10,10	12,10	16,80
Instalación		Vertical	Vertical	Vertical	Vertical	Vertical
Presión máx. primario	bar	6 bar.	10	10	10	10
Temp. máx. primario	°C	110	110	110	110	110
Presión máx. secundario	bar	8	10	10	10	10
Temp. máx. secundario	°C	95	95	95	95	95
Clase de eficiencia energética		C	C	C	D	D
Peso en vacío	kg	85	106	129	156	188
Referencia		7220820	7628740	7628743	7628744	7628745
PVP		2.049 €	2.417 €	2.628 €	2.838 €	3.048 €
Protección catódica electrónica						
Referencia		-	7215375		7215376	
PVP		-	195 €		295 €	
Resistencia eléctrica		1,5 kW	2,5 kW			
Referencia		7504307	7504308			
PVP		194 €	224 €			
Grupo de seguridad Flexbrane		3/4" apto hasta modelo FST 200-2E		1" apto hasta modelo FST 500-2E		
Referencia		195230008		195230007		
PVP		25 €		72 €		

FST	A	B	C	D	E	F	G	H	I	ØJ	ØK
160	1.430	1.265	75	55	597	120	30	809	895	450	550
200	1.718	1.423	1.324	1.182	1.092	912	71	1.400	919	500	604
300	1.898	1.796	1.694	1.487	1.397	1.127	71	1.500	922	500	604
400	1.899	1.672	1.558	1.307	1.217	992	66	1.500	1.019	600	704
500	1.983	1.787	1.666	1.448	1.358	1.133	71	1.600	1.069	650	754

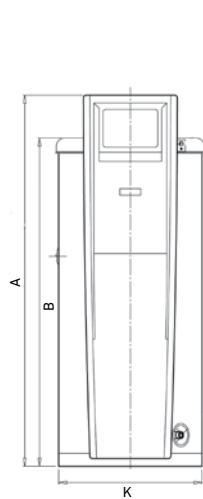
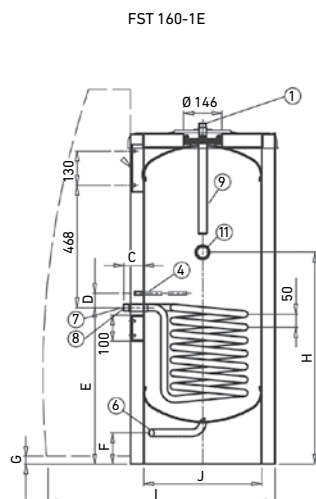

FST 200/500-2E

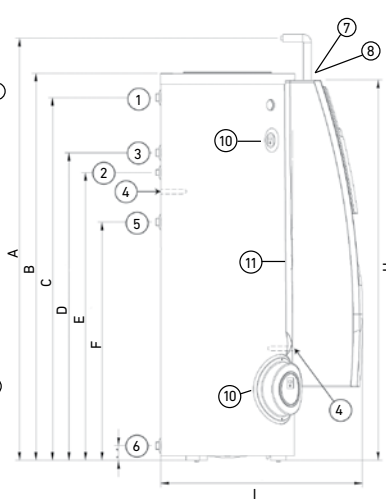
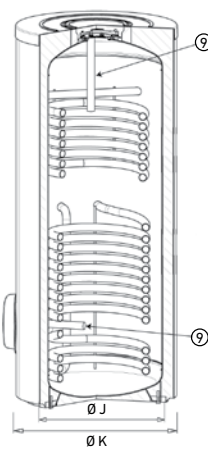

1. Salida agua caliente 1" Gas/H
2. Recirculación 3/4" Gas/H
3. Ida caldera de apoyo 1" Gas/H
4. Sonda Ø16 mm int.
5. Retorno caldera de apoyo 1" Gas/H
6. Entrada agua fría 1" Gas/H
7. Entrada intercambiador solar 1" Gas/H
8. Salida intercambiador solar 1" Gas/H
9. Ánodo de sacrificio 1 Ánodo (FST 160-200), 2 ánodos (FST 300-500)
10. Indicador de ánodo de magnesio
11. Resistencia eléctrica 1 1/2" Gas/H

Combinados ACS - Calefacción ASC 800/200 y 1000/250



Acumulador doble fabricado en acero. La parte inferior se utiliza como depósito de inercia de calefacción y el depósito superior, fabricado en acero esmaltado, se utiliza para la producción de ACS.

Los modelos ASC 800/200 E y 1000/250 E están ideados para instalaciones de energía solar térmica con apoyo a calefacción y ACS.

El modelo ASC 1000/250 E-T está ideado para instalaciones de biomasa (caldera de leña o pellets) con producción de calefacción y de ACS.

Aislamiento del depósito de poliuretano rígido inyectado en molde (PU libre de CFC y HCFC). Con espesor de 80 mm.

Incorpora la protección por ánodo de sacrificio de magnesio e indicador de

su estado para el acumulador de ACS.

Opcionalmente, permiten la conexión de equipos de protección catódica electrónica.

Garantía 5 años (ver condiciones en la tarjeta que se adjunta con el producto).

	800/200 E	1000/250 E	1000/250 E-T
Volumen total	l 765	991	991
Volumen ACS	l 176	228	228
Superficie del intercambiador inferior	m ² 2,4	2,4	2,4
Volumen intercambiador inferior	l 16,2	16,2	16,2
Superficie del intercambiador superior	m ² 1,3	1,3	1,3
Volumen intercambiador superior	l 9,65	9,65	9,65
Peso	kg 225	247	247
Presión máxima circuito primario	bar 3	3	3
Temperatura máxima circuito primario	°C 200	200	200
Presión máxima circuito ACS	bar 8	8	8
Temperatura máxima circuito ACS	°C 90	90	90
Clase de eficiencia energética	B	C	C
Referencia	7676923	7676924	7676926
PVP	2.686 €	2.920 €	2.996 €
Protección catódica electrónica			
Referencia	7678373		
PVP	360 €		
A	901	1.091	1.091
B	1.161	1.491	1.491
C	1.266	1.596	1.596
H	1.842	2.252	2.252

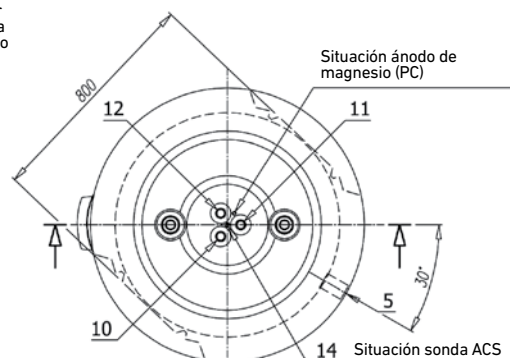
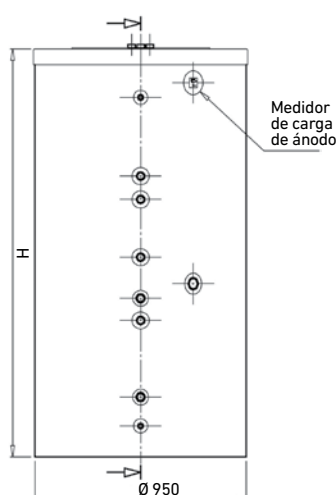
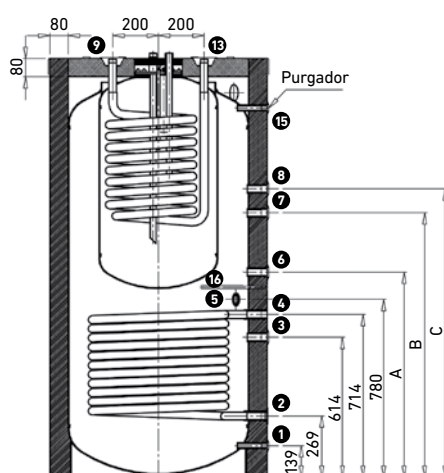

*El modelo 1000/250 E-T incorpora 4 termómetros a diferentes alturas, para el control continuo de la temperatura del tanque.

- | | | | |
|---------------------------------|--------------|--------------------------------|-----------------|
| 1. Vaciado | 1/2" Gas/H | 9. Entrada circuito caldera | 1" Gas/H |
| 2. Salida de circuito solar | 1" Gas/H | 10. Salida A.C.S. | 1" Gas/H |
| 3. Ida caldera | 1" Gas/H | 11. Recirculación | 1" Gas/H |
| 4. Entrada de circuito solar | 1" Gas/H | 12. Entrada agua de red | 1" Gas/H |
| 5. Resistencia (opcional) | 1 1/2" Gas/H | 13. Ida circuito caldera | 1" Gas/H |
| 6. Retorno circuito calefacción | 1" Gas/H | 14. Sonda A.C.S. | Ø int. 10 x 350 |
| 7. Retorno caldera | 1" Gas/H | 15. Purgador | 1 1/2" Gas/H |
| 8. Ida circuito calefacción | 1" Gas/H | 16. Sonda circuito calefacción | Ø int. 10 x 285 |

Aislamiento parcialmente desmontable para permitir el paso (800 mm)



Esmaltados AS 750, 1000 y 1500

Fabricados en acero esmaltado.
Incorpora la protección por ánodo de sacrificio de magnesio.
Los modelos AS 750 y AS 1000 incorporan un panel de control con

termómetro e indicador del estado de los ánodos de magnesio.
Opcionalmente, permiten la conexión de equipos de protección catódica electrónica.

Garantía 5 años (ver condiciones en la tarjeta que se adjunta con el producto).

		AS 750-2E	AS 1000-2E	AS 1500-2E
Volumen ACS	l	719	859	1.388
Tipo de intercambiador		2 serpentines	2 serpentines	2 serpentines
Superficie serpentín inferior	m ²	2,47	3,06	4,00
Volumen serpentín inferior	l	19,5	23,1	28,9
Superficie serpentín superior	m ²	1,3	1,3	1,3
Volumen serpentín superior	l	9	9	9
Instalación		Vertical	Vertical	Vertical
Presión máx. primario	bar	25	25	25
Temp. máx. primario	°C	200	200	200
Presión máx. secundario	bar	8	8	8
Temp. máx. secundario	°C	90	90	90
Clase de eficiencia energética		B	C	C
Peso en vacío	kg	206	307	406
Referencia		7676915	7676912	7676913
PVP		2.810 €	3.380 €	4.790 €
Protección catódica electrónica				
Referencia		7660821	7678371	123000116
PVP		522 €	580 €	685 €
Resistencia eléctrica				
Referencia		148016071		
PVP		449 €		
Resistencia eléctrica				
Referencia		148016073		
PVP		476 €		
A	mm	1.842	2.252	2.320
B	mm	1.501	1.900	1.921
C	mm	1.466	1.757	1.781
D	mm	-	-	1.921
E	mm	1.171	1.462	1.396
F	mm	1.116	1.407	1.531
G	mm	926	1.217	1.316
H	mm	-	-	771
I	mm	366	507	661
J	mm	100	142	90
N	mm	790	790	1.000
O	mm	950	950	1.160
#	Descripción	2 E	1 E	IN E
1	Ánodo de sacrificio	2 x Ø 33, L = 580 (AS 750) L = 580 (AS 1000) L = 718 (AS 1500)		2 x Ø 33, L = 348 (AS 750) L = 348 (AS 1000) L = 456 (AS 1500)
2	Ida serpentín superior	1" Gas/H	-	-
3	Sonda superior	Ø 10 mm int.	-	-
4	Retorno serpentín superior	1" Gas/H	-	-
5	Ida serpentín inferior	1" Gas/H	-	-
6	Sonda inferior	Ø 10 mm int.	-	-
7	Retorno serpentín inferior	1" Gas/H	-	-
8	Entrada agua fría	1 1/4" Gas/H		
9	Vaciado	1 1/4" Gas/H		
10	Boca inspección	Ø 400 y 100 (AS750)		
11	Resistencia eléctrica	1 1/2" Gas/H		
12	Recirculación	1" Gas/H		
13	Termómetro	Ø 10 mm int.		
14	Salida agua caliente	1 1/4" Gas/H		

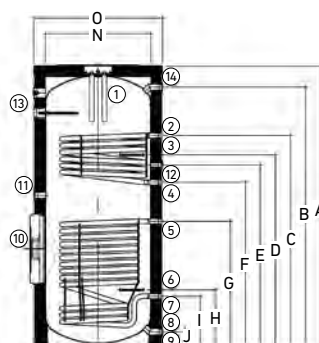

AS 750-2E, AS 1000-2E y
AS 1500-2E
(2 serpentines)

Aislamiento del depósito de poliuretano rígido inyectado en molde (PU libre de CFC y HCFC). Con espesor de 80 mm.

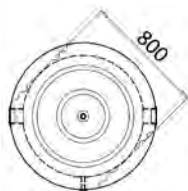

AS 750 y AS 1000

Incorporan envoltorio acolchado de color gris, válida para instalación en interiores. Excepto en los modelos AS 1500, que opcionalmente, se puede solicitar aparte la envoltorio desmontada para interior o exterior, de color gris RAL 7042.

AS1500-2E, 1E e IN

Envoltorio Opcional

	Interior	Exterior
Referencia	7678374	7678375
PVP	310 €	360 €

AS 750-1E	AS 1000-1E	AS 1500-1E	AS 750-IN	AS 1000-IN	AS 1500-IN
731	871	1.400	753	898	1.437
1 serpentín	1 serpentín	1 serpentín	Sin serpentín	Sin serpentín	Sin serpentín
2,47	3,06	4,00	-	-	-
19,5	19,5	28,9	-	-	-
-	-	-	-	-	-
-	-	-	-	-	-
Vertical	Vertical	Vertical	Vertical	Vertical	Vertical
25	25	25	-	-	-
200	200	200	-	-	-
8	8	8	8	8	8
90	90	90	90	90	90
B	C	C	B	C	C
189	273	385	156	237	334
7676916	7676917	7676918	7676920	7676921	7676922
2.580 €	3.190 €	4.520 €	2.200 €	2.910 €	3.900 €
7660821	7678371	123000116	7660821	7678372	123000115
522 €	580 €	685 €	522 €	469 €	430 €

1.842	2.252	2.320	1.842	2.252	2.320
1.501	1.900	1.921	1.508	1.900	1.921
1.281	1.572	1.396	-	-	1.921
926	1.217	1.396	1.281	1.572	1.411
-	-	771	-	-	661
366	507	661	300	442	521
100	142	90	100	142	90
-	-	-	-	-	-
-	-	-	-	-	-
-	-	-	-	-	-
790	790	1.000	790	790	1.000
950	950	1.160	950	950	1.160

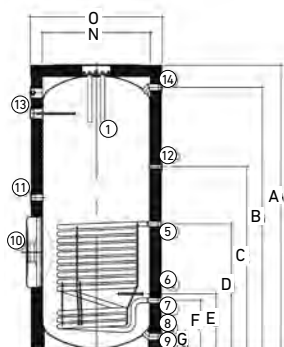

AS 750-1E, AS 1000-1E y AS 1500-1E (1 serpentín)

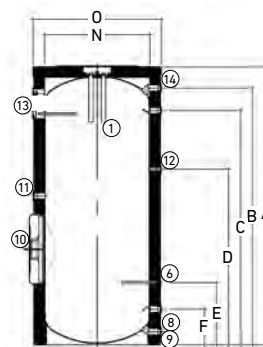

AS 750-IN E, AS 1000-IN E y AS 1500-IN E (sin serpentines)



Esmaltados AS 2000, 2500, 3000, 3500, 4000 y 5000

Fabricados en acero esmaltado.
Los modelos 1E con circuito primario de serpentines desmontables de acero inoxidable.
Aislamiento del depósito mediante espuma rígida de poliuretano inyectado, libre de CFC.

Incorpora la protección por ánodo de sacrificio de magnesio e indicador de su estado.

La envolvente exterior de polipropileno se suministra opcionalmente.

Garantía 5 años (ver condiciones en la tarjeta que se adjunta con el producto).

		AS 2000-1E	AS 2500-1E	AS 3000-1E	AS 3500-1E	AS 4000-1E	AS 5000-1E
Volumen ACS	l	1952	2445	2951	3438	3916	4857
Tipo de intercambiador		1 serpentín	1 serpentín	1 serpentín	1 serpentín	1 serpentín	1 serpentín
Volumen intercambiador	l	19,00	29,40	29,40	37,70	37,70	47,80
Instalación		Vertical	Vertical	Vertical	Vertical	Vertical	Vertical
Presión máx. primario	bar	25	25	25	25	25	25
Temp. máx. primario	°C	200	200	200	200	200	200
Presión máx. secundario	bar	8	8	8	8	8	8
Temp. máx. secundario	°C	90	90	90	90	90	90
Peso en vacío	kg	660	710	780	840	1010	1150
Referencia		148112348	148112349	148112350	148112351	148112352	148112353
PVP		5.764 €	7.359 €	8.279 €	9.145 €	10.606 €	12.878 €
Envolvente		Interior Exterior	Interior Exterior	Interior Exterior	Interior Exterior	Interior Exterior	Interior Exterior
Referencia		148010021 148010028	148010022 148010029	148010023 148010030	148010024 148010031	148010025 148010032	148010026 148010033
PVP		343 € 407 €	407 € 482 €	428 € 515 €	450 € 526 €	503 € 590 €	536 € 642 €
A	mm	2.280	2.015	2.305	2.580	2.310	2.710
B	mm	135	135	135	135	135	135
C	mm	35	85	225	220	220	220
D	mm	190	190	190	190	190	190
E	mm	1.470	1.260	1.410	1.695	1.355	1.760
F	mm	400	400	400	400	400	400
G	mm	920	815	815	815	855	855
H	mm	160	200	200	200	200	200
I	mm	670	785	785	785	855	855
J	mm	720	760	800	800	874	874
K	mm	920	1.035	1.035	1.035	1.105	1.105
L	mm	1.545	1.120	1.490	1.490	1.274	1.574
M	mm	-	1.480	1.730	2.005	1.674	2.074
N	mm	1.200	1.500	1.500	1.500	1.750	1.750
O	mm	1.360	1.660	1.660	1.660	1.910	1.910

#	Descripción	AS 2000-1 E	AS 2500-5000 1 E	AS 2000-5000 1 E
1	Ánodo de sacrificio	2 x Ø 33, 2 x L = 790	3 x Ø 33, 2 x L = 790 1 x L = 450	3 x Ø 33, 2 x L = 790 1 x L = 450
3	Sonda superior	-	-	3/4"
5	Ida serpentín	1" Gas/H	2" Gas/H	-
6	Sonda inferior	3/4" Gas/M	3/4" Gas/M	3/4" Gas/M
7	Retorno serpentín	1" Gas/H	2" Gas/H	-
8	Entrada agua fría	1 1/2" Gas/M	3" Gas/M	3" Gas/M
9	Vaciado	1 1/2" Gas/M	3" Gas/M	3" Gas/M
10	Boca inspección	Ø 400	Ø 400	Ø 400
11	Resistencia eléctrica	2" Gas/M	2" Gas/M	2" Gas/M
12	Recirculación	1 1/2" Gas/M	1 1/2" Gas/M	1 1/2" Gas/M
13	Termómetro	3/4" Gas/M	3/4" Gas/M	3/4" Gas/M
14	Salida agua caliente	2" Gas/M	3" Gas/M	3" Gas/M

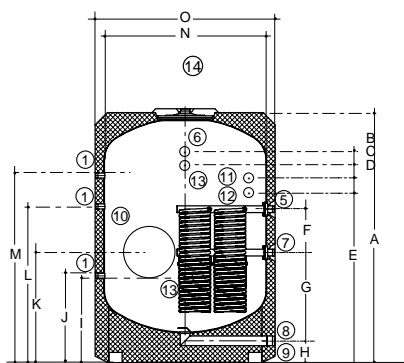

AS 2000-1E, AS 2500-1E, AS 3000-1E,
AS 3500-1E, AS 4000-1E, AS 5000-1E
(1 serpentín)

AS 2000-IN E		AS 2500-IN E		AS 3000-IN E		AS 3500-IN E		AS 4000-IN E		AS 5000-IN E	
1987		2475		2981		3478		3956		4907	
Sin serpentín		Sin serpentín		Sin serpentín		Sin serpentín		Sin serpentín		Sin serpentín	
-		-		-		-		-		-	
Vertical		Vertical		Vertical		Vertical		Vertical		Vertical	
-		-		-		-		-		-	
-		-		-		-		-		-	
8		8		8		8		8		8	
90		90		90		90		90		90	
450		630		690		755		880		1040	
148110305		148110306		148110307		148110308		148110309		148110310	
4.686 €		5.664 €		6.230 €		6.738 €		7.898 €		9.278 €	
Interior	Exterior	Interior	Exterior	Interior	Exterior	Interior	Exterior	Interior	Exterior	Interior	Exterior
148010021	148010028	148010022	148010029	148010023	148010030	148010024	148010031	148010025	148010032	148010026	148010033
343 €	407 €	407 €	482 €	428 €	515 €	450 €	526 €	503 €	590 €	536 €	642 €
2.280		2.015		2.305		2.580		2.310		2.710	
1.795		1.475		1.765		2.050		1.710		2.115	
1.660		1.340		1.630		1.915		1.575		1.980	
920		1.035		1.035		1.035		1.105		1.105	
680		835		835		835		915		915	
1.560		1.250		1.540		1.755		1.450		1.805	
175		200		200		200		200		200	
-		-		-		-		-		-	
-		-		-		-		-		-	
1.665		1.305		1.595		1.880		1.540		1.945	
-		-		-		-		-		-	
-		-		-		-		-		-	
-		-		-		-		-		-	
1.200		1.500		1.500		1.500		1.750		1.750	
1.360		1.660		1.660		1.660		1.910		1.910	

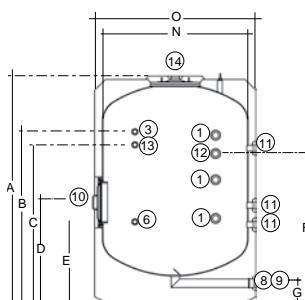

AS 2000-IN E, AS 2500-IN E, AS 3000-INE,
AS 3500-IN E, AS 4000-IN E y AS 5000-IN E
(sin serpentín)



De acero al carbono

Fabricados en acero al carbono. No aptos para acumulación de Agua Caliente Sanitaria.

Diseñados para circuitos cerrados sin renovación de agua.

Garantía 5 años (ver condiciones en la tarjeta que se adjunta con el producto).

Aislamiento del depósito de poliuretano rígido inyectado en molde (PU libre de CFC y HCFC). Con espesor de 40 u 80 mm según modelo.



		ASA 50-IN	ASA 140-IN	ASA 260-IN	ASA 370-IN
Volumen	l	50	130	252	361
Tipo de intercambiador		Sin serpentín	Sin serpentín	Sin serpentín	Sin serpentín
Superficie intercambiador m ²		-	-	-	-
Volumen intercambiador	l	-	-	-	-
Instalación		Vertical, horizontal y mural	Vertical	Vertical	Vertical
Presión máx. primario	bar	-	-	-	-
Temp. máx. primario	°C	-	-	-	-
Presión máx. secundario	bar	6	6	6	6
Temp. máx. secundario	°C	100	100	100	100
Clase de eficiencia energética		B	C	C	C
Peso en vacío	kg	20	31	46	60
Referencia		148110509	7218048	7218049	7218094
PVP		511 €	639 €	822 €	934 €
A (altura depósito)	mm	835	1.154	1.239	1.724
B (altura toma inferior)	mm	170	159	168	173
C (altura entre tomas)	mm	164	280	291	450
D (altura retorno serpentín)	mm	-	-	-	-
E (altura retorno serpentín)	mm	-	-	-	-
F (Ø cuba depósito)	mm	300	400	540	540
G (Ø ancho total)	mm	380	480	620	620
1 Ida serpentín		-	-	-	-
2 Sonda		1/2" GAS/H	1/2" GAS/H	1/2" GAS/H	1/2" GAS/H
3 Retorno serpentín		-	-	-	-
4 Conexiones		1 1/4" GAS/H	1 1/4" GAS/H	1 1/2" GAS/H	1 1/2" GAS/H
5 Toma superior o purgador		1/2" GAS/H	1" GAS/M	1" GAS/M	1" GAS/M
6 Vaciado		3/4" GAS/M	-	-	-

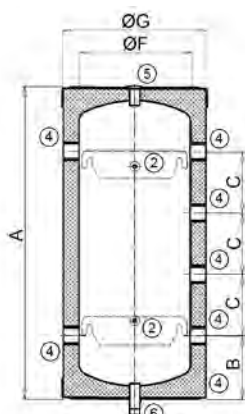

ASA 50-IN

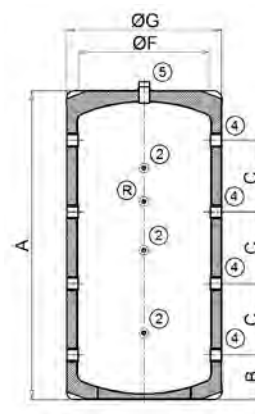

ASA 140-IN, 260-IN y 370-IN

(*) Se puede desmontar parcialmente el aislamiento de los modelos ASA 800 y ASA 1000 para facilitar el acceso al lugar de la instalación (paso 800 mm).

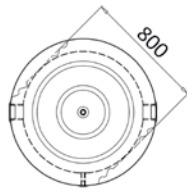

ASA 800 y ASA 1000

Incorporan envoltorio acolchado de color azul RAL 5015, válida para instalación en interiores. Excepto en los modelos ASA 1500, que opcionalmente, se puede solicitar aparte la envoltorio desmontada para interior o exterior, de color gris RAL 7042.

ASA 1500-1 y ASA 1500-IN

Envoltorio Opcional

	Interior	Exterior
Referencia	7678374	7678375
PVP	310 €	360 €

ASA 800-1	ASA 1000-1	ASA 1500-1	ASA 800-IN	ASA 1000-IN	ASA 1500-IN
744	942	1440	767	965	1472
1 serpentín	1 serpentín	1 serpentín	Sin serpentín	Sin serpentín	Sin serpentín
2,7	2,7	3,06	-	-	-
19,30	19,30	22,40	-	-	-
Vertical	Vertical	Vertical	Vertical	Vertical	Vertical
25	25	25	-	-	-
200	200	200	-	-	-
6	6	6	6	6	6
100	100	100	100	100	100
C	C	C	C	C	C
177	206	339	144	168	301
7676906	7676907	7676908	7676909	7676910	7676911
2.080 €	2.270 €	3.630 €	1.720 €	1.920 €	2.955 €
1.842	2.252	2.320	1.842	2.252	2.320
341	341	561	341	341	561
390	526	440	390	526	440
366	366	561	-	-	-
966	966	1.271	-	-	-
790	790	1.000	790	790	1.000
950 (*)	950 (*)	1.160	950 (*)	950 (*)	1.160
1" GAS/H	1" GAS/H	1" GAS/H	-	-	-
1/2" GAS/H	1/2" GAS/H	1/2" GAS/H	1/2" GAS/H	1/2" GAS/H	1/2" GAS/H
1" GAS/H	1" GAS/H	1" GAS/H	-	-	-
3" GAS/H	3" GAS/H	3" GAS/H	3" GAS/H	3" GAS/H	3" GAS/H
1" GAS/M	1" GAS/M	1" GAS/M	1" GAS/M	1" GAS/M	1" GAS/M
-	-	-	-	-	-

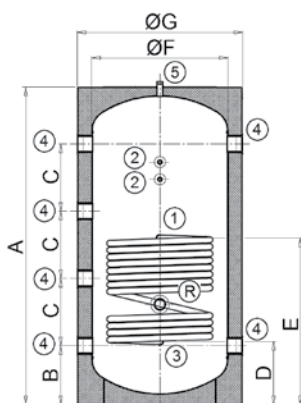

ASA 800-1, 1000-1 y 1500-1

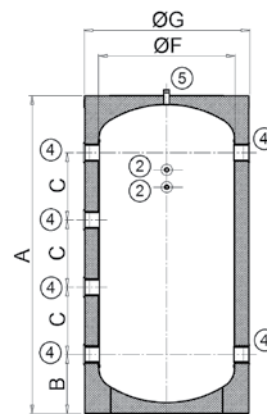

ASA 800-IN, 1000-IN y 1500-IN



De acero al carbono

Fabricados en acero al carbono. No aptos para acumulación de Agua Caliente Sanitaria.

Diseñados para circuitos cerrados sin renovación de agua.

Aislamiento del depósito mediante espuma de poliuretano flexible.

En acumuladores a partir de 2000 litros, la envolvente exterior de polipropileno se suministra opcionalmente.

Garantía 5 años (ver condiciones en la tarjeta que se adjunta con el producto).

	ASA 2000-1	ASA 2500-1	ASA 3000-1	ASA 3500-1	ASA 4000-1	ASA 5000-1
Volumen l	1965	2430	2936	3413	3905	4854
Tipo de intercambiador	1 serpentín	1 serpentín	1 serpentín	1 serpentín	1 serpentín	1 serpentín
Vol. intercambiador l	22,4	41	41	44	44	44
Instalación	Vertical	Vertical	Vertical	Vertical	Vertical	Vertical
Presión máx. primario bar	25	25	25	25	25	25
Temp. máx. primario °C	200	200	200	200	200	200
Presión máx. secundario bar	6	6	6	6	6	6
Temp. máx. secundario °C	100	100	100	100	100	100
Peso en vacío kg	428	647	706	765	938	1050
Referencia	148112503	148112504	148112505	148112506	148112507	148112508
PVP	3.984 €	4.941 €	5.546 €	5.748 €	7.159 €	8.369 €
Envolvente	Interior Exterior	Interior Exterior	Interior Exterior	Interior Exterior	Interior Exterior	Interior Exterior
Referencia	148010021 148010028	148010022 148010029	148010023 148010030	148010024 148010031	148010025 148010032	148010026 148010033
PVP	343 € 407 €	407 € 482 €	428 € 515 €	450 € 526 €	503 € 590 €	536 € 642 €
A mm	2.280	2.015	2.305	2.580	2.310	2.710
B mm	1.360	1.660	1.660	1.660	1.910	1.910
C mm	1.369	1.511	1.576	1.626	1.680	1.680
D mm	659	731	796	796	850	850
E mm	155	175	175	175	175	175
F mm	1.200	1.500	1.500	1.500	1.750	1.750
G mm	-	-	-	-	-	-
1 Ida serpentín	1"	1"	1"	1"	1"	1"
2 Sonda	1/2"	1/2"	1/2"	1/2"	1/2"	1/2"
3 Retorno serpentín	1"	1"	1"	1"	1"	1"
4 Conexiones	4"	4"	4"	4"	4"	4"

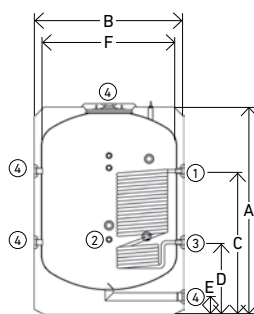

ASA 2000-1, 2500-1, 3000-1, 3500-1, 4000-1 y 5000-1

ASA 2000-IN		ASA 2500-IN		ASA 3000-IN		ASA 3500-IN		ASA 4000-IN		ASA 5000-IN	
1992		2480		2986		3466		3958		4907	
Sin serpentín		Sin serpentín		Sin serpentín		Sin serpentín		Sin serpentín		Sin serpentín	
-		-		-		-		-		-	
Vertical		Vertical		Vertical		Vertical		Vertical		Vertical	
-		-		-		-		-		-	
-		-		-		-		-		-	
6		6		6		6		6		6	
100		100		100		100		100		100	
396		575		634		690		863		980	
148110503		148110504		148110505		148110506		148110507		148110508	
3.363 €		4.127 €		4.484 €		4.686 €		6.113 €		7.491 €	
Interior	Exterior	Interior	Exterior	Interior	Exterior	Interior	Exterior	Interior	Exterior	Interior	Exterior
148010021	148010028	148010022	148010029	148010023	148010030	148010024	148010031	148010025	148010032	148010026	148010033
343 €	407 €	407 €	482 €	428 €	515 €	450 €	526 €	503 €	590 €	536 €	642 €
2.280		2.015		2.305		2.580		2.310		2.710	
1.360		1.660		1.660		1.660		1.910		1.910	
-		-		-		-		-		-	
-		-		-		-		-		-	
155		175		175		175		175		175	
1.200		1.500		1.500		1.500		1.750		1.750	
-		-		-		-		-		-	
-		-		-		-		-		-	
1/2"		1/2"		1/2"		1/2"		1/2"		1/2"	
-		-		-		-		-		-	
4"		4"		4"		4"		4"		4"	

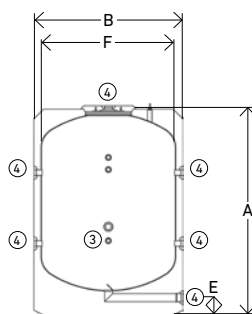

ASA 2000-IN, 2500-IN, 3000-IN, 3500-IN, 4000-IN y 5000-IN

BAXI DESIGN BY CORDIVARI		192
SUELO RADIANTE		194
RADIADORES DE ALUMINIO	Dubal	202
	Mistral, Astral y Condal	204
	Vertical TV 1800	206
	Vertical AV 1800	207
	NOVEDAD Accesorios para radiadores de aluminio	208
RADIADORES DE HIERRO FUNDIDO	Epoca	210
	Clasico	212
	Duba	214
	NOVEDAD Accesorios para radiadores de hierro fundido	216
RADIADORES DE ACERO	Radiadores de acero 2 y 3 columnas	218
	NOVEDAD Accesorios para radiadores de acero	220
PANELES DE ACERO	Radiadores ADRA 11 S	222
	Radiadores ADRA 22 S	224
	Radiadores ADRAPLAN S	226
	Paneles verticales PV S	227
	NOVEDAD Accesorios para paneles de acero	228
RADIADORES PARA CUARTO DE BAÑO		230
RADIADORES ELÉCTRICOS PARA CUARTO DE BAÑO		234
GRIFERÍA	Grifería NT	236
	Grifería Serie 200	242
	Grifería Series Estela y Aral	244
	Detentores	245
	Enlaces de compresión	246
	Accesorios para grifería	247
DISIPADORES AEROTÉRMICOS		248
TABLA POTENCIA EMISORES		250



BaxiDesign

by CORDIVARI

La marca que identifica un largo recorrido artístico y de investigación. Esta concepción explora la esfera de las emociones y de la afectividad: un viaje en busca de pasiones y sentimientos que se reflejan en el ambiente de la vivienda, donde cada objeto, cada elemento, es expresión de la propia personalidad.

Los radiadores se transforman así en protagonistas indiscutibles del estilo de vida contemporáneo. La continua búsqueda de soluciones tecnológicas para aumentar la eficiencia de los radiadores se conjuga con la creatividad de las grandes firmas del diseño que colaboran en esta colección, creando así una alquimia perfecta entre funcionalidad y estilo que decora cada ambiente de modo único y exclusivo.



Solicite el catálogo
BAXI DESIGN
a su distribuidor
oficial BAXI o visite:
baxidesign.es

INOX



Conjunción de la filosofía productiva del acero inoxidable poniéndola al servicio de esta colección. Esta elección testimonia la importancia fundamental de mantener una relación respetuosa y positiva con el ambiente y los recursos naturales. El acero inoxidable se combina de forma óptima con esta concepción ecológica ya que es un material reciclable al 100%, resistente a la corrosión, no tóxico y de durabilidad infinita. Un prestigioso reconocimiento registrado en este sentido está representado por

la certificación UNI EN ISO 14001, que califica el Sistema de Gestión Ambiental como eco-compatible. El acero inoxidable conquista espacios siempre más amplios en la arquitectura y en el diseño industrial que se reafirma no sólo por su funcionalidad sino sobre todo por su ligereza visual. Los juegos de luces creados en el acabado Inox brillante o la elegancia del acabado Inox satinado de los radiadores de esta colección le otorgan un toque de exclusividad al estilo de vida contemporáneo.

Extra Slim



El nuevo concepto de radiador decorativo. Con la contribución de importantes diseñadores nace la innovadora línea "ExtraSlim" que satisface las exigencias funcionales de los típicos radiadores, representando simultáneamente una revolución por su diseño y por la utilización de una tecnología especialmente innovadora. El resultado es un radiador que consiste en un único cuerpo de tan solo 7 mm de espesor, distinguién-

dose sustancialmente de las diversas tipologías disponibles hasta ahora, para obtener formas que superan la tradicional imagen de la calefacción. Con la línea ExtraSlim, esta colección ha obtenido prestigiosos reconocimientos internacionales como el Premio Design Plus, Premio Comfort & Design, Premio Łazienka e Prix du Design Ideobain Nominé.

Graphic Picture



Calor y color. Todo el calor de los radiadores se propaga desde el color de las imágenes, convirtiéndose en una tela de pintor o en un marco sobre los cuales inmortalizar las impresiones más emocionantes de la vida. Una innovadora técnica de impresión indeleble y ecológica sobre el radiador premiada como mejor efecto especial en la feria POLVERI 2001. El radiador se convierte en un objeto de exposición, un elemento

que personaliza el ambiente habitado, convirtiéndolo en un lugar único, enriquecido por los efectos cromáticos que podréis elegir entre las soluciones gráficas propuestas por BAXI DESIGN by CORDIVARI, soluciones ideadas por artistas, ilustradores, fotógrafos y diseñadores, o bien con vuestras imágenes preferidas que quedarán para siempre impresas sobre el radiador.

Neo design



Dotados del minimalismo como tendencia artística que ha influenciado fuertemente el diseño contemporáneo. Pureza, esencia de las líneas y formas arquitectónicas, son los elementos que permiten apreciar estos radiadores sobrios y elegantes. Complementos decorativos pensados para crear una

síntesis perfecta entre estética y funcionalidad de modo que garantizan elevadas potencias térmicas en línea con los actuales estándares en la óptica del ahorro energético. La Gama Neo Design con su estilo único permite revalorizar cada tipo de ambiente.

Panel aislante con tetones



- Panel aislante termo acústico para instalaciones de suelo radiante en calefacción y refrigeración.
- El panel SR ha sido diseñado optimizando todos los parámetros de fabricación, embalaje, transporte y montaje para mejorar las prestaciones técnicas y reducir el precio del producto evitando gastos innecesarios.
- Menos tetones con mejor fijación: El nuevo diseño de tetones permite mejorar la fijación del tubo incluso con un menor número de ellos, lo que reduce en un 10% la utilización de materia prima. El diseño del tetón

Ámbito de uso según
UNE-EN 1264

Propiedades dimensionales

Superficie útil del panel	m ²
Dimensiones del panel	mm
Espesor de la base (s)	mm
Espesor equivalente (s') (1)	mm
Altura del tetón	mm
Espesor total (h)	mm
Diámetro del tubo	mm
Paso	mm
Cantidad de tubo por m ²	

Propiedades termo-acústicas

Conductividad térmica (2)	W/m ² K
Resistencia térmica	m ² K/W
Rigidez dinámica (2)	MN/m ³
Fonoabsorbencia (ΔLw) (3)	dB

Propiedades del EPS

Material	
Densidad	kg/m ³
Resistencia mínima compresión al 10% de deformación	kPa
Color	

Propiedades de la barrera de vapor

Material	
Espesor	mm
Color	

Embalaje

Ud/caja	
m ² /caja	m ²
m ² /palet de 4 cajas	m ²
m ² /camión de 23 palets (4)	m ²
Dimensiones de la caja	
Dimensiones del palet de 4 cajas	
Dimensiones del palet de 3 cajas	
Referencia	
PVP/m ²	
PVP/caja	

SR-16-38-25

Sobre local calefactado

1,26
1,400 x 900
16
21
22
38
de 15 a 18
múltiplo de 50
10 m a paso 10 cm / 6,67 m a paso 15 cm

0,035
0,60
25
27

Poliestirreno pre-expandido sinterizado
25
120
Blanco

Poliestireno (PS)
0,1
Negro

22
27,72
110,88
2550,24
1.460 x 935 x 670
1.460 x 935 x 2.825
1.460 x 935 x 2.155
7212912
15,60 €
432,43 €

SR-21-43-25

Sobre local calefactado

1,26
1,400 x 900
21,25
26,25
22
43,25
de 15 a 18
múltiplo de 50
10 m a paso 10 cm / 6,67 m a paso 15 cm

0,035
0,75
25
27

Poliestirreno pre-expandido sinterizado
25
120
Blanco

Poliestireno (PS)
0,1
Negro

19
23,94
95,76
2202,48
1.460 x 935 x 670
1.460 x 935 x 2.825
1.460 x 935 x 2.155
7218552
17,50 €
418,95 €

(1) El espesor equivalente corresponde al espesor de la base más el espesor equivalente de los tetones (5 mm). Es utilizado para el cálculo de la resistencia térmica.

(2) Datos obtenidos en ensayo realizado en laboratorio independiente CEIS

(3) Según EN-12354 para combinación del panel y losa de mortero 100 kg/m²

(4) El envío de camión completo requiere de camión especial de 3m de altura interior

acepta a instalación del tubo a 45° y paso 15.

- Más contacto entre tubo y mortero: El menor número de tetones y los nervios de elevación de la base aumentan la superficie de contacto tubo-mortero, por lo que mejora la conductancia del conjunto. Esto

permite reducir la temperatura del agua y también el consumo de energía.

- Machihembrado reforzado entre paneles: La unión entre paneles se realiza por junta de solape macho hembra con nervios de refuerzo cada 10 cm. Estos nervios sirven a la vez

de guía para el montaje en obra, de modo que se asegura la linealidad de los tubos y se evitan errores de instalación.

SR-38-60-25	SR-47-69-25	SR-65-87-25
Sobre local no calefactado a 0°	Sobre local no calefactado a -5°	Sobre local no calefactado a -15°
1,26	1,26	1,26
1,400 x 900	1,400 x 900	1,400 x 900
38,75	47,50	65
43,75	52,50	70
22	22	22
60,75	69,5	87
de 15 a 18	de 15 a 18	de 15 a 18
múltiplo de 50	múltiplo de 50	múltiplo de 50
10 m a paso 10 cm / 6,67 m a paso 15 cm	10 m a paso 10 cm / 6,67 m a paso 15 cm	10 m a paso 10 cm / 6,67 m a paso 15 cm
0,035	0,035	0,035
1,25	1,50	2,00
25	25	25
27	27	27
Poliestireno pre-expandido sinterizado	Poliestireno pre-expandido sinterizado	Poliestireno pre-expandido sinterizado
25	25	25
120	120	120
Blanco	Blanco	Blanco
Poliestireno (PS)	Poliestireno (PS)	Poliestireno (PS)
0,1	0,1	0,1
Negro	Negro	Negro
12	10	8
15,12	12,60	10,08
60,48	50,40	40,32
1391,04	1159,20	927,36
1.460 x 935 x 670	1.460 x 935 x 670	1.460 x 935 x 670
1.460 x 935 x 2.825	1.460 x 935 x 2.825	1.460 x 935 x 2.825
1.460 x 935 x 2.155	1.460 x 935 x 2.155	1.460 x 935 x 2.155
7218553	7219363	7219364
23,70 €	26,90 €	33 €
358,34 €	338,94 €	332,64 €

Tubería



Tubo en Polietileno reticulado de alta densidad PE-X con BAO

El tubo en Polietileno reticulado de alta densidad permite distribuir agua caliente para instalaciones de calefacción tradicionales y para instalaciones de calefacción por suelo radiante. La materia base del polietileno es el etileno que según su proceso de fabricación (polimerización) puede ser de baja, media o alta densidad. La densidad define lo compactas que están las moléculas del plástico, a mayor densidad mayor compactación y por tanto los enlaces de las cadenas moleculares son más fuertes, resultando un plástico más resistente a la presión y temperatura. Concretamente el tubo pertenece a los polietilenos de alta densidad asegurando su durabilidad incluso en combinación de presiones y temperaturas elevadas, incorporando barrera anti-oxígeno (BAO) que evita la corrosión de los componentes metálicos de la instalación por incursión de oxígeno a través del tubo plástico.

Conforme a las Normas EN ISO 15875 y DIN 4726, del cual destacan los excelentes resultados por su baja permeabilidad al oxígeno en dos puntos característicos:

Tubo a 40 °C; permeabilidad < 0,01 mg/m2.día

Tubo a 80 °C; permeabilidad = 1,09 mg/m2.día

Valores inferiores a los requerimientos exigidos según Normas:

EN1264 (suelo radiante), apartado 4, establece que la permeabilidad debe ser inferior o igual a 0,32 mg/m2.día a 40 °C.

DIN 4726 establece que ha de ser inferior a 0,32 mg/m2.día a 40 °C e inferior a 3,60 mg/m2.día a 80 °C.



Tubo multicapa

El tubo multicapa en PE-RT/AL/PE-RT puede ser utilizado en la realización de instalaciones para la distribución de agua caliente para instalaciones de calefacción por suelo radiante. El tubo multicapa en PE-RT/AL/PE-RT está formado por una capa interna de polietileno reticulado resistente a la temperatura PE-RT, una capa intermedia de aluminio, soldada a testa con tecnología láser, y una capa exterior también en polietileno reticulado resistente a la temperatura PE-RT, unidas entre sí mediante un adhesivo. La capa de aluminio facilita el curvado del tubo en el montaje del suelo radiante puesto que éste no tiende a volver a la posición original de cómo estaba enrollado, además realiza la función de barrera anti vapor, evitando la corrosión de los componentes metálicos de la instalación por incursión de oxígeno a través del tubo.

	16 x 1,5	16 x 1,5	16 x 2
	Rollo de 240 m	Rollo de 500 m	Rollo de 240 m
Referencia	193200026	7649478	193200049
PVP / m	1,55 €	1,55 €	1,65 €
PVP / rollo	372 €	775 €	396 €

Accesorios



Film polietilino antihumedad

Rollo 1,35 x 100 m = 135 m²



Banda perimetral autoadhesiva con precortes en polietileno

Altura 150 mm
Espesor 8 mm
Rollo de 50 m



Banda para juntas de dilatación

Altura 150 mm
Espesor 8 mm
Rollo de 50 m

Referencia	7214559	193200029	7660750
PVP	3,85 € / m² x 135 m²	1,55 € / m	1 € / m
PVP / rollo	519,75 €	77,50 €	50 €



Aditivo químico para el agua de la instalación

Bote de 1 litro



Curva guía para tubo de plástico



Clip para sujeción de tubo



Aditivo químico para cemento

Bidón de 10 litros

Referencia	193200031	193200032	193200033	193200030
PVP	39 €	2,90 €	0,15 €	65 €



Armarios

Armario empotrable

	De 2 a 3 colectores	De 4 a 7 colectores	De 8 a 10 colectores	de 11 a 12 colectores
Dimensiones útiles netas	400 x 460 x 110	600 x 460 x 110	800 x 460 x 110	1000 x 460 x 110
Dimensiones necesarias para empotrar				
Ancho mm	432	632	832	1032
Alto mm	462	462	462	462
Profundidad mm	111 - 121	111 - 121	111 - 121	111 - 121
Referencia	7212920	193200041	7212921	193200042
PVP	80 €	105 €	110 €	140 €

Colector pre montado de latón

Colector premontado con indicadores de caudal y posibilidad de regulación de los circuitos. Se pueden conectar de 2 a 12 circuitos. El colector admite el montaje de cabezales electrotrémicos normalmente cerrado, normalmente abierto o cabezales termostáticos. Para el conexionado de los tubos de alimentación se pueden utilizar adaptadores para tubo de cobre, plástico o tubo multicapa.

- Temperatura máxima del agua: 90°C.
- Presión máxima: 1 MPa (10bar).
- El colector premontado está formado por:
 - Un colector de ida dotado de caudalímetros (0,5-5 l/min.) y de detentores de regulación con memoria mecánica.
 - Un colector de retorno con válvulas micrométricas termostatizables.
 - Dos soportes desplazados para facilitar el conexionado de los tubos.
 - Un juego de etiquetas autoadhesivas para la identificación de circuitos.

El colector de ida está constituido por una barra de latón extruido, de aleación especial, que dispone en su interior de un detentor de equilibrado con memoria mecánica para cada circuito, que permite fijar y mantener la posición de tarado, cuando ésta se ha modificado por una intervención posterior al equilibrado. La memoria mecánica está constituida por un anillo concéntrico con el detentor, que accionado mediante una llave especial, limita la abertura máxima del detentor al valor fijado en la fase de equilibrado. Con el propósito de poder visualizar de forma inmediata el caudal obtenido con la regulación del detentor, dispone también de un caudalímetro con escala graduada de 0,5 a 5 l/min (30-300 l/h).



	2	3	4	5	6	7	8	9	10	11	12
Nº de salidas	2	3	4	5	6	7	8	9	10	11	12
Conexión	1"	1"	1"	1"	1"	1"	1"	1"	1"	1"	1"
Referencia	193200000	193200001	193200002	193200003	193200004	193200005	193200006	193200007	193200008	193200009	193200010
PVP	92 €	130 €	164 €	194 €	228 €	264 €	299 €	331 €	368 €	404 €	441 €



	Purgador y grifo de carga y descarga	Purgador, termómetro y grifo de carga y descarga	Válvula de esfera Macho-Hembra cromada 1" con enlace y palomilla	Enlace compresión 18 16 x 1,5 tubo plástico
Nº de salidas	1	1	1	1
Conexión	1"	1"	1"	18
Referencia	193200022	193200023	193200034	193200039
PVP	16,80 €	39,40 €	21 €	2,70 €

Colector modular de plástico



Los módulos de conexión rápida son fabricados con tecnopolímero con una excelente resistencia a la temperatura, la presión y a las deformaciones con una expansión mínima cuando la temperatura varía, consiguiendo pérdidas de carga muy bajas y reducciones considerables en el ruido. Se pueden conectar de 2 a 12 circuitos. El colector admite el montaje de cabezales electrotermostáticos normalmente cerrados, normalmente abiertos o cabezales termostáticos. Para el conexionado de los tubos de alimentación se debe utilizar el conector rápido para tubo plástico de 16 x 1,5 con referencia 7217292.

Los módulos con caudalímetro incorporan un medidor de flujo escalado de 0,5 l / min a 5 l / min. La regulación del caudal se obtiene por medio de un detentor micrométrico y calibración de paso, los módulos deben ser usados sólo para colectores de ida de manera que el flujo de agua vaya dirigido directamente a los circuitos de medición mantenimiento el muelle de medición en compresión.

Los módulos con válvula se deben preferiblemente utilizar en colectores de retorno de manera que el flujo agua procedente del circuito incida en el tornillo obturador desde la parte frontal y así mantenerse

en contacto con la válvula del empuje del volante o cabezales electrotermostáticos sin vibraciones o separaciones en el caso de altas presiones diferenciales.

El montaje de los módulos con clip de compresión de plástico se realiza de forma manual y el sellado hidráulico queda garantizado por las juntas tóricas. La conexión de los módulos intermedios y terminales se lleva a cabo realizando el acople con el clip de sujeción realizando un movimiento de presión. La forma externa de los módulos permite realizar el montaje de los mismo sin necesidad del uso de llaves.

Temp. máx. del agua: 90°C.

Presión máxima: 1 MPa (10bar).



Ida detentor con caudalímetro



Retorno válvula manual



Ida/retorno enchufe rápido 16 x 1,5



Ida / retorno purgador y reloj

Elemento intermedio

Elemento intermedio

Tubo a colector

Elemento intermedio

Nº de salidas	1	1	1	
Conexión	clip 1"	clip 1"	Conexión rápida 16 x 1,5	clip 1"
Referencia	7217294	7217295	7217292	7217293
PVP	12,50 €	13 €	5 €	21 €



Ida / retorno tapón



Ida / retorno Módulo reducción 1"



Ida / retorno soporte para colector

Hasta 6 salidas 2 soportes
Para más de 6 salidas 4 soportes

Elemento terminal

Elemento terminal

2 uds.

Conexión	clip 1"	clip 1"	clip 1"
Referencia	7217296	7217297	7217298
PVP	5 €	8,60 €	10 €

Colector modular de latón

Los módulos de conexión rápida son fabricados por estampado en caliente para la facilitar la reducción del tamaño y el grosor de las secciones de paso consiguiendo pérdidas de carga muy bajas y reducciones considerables en el ruido. Se pueden conectar de 2 a 12 circuitos.

Los módulos con caudalímetro incorporan un medidor de flujo escalado de 0,5 l / min a 5 l / min. La regulación del caudal se obtiene por medio de un detentor micrométrico con memoria mecánica y calibración de paso, los módulos deben ser usados sólo para colectores de ida de manera que el flujo de agua vaya dirigido directamente a los circuitos de medición mantenimiento el muelle de medición en compresión.

Los módulos con válvula manual incorporan un tornillo con un eje de acero inoxidable AISI304 posicionado en voladizo para evitar obstáculos al paso y por consiguiente la reducción de la turbulencia del fluido, estos módulos se deben preferiblemente utilizar en colectores de retorno de manera que el flujo agua procedente del circuito incida en el tornillo obturador desde la parte frontal y así mantenerse en contacto con la válvula del empuje del volante o cabezales electrotérmicos sin vibraciones o separaciones en el caso de altas presiones diferenciales.

El montaje de los módulos con perfil de bayoneta se realiza de forma manual y el sellado hidráulico queda garantizado por las juntas tóricas. La conexión de los módulos intermedios se lleva a cabo con los dos módulos de terminales los cuales disponen de una rosca hembra de 1".

La forma externa de los módulos terminales permite, con el uso de llaves, un fácil montaje sin requerir de altos esfuerzos a los módulos ya ensamblados.

Temp. máx. del agua: 90°C.

Presión máxima: 1 MPa (10bar).



Retorno válvula manual



Ida detentor con caudalímetro



Ida detentor

	Retorno válvula manual		Ida detentor con caudalímetro		Ida detentor	
	Elementos terminales	Elemento intermedio	Elementos terminales	Elemento intermedio	Elementos terminales	Elemento intermedio
Nº de salidas	2	1	2	1	2	1
Conexión	DN 32	DN 32	DN 32	DN 32	DN 32	DN 32
Referencia	7212914	7212915	7212916	7212917	7212918	7212919
PVP	27,90 €	15,35 €	36,30 €	19,55 €	27,90 €	15,35 €



Ida / retorno

	Purgador y grifo de carga y descarga, elemento terminal	Purgador, termómetro y grifo de carga y descarga, elemento intermedio	Válvula de esfera Macho-Hembra cromada 1" con enlace y palomilla	Soporte para colector DN 32, dos unidades	Enlace compresión 18 16 x 1,5 tubo plástico, tubo a colector
Nº de salidas	1	1	1	2	1
Conexión	1"	1"	1"	DN 32	18
Referencia	193200022	193200023	193200034	7212922	193200039
PVP	16,80 €	39,40 €	21 €	6,70 €	2,70 €

Regulación



Centralita de regulación SR8Z

- Regulación Calor / Frio Pudiéndose conectar a calderas o bombas de calor reversibles
- Mismo módulo técnico para las dos tecnologías BUS y radio: el módulo técnico BUS se transforma en radio cableando el receptor
- Regulación en un solo equipo de hasta 8 zonas
- Posibilidad de ampliación de control de zonas conectando dos módulos en serie
- Regulación de electroválvulas o motores
- Certificado Eu.Bac

SR8Z BR

Kit receptor inalámbrico.
Permite el uso de los termostatos inalámbricos RD SR o RX SR.
1 solo kit receptor para un máximo de 8 termostatos inalámbricos por centralita.

Clasificación ErP (1)	IV
Contribución a la eficiencia según ErP (1)	2%
Referencia	7216916
PVP	192 €

Referencia	7216917
PVP	70 €

Termostatos de la centralita de regulación SR8Z



TD SR

Termostato hilos

TX SR

Termostato hilos programable

RD SR

Termostato inalámbrico.
Es necesario conectar un receptor inalámbrico SR8Z BR en la centralita de regulación SR8Z.

RX SR

Termostato inalámbrico programable.
Es necesario conectar un receptor inalámbrico SR8Z BR en la centralita de regulación SR8Z.

Clasificación ErP (1)	IV	IV	IV	IV
Contribución a la eficiencia según ErP (1)	2%	2%	2%	2%
Referencia	7216918	7216920	7216919	7219297
PVP	69 €	108 €	92 €	132 €

Centralita de regulación SR8Z y termostatos de la gama SR solo compatibles entre sí.

(1) Combinando la Centralita de regulación SR8Z con los termostatos propios de la gama SR.



Centralita de regulación BC

- Control de la instalación con suelo radiante / refrescante.
- Regula la temperatura de ida en calefacción mediante una válvula mezcladora en función de la temperatura de exterior y en función de la temperatura interior.
- Regula la temperatura de ida en modo frío mediante una válvula mezcladora en función de la temperatura exterior y en función de la temperatura interior.
- Regula la humedad de ambiente activando o desactivando el circuito de fancoils

Clasificación ErP (1)	III
Contribución a la eficiencia según ErP (1)	1,50 %
Referencia	144007010
PVP	694 €



Cabezal electrotérmico normalmente cerrado, 230 V



Cabezal electrotérmico normalmente cerrado con micro-interruptor, 230 V

Referencia	193200024	193200040
PVP	35 €	41 €

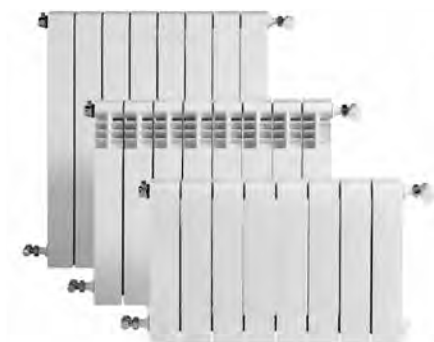

Dubal

Radiador reversible de dos estéticas, permite su instalación con frontal plano o con aberturas.

Radiadores formados por elementos acoplables entre sí mediante manguitos de 1" rosca derecha-izquierda y junta de estanquidad.

Elementos fabricados por inyección a presión de la aleación de aluminio previamente fundida.

Radiadores montados y probados a la presión de 9 bar.

Pintura de acabado en doble capa. Imprimación base por electroforesis

		30	45	60	
Presión máx. de trabajo	bar	6	6	6	
Temperatura máx. de trabajo	°C	110	110	110	
Cotas	Alto (A)	mm	288	421	571
	Entrecentros (B)	mm	218	350	500
	Ancho (C)	mm	80	80	80
	Profundo (D)	mm	147	82	82
Peso	kg	1,45	1,13	1,43	
Capacidad de agua	l	0,27	0,29	0,36	
Potencia por elemento (1)	Frontal aberturas	$\Delta T = 40^\circ$ W	62	68,4	89,4
		$\Delta T = 50^\circ$ W	82,9	92,4	120,8
	Frontal plano	$\Delta T = 40^\circ$ W	61,5	65,6	85,4
		$\Delta T = 50^\circ$ W	82	88,6	115,1
Exponente "n" de la curva característica (1)	Frontal aberturas	1,3	1,35	1,35	
	Frontal plano	1,29	1,35	1,34	
Forma de suministro		En baterías de 3, 4, 5, 6, 7, 8, 9, 10, 11, 12 y 14			
Referencia (2)		194A1xx01	194A1xx01	194A2xx01	
PVP / Elemento		19,55 €	13,60 €	14,05 €	

(1) $\Delta T = (T. \text{media radiador} - T. \text{ambiente})$ en °C
Según UNE EN-442

(2) Accesorios no incluidos.
Dígitos xx = Ver tabla "Codificación de radiadores Dubal".
Ejemplo:
DUBAL60 de 8 elementos = 194A25801

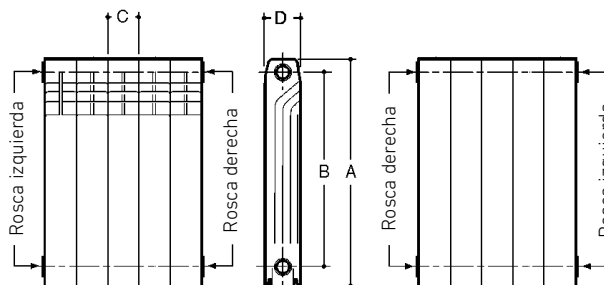



(inmersión) y posterior capa de polvo epoxi color blanco RAL 9010 (ambas capas secado al horno).

Accesorios compuestos por: tapones y reducciones, pintados y cincados con rosca a derecha o izquierda, juntas, soportes, purgador automático PA5 1" (D ó I) y spray pintura para retoques.

70	80
6	6
110	110
671	771
600	700
80	80
82	82
1,63	1,83
0,43	0,5
102,7	115,5
138,5	155,5
98	110,3
132,2	148,7
1,34	1,33
1,34	1,34
194A3xx01	194A3xx01
17,30 €	18,75 €

Montaje

Si se desea ampliar un radiador a mayor número de elementos deben usarse los manguitos y las juntas correspondientes

Manguito M-1" A	194002003*
Junta 1" 42 x 32 x 1	194003005*
* En conjunto de 50 unidades	

Bitubo:

- Hasta 1,5 m la conexión puede ir al mismo lado
- Entre 1,5 m y 3 m la conexión debe ir cruzada
- Para más de 3 m la conexión debe ir por ambos lados

Monotubo:

- Hasta 1,5 m la conexión puede ser estándar.
- De 1,5 a 2 m prolongar la sonda hasta la mitad del radiador.
- Entre 2 y 3 m la conexión debe ir por ambos lados.

La colocación de tapones y reducciones no precisa de estopada o similar, la estanquidad se realiza mediante la misma junta del manguito.

Instalación

En instalaciones con radiadores de aluminio se debe tener las siguientes precauciones que de no cumplirse simultáneamente, inhabilitan la Garantía:

- Colocar siempre en cada radiador un purgador automático PA5-1 (D ó I).
- Tratar el agua de la instalación para mantener el PH entre 5 y 8.
- Evitar que el radiador una vez instalado quede completamente aislado de la instalación, impidiendo que la llave y el detentor queden cerrados simultáneamente por algún tiempo.

Prueba hidráulica

Se recomienda probar los radiadores después de la instalación a una presión de 1,3 veces la que deberán soportar.

Codificación radiadores DUBAL

Según el número de elementos deseados, sustituir los dígitos del código del producto por los que facilitamos en la tabla siguiente (xx).

		Nº de elementos											
		3	4	5	6	7	8	9	10	11	12	14	
Modelo DUBAL	30	03	04	05	06	07	08	09	10	11	12	14	
	45	53	54	55	56	57	58	59	60	61	62	64	
	60	53	54	55	56	57	58	59	60	61	62	64	
	70	03	04	05	06	07	08	09	10	11	12	14	
80	53	54	55	56	57	58	59	60	61	62	64		

Mistral, Astral y Condal

Radiadores formados por elementos acoplables entre sí mediante manguitos de 1" rosca derecha izquierda y junta de estanquidad.

Elementos fabricados por inyección a presión de la aleación de aluminio previamente fundida.

Radiadores montados y probados a la presión de 26 bar.

Pintura de acabado en doble capa. Imprimación base por electroforesis (inmersión) y posterior capa de polvo epoxi color blanco RAL 9010 (ambas capas secado al horno).



Mistral

Astral

		45	60	70	80	45	60	70	80	
Presión máx. de trabajo	bar	20	20	20	20	20	20	20	20	
Temperatura máx. de trabajo	°C	110	110	110	110	110	110	110	110	
Cotas	Alto (A)	mm	422	569	671	771	417	568	667	766
	Entrecentros (B)	mm	350	500	600	700	350	500	600	700
	Ancho	mm	80	80	80	80	80	80	80	80
	Profundo (C)	mm	80	80	80	80	95	95	95	95
Peso	kg	1,02	1,25	1,43	1,61	1,04	1,26	1,44	1,61	
Capacidad de agua	l	0,25	0,31	0,35	0,39	0,25	0,3	0,34	0,38	
Potencia por elemento (1)	$\Delta T = 40^\circ$	W	63,4	79,5	91,2	103,6	64,1	80,3	92,9	104,6
	$\Delta T = 50^\circ$	W	84,8	106,1	122	138,6	85,1	106,9	124	140,1
Exponente "n" curva característica (1)		1,31	1,29	1,3	1,3	1,27	1,28	1,29	1,31	
Forma de suministro		En baterías de 3, 4, 5, 6, 7, 8, 9, 10, 11 y 12				En baterías de 3, 4, 5, 6, 7, 8, 9, 10, 11 y 12				
Referencia (2)		72445xx	72460xx	72470xx	72480xx	72745xx	72760xx	72770xx	72780xx	
PVP / Elemento		12,75 €	13,25 €	15,85 €	16,80 €	13,25 €	13,55 €	16,05 €	18,20 €	

(1) $\Delta T = (T. \text{ media radiador} - T. \text{ ambiente})$ en °C
Según UNE EN-442

(2) Accesorios no incluidos.
Dígitos xx = Nº elementos (según forma de suministro).
Ejemplo: CONDAL60 de 5 elementos = 7266005

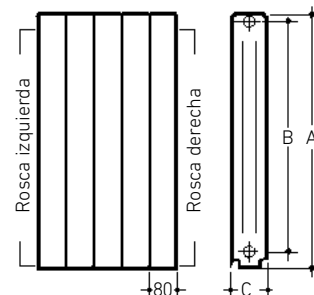
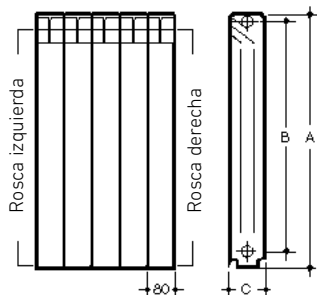

Accesorios compuestos por: tapones y reducciones, pintados y cincados con rosca a derecha o izquierda, juntas, soportes, purgador automático PA5-1" (D ó I) y spray pintura para retoques.

Los orificios de los elementos van roscados a 1" derecha a un lado e izquierda al otro. Al realizar el pedido, prestar especial atención en la acertada elección del sentido de rosca de las reducciones y tapones.



Condal

45	60	70	80
20	20	20	20
110	110	110	110
423	574	675	775
350	500	600	700
80	80	80	80
95	95	95	95
1,08	1,36	1,53	1,69
0,26	0,33	0,35	0,4
67,1	84,8	98	110,3
89,6	113,3	131,4	147,7
1,3	1,3	1,31	1,31

En baterías de 3, 4, 5, 6, 7, 8, 9, 10, 11 y 12

72645xx	72660xx	72670xx	72680xx
13,25 €	13,55 €	16,05 €	18,20 €

Montaje

Si se desea ampliar un radiador a mayor número de elementos deben usarse los manguitos y las juntas correspondientes.

Manguito M-1" A	194002003*
Junta 1" 42 x 32 x 1	194003005*
* En conjunto de 50 unidades	

Bitubo:

- Hasta 1,5 m la conexión puede ir al mismo lado.
- Entre 1,5 m y 3 m la conexión debe ir cruzada.
- Para más de 3 m la conexión debe ir por ambos lados.

Monotubo:

- Hasta 1,5 m la conexión puede ser estándar.
- De 1,5 a 2 m prolongar la sonda hasta la mitad del radiador.
- Entre 2 y 3 m la conexión debe ir por ambos lados.

La colocación de tapones y reducciones no precisa de estopada o similar, la estanquidad se realiza mediante la misma junta del manguito.

Instalación

En instalaciones con radiadores de aluminio se debe tener las siguientes precauciones que de no cumplirse simultáneamente, inhabilitan la Garantía:

- Colocar siempre en cada radiador un purgador automático PA5-1 (D ó I).
- Tratar el agua de la instalación para mantener el PH entre 5 y 8.
- Evitar que el radiador una vez instalado quede completamente aislado de la instalación, impidiendo que la llave y el detentor queden cerrados simultáneamente por algún tiempo.

Prueba hidráulica

Se recomienda probar los radiadores después de la instalación a una presión de 1,3 veces la que deberán soportar.

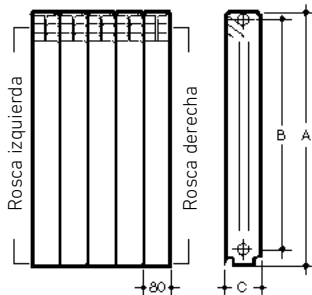



Vertical TV 1800

Radiadores verticales de aluminio formados por elementos unidos hidráulicamente por un colector superior y otro inferior.

Radiadores probados a la presión de 15 bar.

Pintura de acabado en doble capa. Imprimación base por electroforesis (inmersión) y posterior capa de polvo epoxi color blanco RAL 9010 (ambas capas secado al horno).

4 Orificios de conexión 1/2" derecha.

Accesorios incluidos: 3 soportes regulables, 2 tapones de 1/2" con junta tórica, 1 purgador de 1/2", tacos y tirafondos para sujeción de los soportes, 1 diafragma para conexionado del radiador bitubo y 1 diafragma para conexionado del radiador monotubo.

		TV3	TV4	TV5	TV6	TV7	
Presión máx. de trabajo	bar	10	10	10	10	10	
Temperatura máx. de trabajo	°C	110	110	110	110	110	
Cotas	Alto (A)	mm	1.800	1.800	1.800	1.800	
	Alto entrecentros (B)	mm	1.740	1.740	1.740	1.740	
	Ancho (L)	mm	250	335	420	505	590
	Ancho entrecentros (D)	mm	240	325	410	495	580
	Profundo	mm	85	85	85	85	85
Peso	kg	7,98	10,64	13,3	15,96	18,62	
Capacidad de agua	l	1,56	2,08	2,6	3,12	3,64	
Potencia (1)	$\Delta T = 40^\circ$	W	542,7	723,6	904,4	1085,4	1266,3
	$\Delta T = 50^\circ$	W	734,4	979,2	1224	1468,8	1713,6
Exponente "n" curva característica (1)		1,36	1,36	1,36	1,36	1,36	
Forma de suministro		En baterías de 3, 4, 5, 6 y 7 elementos					
Referencia		194D85301	194D85401	194D85501	194D85601	194D85701	
PVP		209 €	281 €	349 €	421 €	492 €	

(1) $\Delta T = (T. \text{ media radiador} - T. \text{ ambiente})$ en °C
Según UNE EN-442

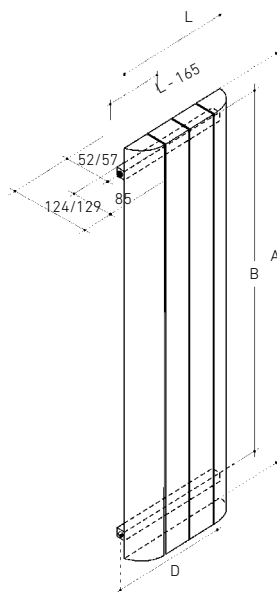



Vertical AV 1800

Radiadores verticales formados por elementos acoplables entre sí mediante manguitos de 1" rosca derecha-izquierda y junta de estanquidad.

Elementos fabricados por inyección a presión de la aleación de aluminio previamente fundida.

Radiadores montados y probados a la presión de 9 bar.

Pintura de acabado en doble capa. Imprimación base por electroforesis (inmersión) y posterior capa de polvo epoxi color blanco RAL 9010 (ambas capas secado al horno).

Accesorios compuestos por: Tapones y reducciones, pintados y cincados con rosca a derecha o izquierda, juntas, soportes, purgador automático PA5- 1"(D ó I) y spray pintura para retoques.

		AV	
Presión máx. de trabajo	bar	6	
Temperatura máx. de trabajo	°C	110	
Cotas	Alto (A)	mm	1.800
	Entrecentros (B)	mm	1.620
	Ancho (C)	mm	80
	Profundo	mm	83
Peso	kg	4,07	
Capacidad de agua	l	0,87	
Potencia por elemento (1)	$\Delta T = 40^\circ$	W	202,5
	$\Delta t = 50^\circ$	W	272,7
Exponente "n" curva característica (1)		1,334	
Forma de suministro		En baterías de 3, 4 y 5 elementos.	
Referencia (2)		19458xx01	
PVP / Elemento		68 €	

(1) $\Delta T = (T. \text{ media radiador} - T. \text{ ambiente})$ en °C Según UNE EN-442

(2) Accesorios no incluidos. Dígitos xx = Ver tabla "Codificación de radiadores AV" Ejemplo: AV 1800 de 4 elementos = 194585401

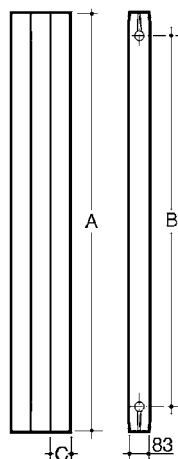

Montaje

Si se desea ampliar un radiador a mayor número de elementos deben usarse los manguitos y las juntas correspondientes.

Manguito 1" AV	194002004*
Junta tórica 1" Ø38 x Ø30,8 x Ø3,6 AV	194003004
* En conjunto de 50 unidades	

La colocación de tapones y reducciones no precisa de estopada o similar, la estanquidad se realiza mediante la misma junta del manguito.

Soportes AV

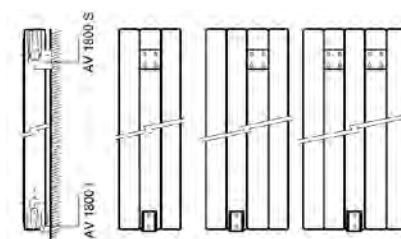

Soportes no incluidos

Para baterías de 3 elementos, un soporte superior AV 1800 S y un soporte inferior AV 1800 I.

Para baterías de 4 elementos, un soporte superior AV 1800 S y un soporte inferior AV 1800 I.

Para baterías de 5 elementos, dos soportes superiores AV 1800 S y un soporte inferior AV 1800 I.

Codificación radiadores AV

Según el número de elementos deseados, sustituir los dígitos del código del producto por los que facilitamos en la tabla siguiente (xx).

AV	Nº de elementos		
	3	4	5
	53	54	55

Soportes radiadores de aluminio



	Soporte plástico alicatar	Soporte acero alicatar NOVEDAD	Soporte empotrar NOVEDAD	Soporte pie NOVEDAD
Aplicación	Profundidad 80 y 100 (No válido para Dubal)	Profundidad 80 y 100 (Dubal, Mistral, Astral y Condal)	Profundidad 150 (Dubal 30)	Diámetro 40 y 45 (Dubal, Mistral, Astral y Condal)
Uds. paquete	12	10	10	1
Referencia	194006036	7674689	7674690	7674692
PVP paquete	14,40 €	15,50 €	16 €	14 €
PVP unitario	1,20 €	1,55 €	1,60 €	14 €

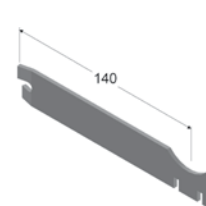
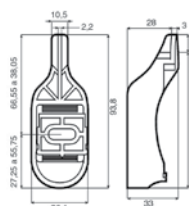

Accesorios radiadores TV / AV



	Kit soportes TV	Soporte AV superior	Soporte AV Inferior	Tapón para manguito de 1" AV	Manguito 1" AV	Junta tórica AV
Uds. paquete	3	1	1	1	50	50
Referencia	7654254	194006016	194006017	194001021	194002004	194003004
PVP	12 €	6,20 €	4,75 €	0,65 €	33,40 €	32,50 €

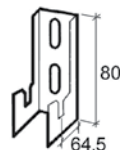
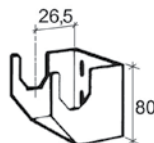

Complementos radiadores de aluminio



Purgador automático PA5-1" cincado



Purgador de aire automático 1/8" cincado



Tapón de 1/2" D pintado



Conjunto accesorios (tapón reducciones y purgador) pintado blanco

Uds. paquete	1		1		1		1		1	
Rosca	derecha	izquierda	derecha		derecha		derecha	izquierda		
Referencia	195210001	195210002	516902201		194001022		194011008	194011007		
PVP	6 €	6 €	2,35 €		0,65 €		9,65 €	9,65 €		



Tapón de 1" Pintado blanco



Reducción 1" x 1/8" Pintado blanco



Reducción 1" x 3/8" Pintado blanco



Reducción 1" x 1/2" Pintado blanco



Reducción 1" x 3/4" Pintado blanco

Uds. paquete	20		20		20		20		20	
Rosca	derecha	izquierda	derecha	izquierda	derecha	izquierda	derecha	izquierda	derecha	izquierda
Referencia	7220149	7220150	7220151	7220156	7220152	7220157	7220154	7220158	7220155	7220159
PVP paquete	13 €	13 €	15 €	15 €	15 €	15 €	15 €	15 €	17 €	17 €
PVP unitario	0,65 €	0,65 €	0,75 €	0,75 €	0,75 €	0,75 €	0,75 €	0,75 €	0,85 €	0,85 €

Forma de suministro: En una caja con los accesorios pintados y cada uno de ellos con su junta de silicona montada.



Tapón 1" Cincado



Reducción 1" x 1/8" Cincado



Reducción 1" x 3/8" Cincado



Reducción 1" x 1/2" Cincado



Reducción 1" x 3/4" Cincado

Uds. paquete	50		50		50		50		50	
Rosca	derecha	izquierda	derecha	izquierda	derecha	izquierda	derecha	izquierda	derecha	izquierda
Referencia	7220138	7220139	7220140	7220145	7220141	7220146	7220142	7220147	7220144	7220148
PVP paquete	22,50 €	22,50 €	27,50	27,50	27,50	27,50	27,50	27,50	32,50 €	32,50 €
PVP unitario	0,45 €	0,45 €	0,55 €	0,55 €	0,55 €	0,55 €	0,55 €	0,55 €	0,65 €	0,65 €

Forma de suministro: En una caja con los accesorios cincados y una bolsa en su interior con las juntas de silicona sin montar.



Manguito 1" RA



Junta Plana de 1" (para manguitos)



Junta silicona 1" (para tapones y reducciones)



Junta Tórica de 1/2"



Spray 200 ml pintura blanco RAL 9010



Llave accesorios de 1 1/4", 1" y 1/2"



Barra montaje para radiadores 1"

Uds. paquete	50	50	50	10	1	1	1
Referencia	194002003	194003005	7224131	194003003	194004001	7215413	194005002
PVP	33,40 €	4,30 €	9,90 €	8,50 €	8,55 €	3,90 €	51 €



Epoca

Excepcional resistencia a la corrosión, lo cual confiere al radiador una duración ilimitada, no comparable a ningún otro tipo de material.

Gama formada por modelos de altura 838 mm con elementos de dos columnas.

Constituidos por elementos acoplables roscados por las dos caras en sentidos diferentes $\varnothing 1\frac{1}{4}$ ".

El acoplamiento se realiza mediante manguitos de acero de rosca derecha-izquierda y junta de estanquidad.

		4 elem.	6 elem.
Presión máx. de trabajo	bar	7	7
Temperatura máx. trabajo	°C	110	110
Cotas	Ancho radiador (A)	mm 448	601
	Ancho total (B)	mm 308	461
Peso	kg	51,6	76,2
Capacidad de agua	l	11,8	17,7
Potencia (1)	$\Delta T = 40^\circ$ W	411,3	616,9
	$\Delta T = 50^\circ$ W	544,7	817,4
Exponente "n" curva característica (1)		1,27	1,27
Forma de suministro	En dos bultos, en bloques de 4, 6, 8 y 10 elementos con embalaje individual paletizado. Caja con kit accesorios.		
Referencia		105890400	105890600
PVP		659 €	804 €

(1) $\Delta T = (T. \text{media radiador} - T. \text{ambiente})$ en °C
Según UNE EN-442

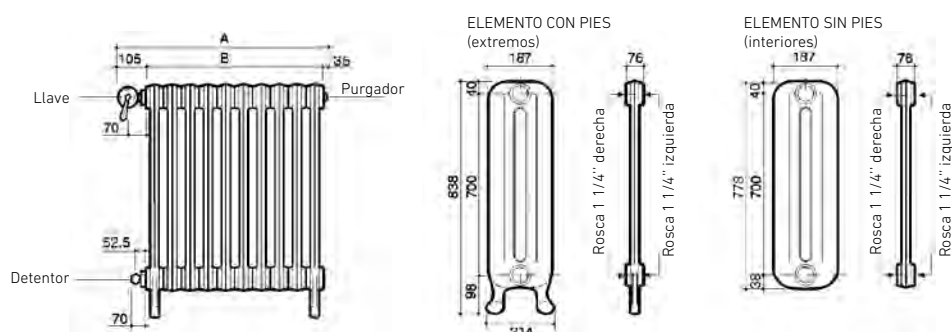

Los tapones y reducciones están montados y pintados con el radiador preparados para su conexión a 1/2" y por el mismo lado del radiador.

Acabado con una capa protectora de imprimación gris y barnizado metálico gris crisol.

Sometidos a una doble prueba con presión hidráulica a 12 bar. La primera con los elementos sueltos y la segunda con el bloque ya formado.

8 elem.	10 elem.
7	7
110	110
755	909
615	769
100,8	125,4
23,6	29,5
822,6	1028,3
1089,5	1361,6
1,27	1,27
105890800	105891000
1.002 €	1.209 €



	Purgador EPOCA 1/8"	Kit accesorios EPOCA *	Spray pintura Gris
Referencia	195210008	193013000	196000002
PVP	5,25 €	105 €	26,80 €
* Kit de accesorios formado por:	<ul style="list-style-type: none"> • 1 Llave EPOCA de 1/2" escuadra • 1 Detentor EPOCA 1/2" escuadra • 1 Purgador EPOCA 1/8" 		



Clasico

Excepcional resistencia a la corrosión, lo cual confiere al radiador una duración ilimitada, no comparable a ningún otro tipo de material.

Amplia gama de modelos con elementos de:

- Cuatro columnas.
- Alturas entre 288 y 870 mm, según modelo.

Constituidos por elementos acoplables, roscados por las dos caras en sentidos diferentes $\varnothing 1"$, cuyo número puede ampliarse o reducirse para adaptarlos a la potencia calorífica deseada.

El acoplamiento se realiza mediante manguitos de acero de rosca derecha-izquierda y junta de estanquidad.

Sometidos a una doble prueba con presión hidráulica a 12 bar. La primera con los elementos sueltos y la segunda con el bloque ya formado.

Montaje

La colocación de tapones y reducciones, no precisa de estopada o similar, la estanquidad se realiza únicamente mediante la junta plana que se suministra. Para realizar el proceso de ampliación se utilizarán los manguitos de unión, los cuales llevan una muesca o nervio interior para su roscado y la correspondiente junta. Ver el siguiente cuadro con los códigos respectivos.

Medidas	Manguitos	Junta manguito	Junta tapones
1"	196002001*	196003000*	196003001*
* En conjunto de 50 unidades			

El montaje de los elementos extremos del Clasico con patas conjuntamente con elementos intermedios para la realización de un radiador completo, implica un descuadre entre las patas, con una tolerancia entre 1 y 2 mm. Este descuadre se debe nivelar de manera mecánica, o usando una cuña en la pata de menor longitud, para así asegurar la estabilidad del radiador.

Clasico

		N33-4	N46-4	N61-4	N80-4	N95-4	
Presión máx. de trabajo	bar	7	7	7	7	7	
Temperatura máx. trabajo	°C	110	110	110	110	110	
Cotas	Alto (A)	mm	288	420	570	720	870
	Entrecentros (B)	mm	218	350	500	650	800
	Profundo (C)	mm	140	140	140	140	140
	Ancho (D)	mm	50	50	50	55	55
Peso	kg	2,27	3,02	3,95	5,18	6,58	
Capacidad de agua	l	0,42	0,52	0,65	0,95	1,07	
Potencia por elemento (1)	$\Delta T = 40^\circ$ W	31,5	44,5	57,8	74,9	88	
	$\Delta T = 50^\circ$ W	41,6	59	76,7	99,7	117,6	
Exponente "n" curva característica (1)		1,25	1,26	1,27	1,28	1,3	
Acabado		Imprimación gris					
Suministro baterías		10					
Referencia (2)		105301000	105321000	105351000	105361000	105371000	
PVP / Elementos		16,55 €	21,70 €	26,20 €	32,20 €	34,50 €	

(1) $\Delta T = (T. \text{ media radiador} - T. \text{ ambiente})$ en °C
Según UNE EN-442

(2) Accesorios no incluidos

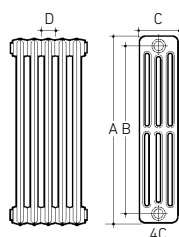

Clasico

Se aconseja realizar la unión de elementos con ayuda de las herramientas especiales, suministradas bajo pedido.

Herramienta de montaje

Código 194005002 Barra para manguitos acero 1" con casquillo posicionador (también para los radiadores de aluminio).

Acabados

Con capa de imprimación de color blanco-grisáceo que permite pintar sobre el radiador.

Los bloques del Clasico se suministran en baterías de 10 elementos. Las patas del Clasico se suministran en baterías de 2 elementos.

Accesorios compuestos por: Soporte o pies de apoyo, tapones y reducciones con rosca derecha o izquierda y juntas.



Clasico con patas

N33-4	N46-4	N61-4	N80-4	N95-4
7	7	7	7	7
110	110	110	110	110
352	484	634	784	934
218	350	500	650	800
140	140	140	140	140
50	50	50	55	55
2,27	3,02	3,95	5,18	6,58
0,42	0,52	0,65	0,95	1,07
31,5	44,5	57,8	74,9	88
41,6	59	76,7	99,7	117,6
1,25	1,26	1,27	1,28	1,3
Imprimación gris				
2				
7219298	7219299	7219300	7219301	7219302
17,65 €	23,80 €	28,10 €	34,30 €	36,90 €





Duba

Excepcional resistencia a la corrosión, lo cual confiere al radiador una duración ilimitada, no comparable a ningún otro tipo de material.

Amplia gama de modelos con elementos de:

- Dos, tres y cuatro columnas.
- Alturas entre 288 y 870 mm, según modelo.

Constituidos por elementos acoplables, roscados por las dos caras en sentidos diferentes $\emptyset 1"$, cuyo número puede ampliarse o reducirse para adaptarlos a la potencia calorífica deseada.

El acoplamiento se realiza mediante manguitos de acero de rosca derecha-izquierda y junta de estanquidad.

Sometidos a una doble prueba con presión hidráulica a 12 bar. La primera con los elementos sueltos y la segunda con el bloque ya formado.

		Duba 2 columnas		Duba 3 columnas					
		N61-2D	N80-2D	46-3D	61-3D				
Presión trabajo	bar	7	7	7	7				
Temperatura máx. trabajo	°C	110	110	110	110				
Cotas	Alto (A)	mm	712	412	562				
	Entrecentros (B)	mm	500	650	500				
	Profundo (C)	mm	63	63	102	102			
	Ancho (D)	mm	60	60	60	60			
Peso	kg	3,3	4	3,4	4,47				
Capacidad de agua	l	0,48	0,64	0,5	0,63				
	Potencia por elemento (1)								
	$\Delta T = 40^\circ$	W	44,2	55,2	45,8	60,5			
	$\Delta T = 50^\circ$	W	59	73,7	61,4	81			
Exponente "n" curva característica (1)		1,29	1,3	1,31	1,31				
Acabado	Imprim. gris		Imprim. gris	Imprim. gris	Imprim. gris	Pint. blanco	Imprim. gris	Pint. blanco	
	Pint. blanco		Pint. blanco	Pint. blanco	Pint. blanco		Pint. blanco		
Suministro baterías		10	4, 6, 8, 10	10	4, 6, 8, 10	10	4, 6, 8, 10		
Referencia (2)		105151000	10525xx00	105161000	10526xx00	105191000	10562xx00	105201000	10565xx00
PVP / Elemento		21 €	24,90 €	23,20 €	26,80 €	21,70 €	25,50 €	24,90 €	29,40 €

(1) $\Delta T = (T. \text{ media radiador} - T. \text{ ambiente})$ en °C
Según UNE EN-442

(2) Accesorios no incluidos.
Digitos xx = N° elementos
(según forma de suministro)
Ejemplo: DUBA 61-3D blanco de 8
elementos = 105650800

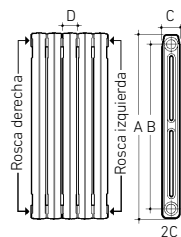

Duba

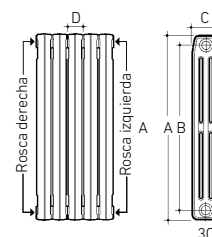

3C

Montaje

La colocación de tapones y reducciones, no precisa de estopada o similar, la estanquidad se realiza únicamente mediante la junta plana que se suministra. Para realizar el proceso de ampliación se utilizarán los manguitos de unión, los cuales llevan una muesca o nervio interior para su roscado y la correspondiente junta. Ver el siguiente cuadro con los códigos respectivos.

Medidas	Manguitos	Junta manguito	Junta tapones
1"	196002001*	196003000*	196003001*
* En conjunto de 50 unidades			

Se aconseja realizar la unión de elementos con ayuda de las herramientas especiales, suministradas bajo pedido.

Herramienta de montaje

Código 194005002 Barra para manguitos acero 1" con casquillo posicionador (también para los radiadores de aluminio).

Acabados

Con capa de imprimación

Suministro en bloques de 10 elementos.

Accesorios compuestos por: Soporte o pies de apoyo, tapones y reducciones con rosca derecha o izquierda y juntas.

Pintados blanco

Acabado en color blanco RAL 9016. Conseguido con una capa de pintura por inmersión total del radiador, y otra definitiva pulverizada y secada al horno de alta temperatura.

Se suministran en bloques de 4, 6, 8 y 10 elementos.

Embalaje individual con protección de cantoneras de cartón y plástico retráctil, que permite su colocación sin desembalarlo.

Duba 3 columnas

80-3D		95-3D	
7		7	
110		110	
712		862	
650		800	
102		102	
60		60	
5,48		6,8	
0,74		0,8	
74,7		88,5	
100		118,5	
1,31		1,31	
Imprim. gris	Pint. blanco	Imprim. gris	Pint. blanco
10	4, 6, 8, 10	10	4, 6, 8, 10
105211000	10566xx00	105231000	10567xx00
28,20 €	32,80 €	33,50 €	38,40 €

Duba 4 columnas

N80-4D	
7	
110	
712	
650	
141	
60	
7,4	
1	
93,5	
125,2	
1,31	
Imprim. gris	Pint. blanco
10	4, 6, 8, 10
105281000	10596xx00
35 €	40,80 €

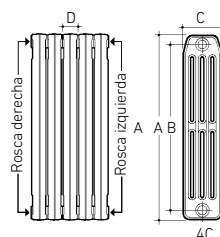

Soportes radiadores de hierro fundido

NOVEDAD



NOVEDAD



NOVEDAD



	Soporte empotrar	Soporte alicatar	Soporte de pie
Aplicación	HF 2, 3 y 4 columnas	HF 2 y 3 columnas	HF 4 columnas
Uds. paquete	10	10	1
Referencia	7674693	7674694	7674695
PVP paquete	12,50 €	15,50 €	16 €
PVP unitario	1,25 €	1,55 €	1,60 €

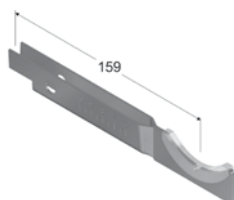

Accesorios radiadores de hierro fundido



	Manguito 1'' HF	Junta plana para manguitos	Junta plana para tapones y reducciones	Spray 400 ml pintura Gris para Epoca	Spray 400 ml pintura blanco RAL 9016	Llave accesorios de 1 1/4'', 1'' y 1/2''	Barra montaje para radiadores 1''
Uds. paquete	50	50	50	1	1	1	1
Referencia	196002001	196003000	196003001	196000002	196000003	7215413	194005002
PVP	18 €	4,75 €	4,75 €	26,80 €	23,50 €	3,90 €	51 €

Complementos radiadores de hierro fundido



	Purgador automático PA5-1" cincado		Purgador de aire automático 1/8" cincado		Purgador de aire manual orientable 1/8" cincado	
Unidades	1		1		1	
Rosca	derecha	izquierda	-		-	
Referencia	195210001	195210002	516902201		195210010	
PVP	6 €	6 €	2,35 €		0,85 €	



	Tapón de 1" Acero		Reducción 1" x 1/8" Acero		Reducción 1" x 3/8" Acero		Reducción 1" x 1/2" Acero		Reducción 1" x 3/4" Acero	
Uds. paquete	50		50		50		50		50	
Rosca	derecha	izquierda	derecha	izquierda	derecha	izquierda	derecha	izquierda	derecha	izquierda
Referencia	196001020	196001021	196001022	196001026	196001023	196001027	196001024	196001028	196001025	196001029
PVP paquete	22,50 €	22,50 €	27,50 €	27,50 €	27,50 €	27,50 €	27,50 €	27,50 €	32,50 €	32,50 €
PVP unitario	0,45 €	0,45 €	0,55 €	0,55 €	0,55 €	0,55 €	0,55 €	0,55 €	0,65 €	0,65 €



	Tapón de 1" Pintado blanco		Reducción 1" x 1/8" Pintado blanco		Reducción 1" x 3/8" Pintado blanco		Reducción 1" x 1/2" Pintado blanco		Reducción 1" x 3/4" Pintado blanco	
Uds. paquete	20		20		20		20		20	
Rosca	derecha	izquierda	derecha	izquierda	derecha	izquierda	derecha	izquierda	derecha	izquierda
Referencia	196001050	196001051	196001052	196001056	196001053	196001057	196001054	196001058	196001055	196001059
PVP paquete	15 €	15 €	17 €	17 €	17 €	17 €	17 €	17 €	21 €	21 €
PVP unitario	0,75 €	0,75 €	0,85 €	0,85 €	0,85 €	0,85 €	0,85 €	0,85 €	1,05 €	1,05 €



	Tapón 1" Cincado		Reducción 1" x 1/8" Cincado		Reducción 1" x 3/8" Cincado		Reducción 1" x 1/2" Cincado		Reducción 1" x 3/4" Cincado	
Uds. paquete	50		50		50		50		50	
Rosca	derecha	izquierda	derecha	izquierda	derecha	izquierda	derecha	izquierda	derecha	izquierda
Referencia	196001040	196001041	196001042	196001046	196001043	196001047	196001044	196001048	196001045	196001049
PVP paquete	27,50 €	27,50 €	30 €	30 €	30 €	30 €	30 €	30 €	37,50 €	37,50 €
PVP unitario	0,55 €	0,55 €	0,60 €	0,60 €	0,60 €	0,60 €	0,60 €	0,60 €	0,75 €	0,75 €



Radiadores de acero 2 y 3 columnas

Fabricados a partir de plancha de acero.

Gama de modelos de dos y tres columnas, en alturas entre 317 y 900 mm en bloques soldados de 2, 3, 4, 6, 8, 10, 12, 14, 16, 18 y 20 elementos.

Los elementos extremos de cada bloque llevan los orificios de conexión roscados a 1 1/4" y en sentidos opuestos, con el fin de poder unir entre sí, dos o más bloques, por medio de manguitos rosca derecha-izquierda.

Sometidos a una prueba de 6,5 bar con el radiador montado para garantizar su estanquidad.

Se suministran con una capa de imprimación blanca RAL 9010, realizada con pintura en polvo que garantiza un alto nivel de protección anticorrosión.

Accesorios compuestos de: soportes o pies de apoyo, tapones y reducciones con rosca derecha o izquierda, purgador automático PA5-1 1/4" (D ó I).

Dos columnas

		60-2	75-2
Presión máx. de trabajo	bar	5	5
Temperatura máx. trabajo	°C	110	110
Cotas	Alto (A)	mm	600
	Entrecentros (B)	mm	500
	Ancho (C)	mm	50
Peso	kg	1,28	1,6
Capacidad de agua	l	0,88	1,02
Potencia por elemento (1)	$\Delta T = 40^\circ$ W	39,7	48,8
	$\Delta T = 50^\circ$ W	52,8	65,1
Exponente "n" curva característica (1)		1,28	1,29
Suministro baterías		2, 3, 4, 6, 8, 10, 12, 14, 16, 18 y 20	
Referencia (2)		16424xx00	16426xx00
PVP / Elemento		10,55 €	12,55 €

(1) $\Delta T = (T. \text{ media radiador} - T. \text{ ambiente})$ en °C Según UNE EN-442

(2) Accesorios no incluidos.
 Dígitos xx = Nº elementos (según forma de suministro)
 Ejemplo:
 R. Acero 60-2 de 04 elementos = 164240400

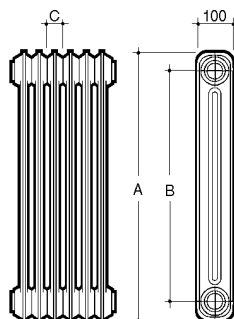

Montaje

Si se desea ampliar un radiador a mayor número de elementos deben usarse los manguitos de 1 1/4" código 165510805 con la junta código 115300805 y con la barra de montaje de 1 1/4" código 115441107. (Se recomienda humedecer la junta con agua, para provocar la expansión de la misma y favorecer su asentamiento en la unión entre elementos, asegurando su estanqueidad).

La colocación de tapones y reducciones, no precisa de estopada o similar, la estanquidad se realiza asimismo mediante la junta plana código 115300805.

Tres columnas

45-3	60-3	75-3	90-3
5	5	5	5
110	110	110	110
450	600	750	900
350	500	650	800
50	50	50	50
1,5	2	2,5	2,9
1,04	1,26	1,47	1,69
42,9	55,3	68,2	81,7
57,1	74	91,4	109,9
1,28	1,3	1,31	1,33
2, 3, 4, 6, 8, 10, 12, 14, 16, 18 y 20			
16433xx00	16434xx00	16436xx00	16439xx00
11,20 €	13,30 €	15,05 €	16,95 €

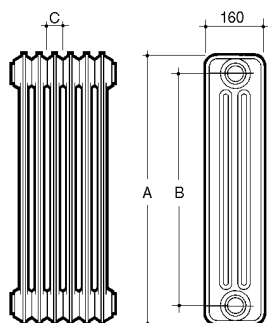

Soportes radiadores de acero

NOVEDAD



NOVEDAD

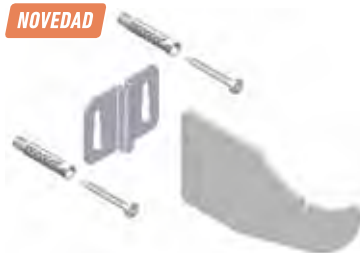

NOVEDAD



	Soporte empotrar	Soporte acero alicatar	Soporte de pie
Aplicación	Acero 2 columnas	Acero 2 columnas	Acero 3 columnas
Uds. paquete	10	10	1
Referencia	7674693	7674694	7674696
PVP paquete	12,50 €	15,50 €	14 €
PVP unitario	1,25 €	1,55 €	14 €

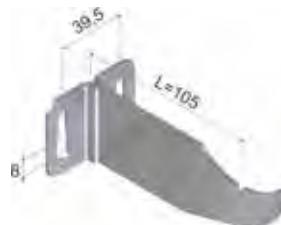
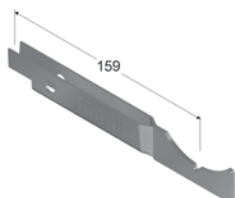

Accesorios radiadores de acero



	Manguito de 1 1/4" AC	Junta plana para tapones, reducciones y manguitos	Spray 200 ml pintura blanco RAL 9010	Barra montaje para radiadores 1 1/4"	Llave accesorios de 1 1/4", 1" y 1/2"
Uds. paquete	50	50	1	1	1
Referencia	165510805	115300805	195280001	115441107	7215413
PVP	20 €	10 €	8,55 €	30 €	3,90 €

Complementos Radiadores de acero



	Purgador automático PA5-1 1/4" cincado		Purgador de aire automático 1/8" cincado	Purgador de aire manual orientable 1/8" cincado
Uds. paquete	1		1	1
Rosca	derecha	izquierda	-	-
Referencia	195210003	195210004	516902201	195210010
PVP	6,55 €	6,55 €	2,35 €	0,85 €



	Tapón ciego 1 1/4" cincado		Reducción de 1 1/4" x 1/8" cincado		Reducción de 1 1/4" x 3/8" cincado		Reducción de 1 1/4" x 1/2" cincado		Reducción de 1 1/4" x 3/4" cincado	
Uds. paquete	50		50		50		50		50	
Rosca	derecha	izquierda	derecha	izquierda	derecha	izquierda	derecha	izquierda	derecha	izquierda
Referencia	197001001	197001006	197001005	197001010	197001004	197001009	197001003	197001008	197001002	197001007
PVP paquete	42,50 €	42,50 €	52,50 €	52,50 €	52,50 €	52,50 €	52,50 €	52,50 €	52,50 €	52,50 €
PVP unitario	0,85 €	0,85 €	1,05 €	1,05 €	1,05 €	1,05 €	1,05 €	1,05 €	1,05 €	1,05 €

ADRA 11 S



Instalación: Los radiadores ADRA S pueden ser instalados de forma indistinta en bitubo o monotubo.

Bitubo: Puede ser instalado a 1/2". Para 3/8" solicitar aparte las reducciones disponibles como accesorios.

Monotubo: Utilizar la llave MONOTUBO de la serie Termostatizable, en uno de los orificios inferiores del radiador señalizado con la indicación "MONOTUBO". El distribuidor interior del radiador viene colocado de fábrica. No es necesario extraerlo para caso de instalación bitubo.

Características principales

- Fabricados a partir de plancha de acero.
- Carenado integral.
- Cuatro alturas y diversas longitudes.
- Racores de conexión de 1/2".
- Total funcionalidad, apto para todo tipo de instalación, bitubular y monotubular.

ADRA 11 400 S

	400	500	600	700	800	900	1000	1100	1200	1300	1500
Presión máx. de trabajo bar	10	10	10	10	10	10	10	10	10	10	10
Cotas Alto (A) mm	400	400	400	400	400	400	400	400	400	400	400
Entrecentros (B) mm	348	348	348	348	348	348	348	348	348	348	348
Longitud (C) mm	400	500	600	700	800	900	1000	1100	1200	1300	1500
Peso kg	5,7	7,0	8,4	9,7	11,0	12,3	13,6	15,0	16,3	17,6	20,2
Capacidad de agua l	0,8	1,1	1,3	1,5	1,7	1,9	2,1	2,3	2,5	2,7	3,2
Potencia $\Delta T = 50^\circ$ W	252	315	378	441	504	567	630	693	756	819	945
$\Delta T = 40^\circ$ W	189	236	283	330	377	424	471	519	566	613	707
Exponente "n" curva característica (1)	1,3	1,3	1,3	1,3	1,3	1,3	1,3	1,3	1,3	1,3	1,3
Referencia	7214398	7214399	7214400	7214401	7214402	7214403	7214404	7214405	7214406	7214407	7214408
PVP	46,20 €	50 €	54 €	56 €	63 €	71 €	80 €	87 €	96 €	103 €	119 €

ADRA 11 500 S

	400	500	600	700	800	900	1000	1100	1200	1300	1500
Presión máx. de trabajo bar	10	10	10	10	10	10	10	10	10	10	10
Cotas Alto (A) mm	500	500	500	500	500	500	500	500	500	500	500
Entrecentros (B) mm	448	448	448	448	448	448	448	448	448	448	448
Longitud (C) mm	400	500	600	700	800	900	1000	1100	1200	1300	1500
Peso kg	6,8	8,4	9,9	11,5	13,0	14,6	16,2	17,7	19,3	20,8	24,0
Capacidad de agua l	1,1	1,4	1,6	1,9	2,2	2,4	2,7	3,0	3,2	3,5	4,1
Potencia (1) $\Delta T = 50^\circ$ W	305	381	457	533	610	686	762	838	914	991	1143
$\Delta T = 40^\circ$ W	228	285	342	399	456	513	570	627	684	741	855
Exponente "n" curva característica (1)	1,3	1,3	1,3	1,3	1,3	1,3	1,3	1,3	1,3	1,3	1,3
Referencia	7214409	7214410	7214411	7214412	7214413	7214414	7214415	7214416	7214417	7214418	7214419
PVP	46,20 €	51 €	58 €	67 €	77 €	86 €	96 €	106 €	116 €	125 €	144 €

(1) $\Delta T = (T. \text{ media radiador} - T. \text{ ambiente})$ en $^\circ C$
Según UNE EN-442

- Incorpora soportes
- Se incluye en el suministro de los radiadores ADRA S, los accesorios necesarios para su instalación, es decir tapones, juntas, distribuidor monotubo colocado y purgador.
- Sometidos a una prueba de presión de 12 bar.

- Pintado con un recubrimiento base por cataforesis y acabado al polvo epoxy-poliéster color blanco, RAL 9016.
- Embalaje individual de cartón total con protección reforzada en cantos y aristas y plástico retráctil.

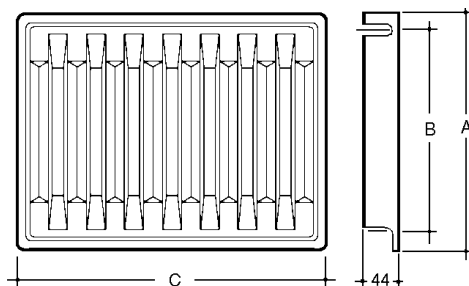

ADRA 11 600 S

400	500	600	700	800	900	1000	1100	1200	1300	1500
10	10	10	10	10	10	10	10	10	10	10
600	600	600	600	600	600	600	600	600	600	600
548	548	548	548	548	548	548	548	548	548	548
400	500	600	700	800	900	1000	1100	1200	1300	1500
8,0	9,8	11,6	13,5	15,3	17,1	19,0	20,8	22,6	24,5	28,1
1,3	1,7	2,0	2,3	2,6	3,0	3,3	3,6	4,0	4,3	5,0
356	446	535	624	713	802	891	980	1069	1158	1337
267	335	401	468	535	602	668	735	802	869	1003
1,2891	1,2891	1,2891	1,2891	1,2891	1,2891	1,2891	1,2891	1,2891	1,2891	1,2891
7214420	7214421	7214422	7214423	7214424	7214425	7214426	7214427	7214428	7214429	7214430
50 €	57 €	67 €	79 €	90 €	101 €	112 €	124 €	134 €	146 €	168 €

ADRA 11 700 S

400	500	600	700	800	900	1000	1100	1200	1300	1500
10	10	10	10	10	10	10	10	10	10	10
700	700	700	700	700	700	700	700	700	700	700
648	648	648	648	648	648	648	648	648	648	648
400	500	600	700	800	900	1000	1100	1200	1300	1500
9,1	11,1	13,2	15,3	17,3	19,4	21,5	23,5	26,5	27,7	31,8
1,6	2,0	2,3	2,7	3,1	3,5	3,9	4,3	4,7	5,1	5,9
407	509	610	712	814	915	1017	1119	1220	1322	1526
304	381	456	532	609	684	760	837	912	989	1141
1,3025	1,3025	1,3025	1,3025	1,3025	1,3025	1,3025	1,3025	1,3025	1,3025	1,3025
7214431	7214432	7214433	7214434	7214435	7214436	7214437	7214438	7214439	7214440	7214441
55 €	64 €	77 €	89 €	103 €	116 €	128 €	141 €	153 €	167 €	192 €

ADRA 22 S



Instalación: Los radiadores ADRA S pueden ser instalados de forma indistinta en bitubo o monotubo.

Bitubo: Puede ser instalado a 1/2". Para 3/8" solicitar aparte las reducciones disponibles como accesorios.

Monotubo: Utilizar la llave MONOTUBO de la serie Termostatizable, en uno de los orificios inferiores del radiador señalizado con la indicación "MONOTUBO". El distribuidor interior del radiador viene colocado de fábrica. No es necesario extraerlo para caso de instalación bitubo.

Características principales

- Fabricados a partir de plancha de acero.
- Carenado integral.
- Cuatro alturas y diversas longitudes.
- Racores de conexión de 1/2".
- Total funcionalidad, apto para todo tipo de instalación, bitubular y monotubular.

ADRA 22 400 S

	400	500	600	700	800	900	1000	1100	1200	1300	1500	2100		
Presión máx. de trabajo	bar	10	10	10	10	10	10	10	10	10	10	10		
Cotas	Alto (A)	mm	400	400	400	400	400	400	400	400	400	400		
	Entrecentros (B)	mm	348	348	348	348	348	348	348	348	348	348		
	Longitud (C)	mm	400	500	600	700	800	900	1000	1100	1200	1300	1500	2100
Peso	kg	10,6	13,1	15,5	18,0	20,5	23,0	25,5	28,0	30,5	33,0	38,0	52,9	
Capacidad de agua	l	1,9	2,4	2,9	3,4	3,8	4,3	4,8	5,3	5,8	6,2	7,2	10,1	
Potencia (1)	$\Delta T = 50^\circ$	W	470	588	706	823	941	1058	1176	1294	1411	1529	1764	2470
	$\Delta T = 40^\circ$	W	351	439	528	615	703	791	879	967	1054	1143	1318	1846
Exponente "n" curva característica (1)		1,3057	1,3057	1,3057	1,3057	1,3057	1,3057	1,3057	1,3057	1,3057	1,3057	1,3057	1,3057	
Referencia		7214442	7214443	7214444	7214445	7214446	7214447	7214448	7214449	7214450	7214451	7214452	7214453	
PVP		59 €	75 €	89 €	104 €	119 €	133 €	148 €	163 €	177 €	192 €	223 €	311 €	

ADRA 22 500 S

	400	500	600	700	800	900	1000	1100	1200	1300	1500	2100		
Presión máx. de trabajo	bar	10	10	10	10	10	10	10	10	10	10	10		
Cotas	Alto (A)	mm	500	500	500	500	500	500	500	500	500	500		
	Entrecentros (B)	mm	448	448	448	448	448	448	448	448	448	448		
	Longitud (C)	mm	400	500	600	700	800	900	1000	1100	1200	1300	1500	2100
Peso	kg	12,7	15,7	18,7	21,7	24,7	27,7	30,7	33,7	36,7	39,7	45,7	63,7	
Capacidad de agua	l	2,3	2,9	3,4	4,0	4,6	5,1	5,7	6,3	6,8	7,4	8,6	12,0	
Potencia (1)	$\Delta T = 50^\circ$	W	568	710	851	993	1135	1277	1419	1561	1703	1845	2129	2980
	$\Delta T = 40^\circ$	W	424	530	636	742	848	954	1060	1166	1272	1378	1591	2226
Exponente "n" curva característica (1)		1,3067	1,3067	1,3067	1,3067	1,3067	1,3067	1,3067	1,3067	1,3067	1,3067	1,3067	1,3067	
Referencia		7214454	7214455	7214456	7214457	7214458	7214459	7214460	7214461	7214462	7214463	7214464	7214465	
PVP		71 €	89 €	107 €	125 €	143 €	161 €	179 €	196 €	214 €	232 €	268 €	376 €	

(1) $\Delta T = (T_r \text{ media radiador} - T_a \text{ ambiente})$ en $^\circ\text{C}$
Según UNE EN-442

- Incorpora soportes.
- Se incluye en el suministro de los radiadores ADRA S, los accesorios necesarios para su instalación, es decir tapones, juntas, distribuidor monotubo colocado y purgador.
- Sometidos a una prueba de presión de 12 bar.

- Pintado con un recubrimiento base por cataforesis y acabado al polvo epoxy-poliéster color blanco, RAL 9016.
- Embalaje individual de carton total con protección reforzada en cantos y aristas y plástico retractil.

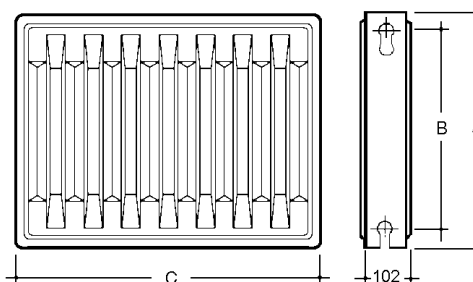

ADRA 22 600 S

400	500	600	700	800	900	1000	1100	1200	1300	1500	2100
10	10	10	10	10	10	10	10	10	10	10	10
600	600	600	600	600	600	600	600	600	600	600	600
548	548	548	548	548	548	548	548	548	548	548	548
400	500	600	700	800	900	1000	1100	1200	1300	1500	2100
15,2	18,7	22,3	25,9	29,4	33,0	36,6	40,1	43,7	47,3	54,4	75,8
2,6	3,3	4,0	4,6	5,3	5,9	6,6	7,3	7,9	8,6	9,9	13,9
659	824	988	1153	1318	1482	1647	1812	1976	2141	2471	3459
492	615	738	861	984	1107	1230	1353	1476	1599	1845	2583
1,3082	1,3082	1,3082	1,3082	1,3082	1,3082	1,3082	1,3082	1,3082	1,3082	1,3082	1,3082
7214466	7214467	7214468	7214469	7214470	7214471	7214472	7214473	7214474	7214475	7214476	7214477
83 €	104 €	125 €	145 €	166 €	187 €	208 €	228 €	249 €	270 €	312 €	436 €

ADRA 22 700 S

400	500	600	700	800	900	1000	1100	1200	1300	1500	2100
10	10	10	10	10	10	10	10	10	10	10	10
700	700	700	700	700	700	700	700	700	700	700	700
648	648	648	648	648	648	648	648	648	648	648	648
400	500	600	700	800	900	1000	1100	1200	1300	1500	2100
17,2	21,3	25,3	29,4	33,4	37,5	41,5	45,6	49,6	53,7	61,8	86,1
3,0	3,8	4,5	5,3	6,0	6,8	7,5	8,3	9,0	9,8	11,3	15,8
744	930	1116	1302	1488	1674	1860	2046	2232	2418	2790	3906
555	693	832	970	1109	1248	1386	1525	1664	1802	2080	2911
1,317	1,317	1,317	1,317	1,317	1,317	1,317	1,317	1,317	1,317	1,317	1,317
7214478	7214479	7214480	7214481	7214482	7214483	7214484	7214485	7214486	7214487	7214488	7214489
93 €	118 €	141 €	164 €	188 €	211 €	234 €	258 €	281 €	305 €	352 €	492 €

ADRAPLAN S



Instalación: Los radiadores ADRAPLAN S pueden ser instalados de forma indistinta en bitubo o monotubo.

Bitubo: Puede ser instalado a 1/2". Para 3/8" solicitar aparte las reducciones disponibles como accesorios.

Monotubo: Utilizar la llave MONOTUBO de la serie Termostatizable, en uno de los orificios inferiores del radiador señalizado con la indicación "MONOTUBO". El distribuidor interior del radiador viene colocado de fábrica. No es necesario extraerlo para caso de instalación bitubo.

Características principales

- Fabricados a partir de plancha de acero.
- Carenado integral.
- Frontal plano, de esmerado diseño que hace del radiador ADRAPLAN S un atractivo elemento decorativo.
- Altura 600 y longitudes de 400 a 1500 mm.
- Racores de conexión de 1/2".
- Total funcionalidad, apto para todo tipo de instalación, bitubular y monotubular.
- Soportes Genius incluidos.
- Se suministran los accesorios hidráulicos necesarios para su instalación, es decir, tapones, juntas, distribuidor monotubo colocado y purgador.
- Sometidos a una prueba de presión de 12 bar.
- Pintado con un recubrimiento base por cataforesis y acabado al polvo epoxy-poliéster color blanco, RAL 9016.
- Protegido tanto en parte superior como inferior y laterales con molduras de cartón, envuelto con plástico retráctil.

ADRAPLAN 600 S

	400	500	600	700	800	900	1000	1100	1200	1300	1500
Presión máx. de trabajo bar	10	10	10	10	10	10	10	10	10	10	10
Cotas Alto (A) mm	600	600	600	600	600	600	600	600	600	600	600
Entrecentros (B) mm	548	548	548	548	548	548	548	548	548	548	548
Longitud (C) mm	400	500	600	700	800	900	1000	1100	1200	1300	1500
Peso kg	17,2	21,2	25,3	29,4	33,4	37,5	41,6	45,6	49,7	53,8	61,9
Capacidad de agua l	2,6	3,3	4,0	4,6	5,3	5,9	6,6	7,3	7,9	8,6	9,9
Potencia (1) $\Delta T = 50^\circ$ W	595	744	893	1042	1190	1339	1488	1637	1786	1935	2233
$\Delta T = 40^\circ$ W	444	556	667	778	889	1000	1111	1223	1334	1445	1668
Exponente "n" curva característica (1)	1,3082	1,3082	1,3082	1,3082	1,3082	1,3082	1,3082	1,3082	1,3082	1,3082	1,3082
Referencia	7214490	7214491	7214492	7214493	7214494	7214495	7214496	7214497	7214498	7214499	7214500
PVP	100 €	125 €	150 €	174 €	200 €	225 €	250 €	273 €	298 €	323 €	374 €

(1) $\Delta T = (T. \text{ media radiador} - T. \text{ ambiente})$ en $^\circ\text{C}$
Según UNE EN-442

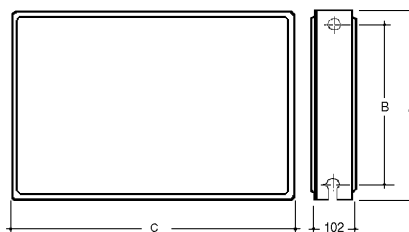



PV S

- Paneles verticales de acero fabricados a partir de plancha de acero.
- Frontal con suaves relieves lineales que enaltece su verticalidad.
- Incorpora cuatro conexiones a 1/2".
- Sometido a una prueba de presión de 12 bar.
- Pintado con un recubrimiento base por cataforesis y acabado al polvo epoxy-poliéster color blanco RAL 9016.
- Se presenta embalado con cantoneras de cartón y retractilado de protección.
- Se suministran junto al Panel vertical los accesorios necesarios para su instalación (tapones, reducciones, tapón purgador orientable 1/2" y juntas) y los soportes GENIUS.
- Apto solo para instalaciones bitubo.

PV 400 S

PV 600 S

		1500	1800	2000	1500	1800	2000
Presión máx. de trabajo	bar	10	10	10	10	10	10
Cotas	Alto (A)	1500	1800	2000	1500	1800	2000
	Entrecentros (B)	348	348	348	548	548	548
	Longitud (C)	400	400	400	600	600	600
Peso	kg	31,1	37,3	41,4	46,6	55,9	62,1
Capacidad de agua	l	5,6	6,8	7,5	8,5	10,2	11,3
Potencia (1)	$\Delta T = 50^\circ$	1122	1284	1386	1683	1926	2079
	$\Delta T = 40^\circ$	830	949	1024	1245	1423	1536
Exponente "n" da curva característica (1)		1,35	1,355	1,358	1,35	1,355	1,358
Referencia		7214501	7214502	7214503	7214504	7214505	7214506
PVP		200 €	225 €	238 €	242 €	273 €	294 €

(1) $\Delta T = (T. \text{ media radiador} - T. \text{ ambiente})$
en °C Según UNE EN-442

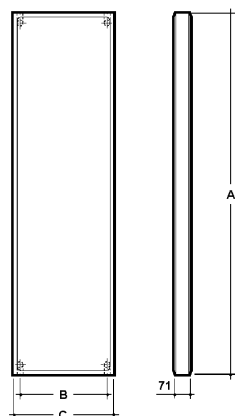

Soportes paneles de acero

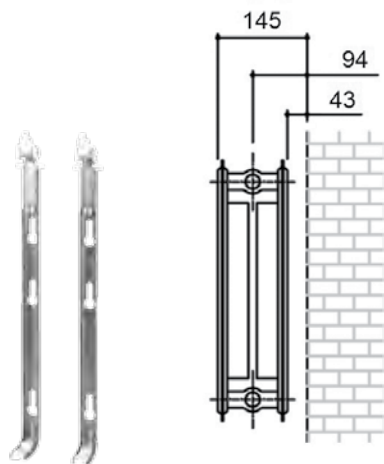

NOVEDAD

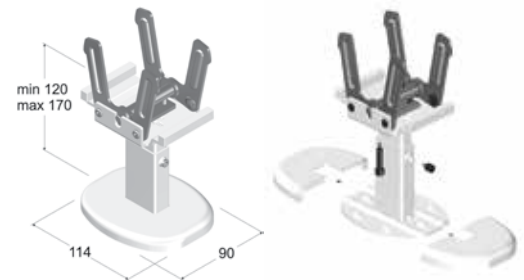

	Soporte alicatar Genius				Soportes de pie
Característica	ADRA 22 400 S	ADRA 22 500 S	ADRA 22 600 S y ADRAPLAN S	ADRA 22 700 S	ADRA 22 S y ADRAPLAN S
Uds. paquete	2	2	2	2	2
Referencia	7219704	7216985	7216986	7216987	7674702
PVP paquete	8,40 €	8,60 €	8,80 €	9,40 €	20 €
PVP unitario	4,20 €	4,30 €	4,40 €	4,70 €	10 €

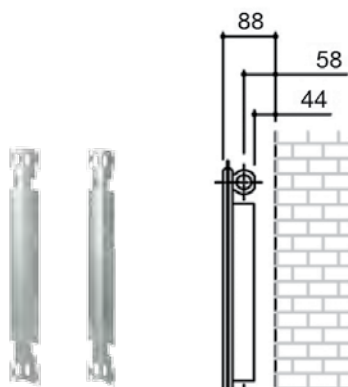

NOVEDAD



	Soporte alicatar ADRA 11 S				Soportes de pie
Característica	ADRA 11 400 S	ADRA 11 500 S	ADRA 11 600 S	ADRA 11 700 S	ADRA 11 S
Uds. paquete	2	2	2	2	2
Referencia	7216993	7216995	7216997	7216999	7674701
PVP paquete	2,80 €	3,20 €	3,80 €	4,20 €	26,60 €
PVP unitario	1,40 €	1,60 €	1,90 €	2,70 €	13,30 €

Complementos paneles de acero



Blister 2 tapones 1 purgador cincado

Unidades	1
Rosca	Derecha
Referencia	7217001
PVP	3,05 €



Tapón purgador orientable 1/2" cincado

Unidades	1
Rosca	Derecha
Referencia	195210005
PVP	0,80 €



Purgador de aire automático 1/8" cincado

Unidades	1
Rosca	-
Referencia	516902201
PVP	2,35 €



Purgador de aire manual orientable 1/8" cincado

Unidades	1
Rosca	-
Referencia	195210010
PVP	0,85 €



Tapón ciego 1/2" cincado

Unidades	1
Rosca	Derecha
Referencia	171122830
PVP	0,40 €



Reducción de 1/2" x 1/8" cincado

Unidades	1
Rosca	Derecha
Referencia	171123530
PVP	0,40 €



Reducción de 1/2" x 3/8" cincado

Unidades	1
Rosca	Derecha
Referencia	171123531
PVP	0,40 €



Junta plana para tapones y reducciones 1/2"

Unidades	1
Rosca	-
Referencia	171123930
PVP	0,20 €



Distribuidor panel simple plástico blanco

Unidades	1
Referencia	171123833
PVP	0,40 €



Distribuidor panel doble plástico blanco

Unidades	1
Referencia	171123830
PVP	0,40 €



Spray 400 ml pintura blanco RAL 9016

Unidades	1
Referencia	196000003
PVP	23,50 €



Llave accesorios de 1/4", 1" y 1/2"

Unidades	1
Referencia	7215413
PVP	3,90 €

Toalleros

Orificios de conexión de 1/2". Posibilidad de conexión bitubular o monotubular. (Utilizar la llave Monotubo vertical de la serie termostatizable).

Embalaje individual con cantoneras y laterales de cartón y plástico retráctil; en su interior una caja con el kit de accesorios. Instalación en dos versiones, hidráulica (agua caliente), eléctrica-mixta (con resistencia).

Se expiden con todos los accesorios necesarios para su instalación en versión hidráulica. Para la instalación en versión eléctrica o mixta se suministra aparte el conjunto eléctrico-mixto compuesto de: resistencia eléctrica, válvula de seguridad de 1/2" y Te 1/2"-1/2"-1/2".



	KL Inox			SY Inox Satinado			SY Inox Brillante			
	1200	1400	1800	800	1200	1300	800	1200	1500	
Acabado	Inox brillante			Inox satinado			Inox brillante			
Presión máx. de trabajo	8	8	8	8	8	8	8	8	8	
Cotas	A alto	1.224	1.406	1.770	735	1.155	1.295	784	1.150	1.512
	B ancho	500	500	500	500	500	500	500	500	500
	C entrecentros	50	50	50	442	442	442	470	470	470
	D profundo	105-118	105-118	105-118	112-125	112-125	112-125	75-95	75-95	75-95
Peso	10,1	11,3	14,4	6,7	11,2	13,1	6,6	9,6	13,1	
Capacidad de agua	4,5	5,2	6,4	3,8	6,4	7,5	2,3	3,3	4,6	
Potencia (1)	$\Delta T=40^{\circ}$ W	330,6	374,1	474,3	195,6	311,1	362	197,78	281	374,3
	$\Delta t=50^{\circ}$ W	440,7	496,5	633,7	255,8	408,1	475,6	258	370	493
Exponente "n" curva característica (1)	1,29	1,27	1,3	1,2	1,22	1,22	1,2	1,24	1,24	
Referencia	7222276	7222277	7222278	7222283	7222284	7222285	7222265	7222266	7222267	
PVP	790 €	919 €	1.204 €	510 €	619 €	733 €	455 €	535 €	631 €	

(1) $\Delta T = (T. \text{ media radiador} - T. \text{ ambiente})$ en $^{\circ}C$ Según UNE EN-442

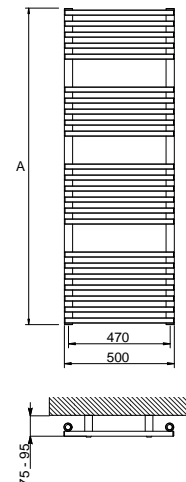
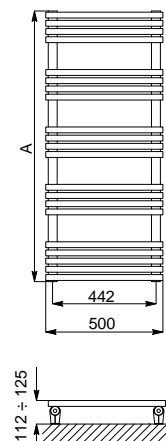
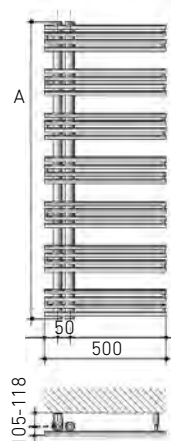



EL Inox

800	1200	1400
-----	------	------

Inox brillante

8	8	8
760	1.160	1.410
500	500	500
442	442	442
105-118	105-118	105-118
9,2	13,7	16,2
4	6	7,2
270,2	395,2	460,5
358,1	523,3	609,3
1,26	1,26	1,26

7222279	7222280	7222282
603 €	706 €	835 €

EL Blanco

800	1200	1500
-----	------	------

Blanco RAL 9010

8	8	8
784	1.150	1.512
500	500	500
470	470	470
75-95	75-95	75-95
6,6	9,6	13,1
2,3	3,3	4,6
301,5	414,78	540,43
390	541	708
1,16	1,19	1,21

7222262	7222263	7222264
234 €	255 €	303 €

DO

800	1200	1600
-----	------	------

Blanco RAL 9010

5	5	5
784	1.120	1.512
500	500	500
470	470	470
89-102	89-102	89-102
10,5	14,5	19,4
3,1	4,3	5,7
282,1	457	591
442	592	767
1,17	1,17	1,17

7222271	7222274	7222275
214 €	251 €	319 €

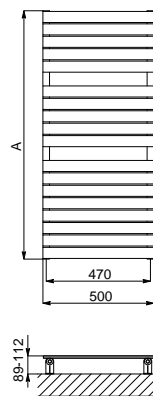
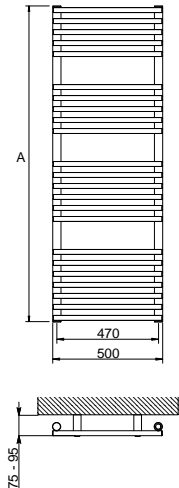
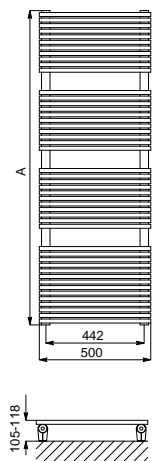

Toalleros

Orificios de conexión de 1/2". Posibilidad de conexión bitubular o monotubular. (Utilizar la llave Monotubo vertical de la serie termostatizable).

Embalaje individual con cantoneras y laterales de cartón y plástico retráctil; en su interior una caja con el kit de accesorios. Instalación en dos versiones, hidráulica (agua caliente), eléctrica-mixta (con resistencia).

Se expiden con todos los accesorios necesarios para su instalación en versión hidráulica. Para la instalación en versión eléctrica o mixta se suministra aparte el conjunto eléctrico-mixto compuesto de: resistencia eléctrica, válvula de seguridad de 1/2" y Te 1/2"-1/2"-1/2".



	CL 60 Blanco			CL 60 Cromado			CL 50 Blanco				
	800	1200	1800	800	1200	1800	800	1200	1800		
Acabado	Blanco RAL 9010			Cromado			Blanco RAL 9010				
Presión máx. de trabajo	8	8	8	8	8	8	8	8	8		
Cotas	A alto	mm	800	1.195	1.780	800	1.195	1.780	763	1.195	1.807
	B ancho	mm	600	600	600	600	600	600	500	500	500
	C entrecentros	mm	550	550	550	550	550	550	450	450	450
	D profundo	mm	75 ± 11	75 ± 11	75 ± 11	75 ± 11	75 ± 11	75 ± 11	70-82	70-82	70-82
Peso	kg	8,9	12,9	19,4	6,8	10,1	15,6	7,8	12	18,2	
Capacidad de agua	l	5,2	7,6	11,5	4,1	6,1	9,34	4,6	7,1	10,7	
Potencia (1)	ΔT=40°	W	334,3	481,6	735	230,7	326,5	503,3	297,3	450,6	684,8
	Δt=50°	W	439,5	634,9	966,3	305	431	670	389	595,3	907
Exponente "n" curva característica (1)			1,23	1,24	1,23	1,25	1,25	1,28	1,24	1,25	1,26
Referencia	192160800	192161200	192161800	192160802	192161202	192161802	192150800	192151200	192151800		
PVP	155 €	194 €	276 €	311 €	387 €	553 €	147 €	183 €	264 €		

(1) ΔT = (T. media radiador - T. ambiente) en °C Según UNE EN-442

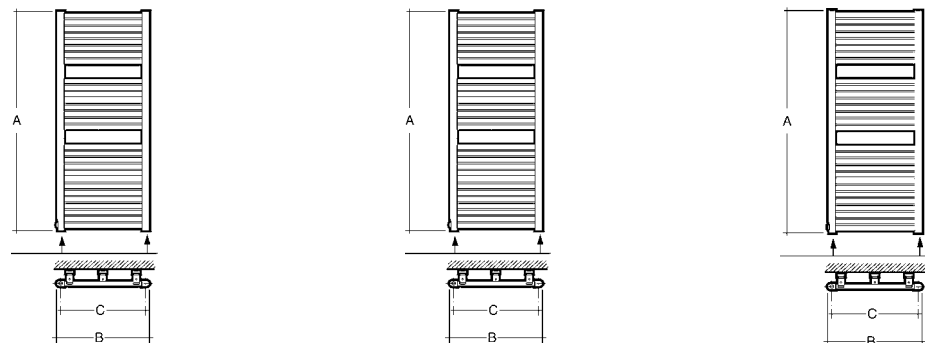



CL 50 Cromado			EC			HO	
800	1200	1800	800	1200	1800	800	1200
Cromado			Blanco RAL 9010			Blanco RAL 9010	
8	8	8	8	8	8	8	8
800	1.195	1.780	700	1.160	1.732	770	1.170
500	500	500	500	500	500	450	450
450	450	450	450	450	450	420	420
75 ± 11	75 ± 11	75 ± 11	80-100	80-100	80-100	64-86	64-86
8	12,3	18,7	4,3	6,8	10,1	7,5	11
5,2	7,9	12	3,1	4,9	7,3	4,7	7,1
216,8	295,8	457,3	232,76	369,35	572,2	294,8	410,4
284,9	391,9	609,3	306	487	756	387,2	541,9
1,22	1,26	1,29	1,22	1,24	1,25	1,22	1,25
192150803	192151201	192151801	7222268	7222269	7222270	192408000	192412000
296 €	369 €	526 €	85 €	113 €	167 €	95 €	125 €

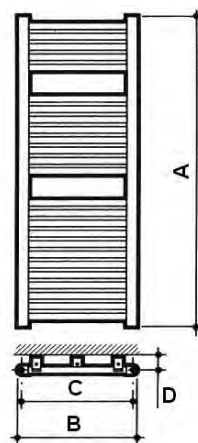
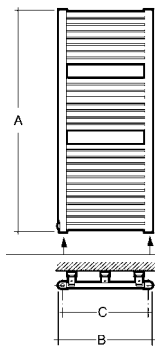
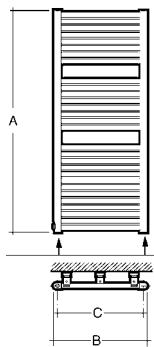

Toalleros eléctricos

Pintura en polvo epoxi color blanco RAL 9010.

Radiador lleno de agua glicolada

Resistencia eléctrica Clase 1, grado de protección mínimo IP 44.

Dotado de termostato ambiente.

- Se expide con soportes, tacos, tirafondos e instrucciones de instalación.

- Radiador protegido mediante embalaje con perfiles y cantoneras de cartón y film de plástico retráctil.



		CL				DO			EL			
		800	1200	1400	1800	800	1200	1600	800	1200	1400	
Potencia	W	400	700	900	900	500	700	900	500	700	900	
Cotas	A alto	mm	833	1.265	1.481	1.877	854	1.190	1.582	830	1.230	1.480
	B ancho	mm	500	500	500	500	500	500	500	500	500	
Peso	kg	13	20	23	29	15	21	28	12	21	25	
Referencia		7222286	7222287	7222288	7222289	7222290	7222291	7222292	7222293	7222294	7222295	
PVP		336 €	396 €	431 €	480 €	438 €	498 €	569 €	406 €	498 €	548 €	

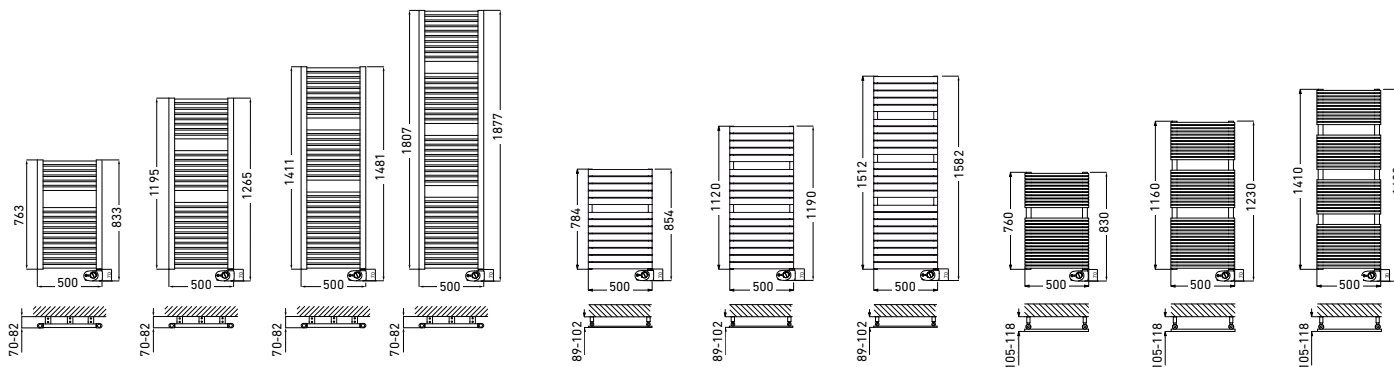

Posición radiador en el cuarto de baño

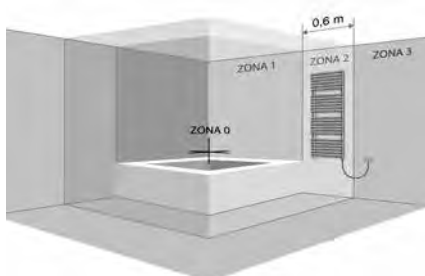

Los radiadores eléctricos están compuestos por una resistencia eléctrica de clase 1 y grado de protección mínimo IP 44.

Ello permite su montaje en zona 2 de peligro a condición de que la línea de alimentación esté protegida por interruptor diferencial con $I_{dn} \leq 30$ mA.

La toma de alimentación y el interruptor diferencial deben estar colocados obligatoriamente en zona 3.

Accesorios para toalleros



Conjunto eléctrico mixto

Potencia	300 W	450 W	600 W
Aplicación según altura/modelo	800	1200 ÷ 1600	1800
Referencia	194015028	194015022	194015023
PVP	230 €	238 €	244 €



Te para conexión mixta 1/2"

Válvula de seguridad de 1/2"

Referencia	194000000	194008001
PVP	7,15 €	12,40 €



Barra toallero y dos perchas CL 50

Dos perchas CL 50

Llave y detentor satinado 1/2" escuadra 13-15 Cu

Conjunto embellecedor GCR

Tapón de 1/2" niquelado

Referencia	7216897	7216898	192011005	193015001	192001000
PVP	99 €	49 €	88 €	26,80 €	2,75 €

Soportes para toalleros



Aplicación	KL 50 INOX	SY 50 INOX	SY 50 INOX	EL 50 INOX	EC 50 y EL 50
Acabado	Brillante	Brillante	Satinado	Brillante	Blanco
Referencia	7222987	7222990	7222991	7222988	7222986
PVP	30,70 €	17,85 €	26,40 €	26,40 €	17,85 €



Aplicación	DO 50, DO 50 Eléctrico EL 50 Eléctrico	CL 60 y HO 45	CL 50 CR y CL 60 CR	CL 50 y CL 50 Eléctrico
Acabado	Blanco	Blanco	Cromado	Blanco
Referencia	7222985	192005002	192005003	7222984
PVP	17,85 €	8,40 €	16,80 €	17,85 €

Grifería NT

- Cuerpo fabricado en latón estampado con acabado exterior cromado mate.
- Doble reglaje.

- Recorrido máximo del volante entre las posiciones cerrado-abierto de una sola vuelta.
- Posible cambio del mecanismo, sin necesidad de vaciar la instalación (Llave M-400).

- La rosca de enlace, incorpora una junta especial que permite el montaje directamente al emisor, sin necesidad de usar cáñamo o teflón.

- Montaje del enlace mediante llave hexagonal (Allen).
- Estanquidad enlace-cuerpo mediante arandela de plástico.



Llave NT bitubo rosca hembra (escuadra)

	Termostatizable			Termostática		
	3/8"	1/2"	3/4"	3/8"	1/2"	3/4"
Ø	3/8"	1/2"	3/4"	3/8"	1/2"	3/4"
A mm	49,5	53,5	62	49,5	53,5	62
B mm	27,5	28,5	24	27,5	28,5	24
C mm	52,4	52,5	52,5	110	110	110
D mm	18	18	18	27	27	27
Referencia	193009019	193009020	193009021	193010013	193010014	193010015
PVP	7,80 €	8,75 €	14,20 €	18,30 €	19,30 €	24,70 €

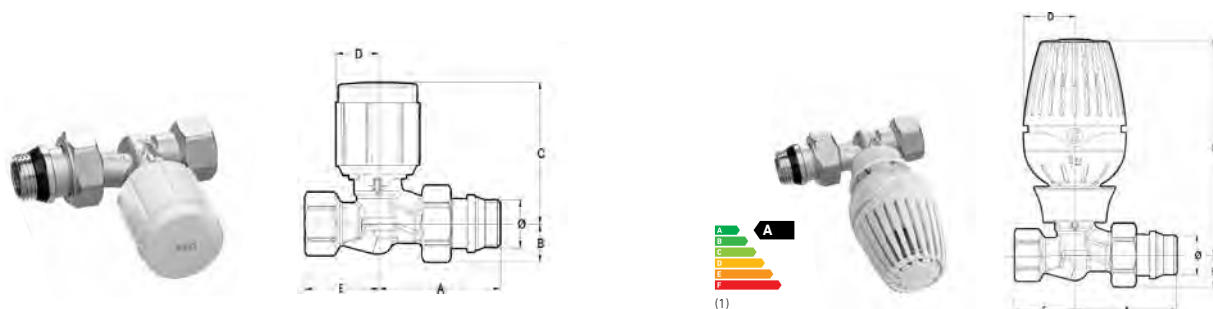

Llave NT bitubo rosca hembra (recta)

	Termostatizable			Termostática		
	3/8"	1/2"	3/4"	3/8"	1/2"	3/4"
Ø	3/8"	1/2"	3/4"	3/8"	1/2"	3/4"
A mm	51	54	56	51	54	56
B mm	12,5	15	20,5	12,5	15	20,5
C mm	60	60	60	110	110	110
D mm	18	18	18	27	27	27
E mm	29	32	27	29	32	27
Referencia	193009022	193009023	193009024	193010016	193010017	193010018
PVP	8,55 €	9,90 €	15,05 €	19 €	20,40 €	25,50 €

(1) Según TELL: Thermostatic Efficiency Label

- Posibilidad de termostatizarse fácilmente sustituyendo el volante manual por el cabezal termostático sin necesidad de vaciar la instalación.

- Temperatura máxima de trabajo: 110°C.
- Presión máxima de trabajo: 10 bar.

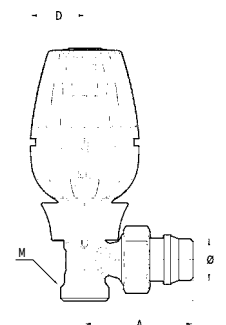
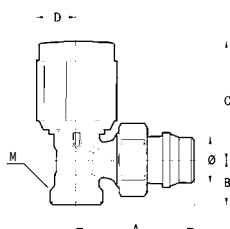

Llave NT bitubo rosca macho (escuadra)

	Termostatizable		Termostática	
	M16	M18	M16	M18
Ø	1/2"	1/2"	1/2"	1/2"
A mm	54	54	54	54
B mm	21	21	21	21
C mm	59,5	59,5	110	110
D mm	17	17	27	27
M mm	16	18	16	18
Referencia	193009030	193009031	193010024	193010025
PVP	8,75 €	9,45 €	19,30 €	19,95 €

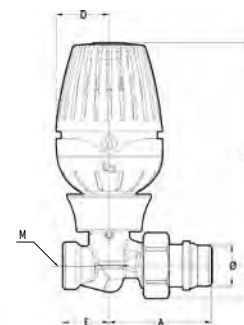
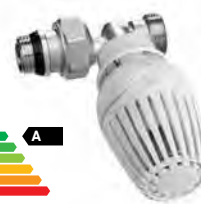
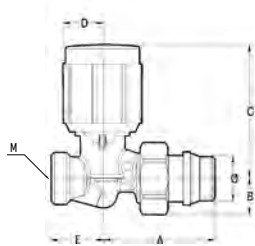

Llave NT bitubo rosca macho (recta)

	Termostatizable		Termostática	
	M16	M18	M16	M18
Ø	1/2"	1/2"	1/2"	1/2"
A mm	51	51	51	51
B mm	17	17	17	17
C mm	58	58	110	110
D mm	22	22	27	27
E mm	23	23	23	23
M mm	16	18	16	18
Referencia	193009032	193009033	193010026	193010027
PVP	9,90 €	10,35 €	20,40 €	20,90 €

(1) Según TELL: Thermostatic Efficiency Label

Grifería NT

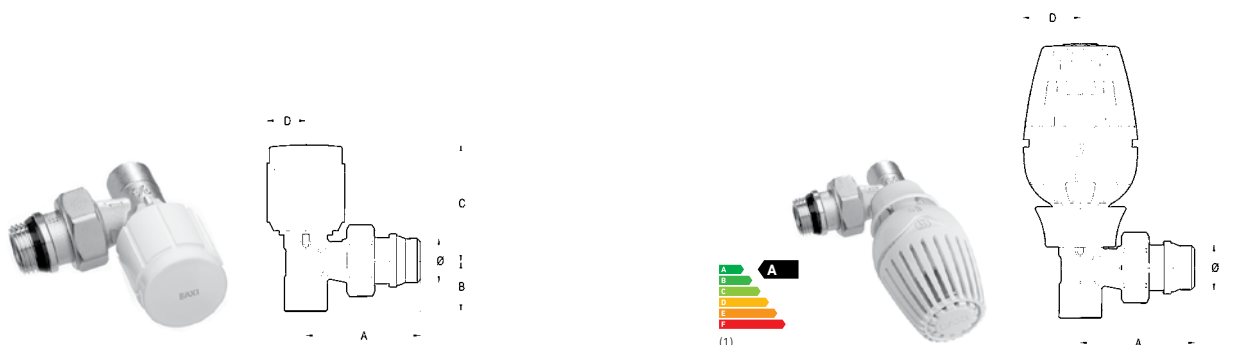

Llave NT bitubo soldar (escuadra)

	Termostatizable					Termostática				
Tubo de cobre	10-12	12-14	12-14	13-15	14-16	10-12	12-14	12-14	13-15	14-16
Ø	3/8"	3/8"	1/2"	1/2"	1/2"	3/8"	3/8"	1/2"	1/2"	1/2"
A mm	49	49	54	54	54	49	49	54	54	54
B mm	21,5	22,5	22,5	23	23,5	21,5	22,5	22,5	23	23,5
C mm	52,5	52,5	52,5	52,5	52,5	110	110	110	110	110
D mm	18	18	18	18	18	27	27	27	27	27
Referencia	193009025	193009026	193009027	193009028	193009029	193010019	193010020	193010021	193010022	193010023
PVP	7,80 €	7,80 €	8,75 €	8,75 €	8,75 €	18,30 €	18,30 €	19,30 €	19,30 €	19,30 €



Llave NTB bitubo rosca macho

	Termostatizable	Termostática
Ø	1/2"	1/2"
Métrica	16	16
Referencia	193021000	193010033
PVP	14,65 €	25,20 €

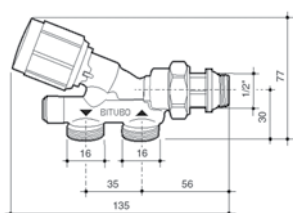

(1) Según TELL: Thermostatic Efficiency Label



Llave NT monotubo rosca macho

Escuadra

Vertical

	Termostatizable		Termostática		Termostatizable		Termostática	
	1/2"	1/2"	1/2"	1/2"	1/2"	1/2"	1/2"	1/2"
Ø	1/2"	1/2"	1/2"	1/2"	1/2"	1/2"	1/2"	1/2"
Métrica	18	18	16	18	16	18	16	18
A mm	130	260	57	57	57	57	57	57
B mm	58	58	54	50	54	50	54	50
C mm	45	120	52,5	41	120	120	120	120
D mm	50	50	35	50	35	50	35	50
E mm	35	35	26	22	26	22	26	22
F mm	7	7	11	7	11	7	11	7
Referencia	193008011	193010029	193008012	193008013	193010030	193010031	193010030	193010031
PVP	16,65 €	27,20 €	15,55 €	16,65 €	25,90 €	27,20 €	25,90 €	27,20 €

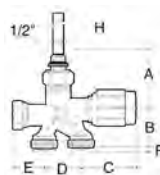
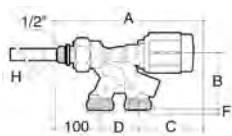

Llave NTM monotubo reversible rosca macho

Llave NT monotubo vertical escuadra rosca macho

	Termostatizable	Termostática	Termostatizable derecha	Termostatizable izquierda
	1/2"	1/2"	1/2"	1/2"
Ø	1/2"	1/2"	1/2"	1/2"
Métrica	16	16	16	16
Referencia	193008016	193010032	193008017	193008018
PVP	14,65 €	25,20 €	18,80 €	18,80 €

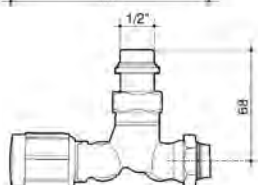
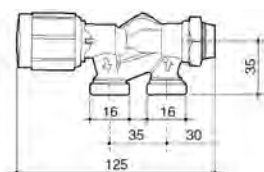
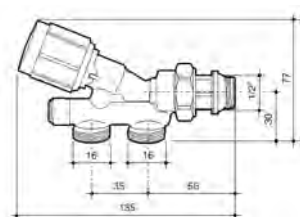

(1) Según TELL: Thermostatic Efficiency Label

Grifería NT



Cabezal termostático con sensor líquido, con sistema de enganche rápido Clip-Clap, con posiciones de regulación de frío a calor, que corresponden a un rango de temperaturas de 8 a 32 °C.

Posibilidad de bloquear la apertura y el cierre con los limitadores suministrados.

Eficiencia energética (TELL): A.
Certificado KEYMARK.

Cabezal Termostático Líquido NTL

Aplicación	Grifería NT
Referencia	193105000
PVP	12 €

(1) Según TELL: Thermostatic Efficiency Label



El termostato programable NTE es un dispositivo para radiador tecnológicamente avanzado, silencioso y de dimensiones compactas, no más grandes que un cabezal termostático normal.

El crono termostato se acopla a la grifería con su anillo de rosca estándar M30x1,5 y es por lo tanto utilizable con una amplia gama de Válvulas, a parte,

también incorpora el adaptador para el acople a grifería NT BAXI. Las teclas de función, la rueda selectora y una pantalla LCD permiten una navegación fácil por el menú, a través del cual se realiza la programación del termostato temporizador y la selección de las diferentes funcionalidades.

Cabezal Termostático Eléctrico NTE

Aplicación	Grifería NT
Referencia	7218060
PVP	70 €



Cabezal termostático con sensor líquido a distancia, con sistema de enganche rápido Clip-Clap, con posiciones de regulación de frío a calor, que corresponden a un rango de temperaturas de 8 a 32 °C.

Posibilidad de bloquear la apertura y el cierre con los limitadores suministrados.

Tubo capilar de 2 metros de longitud.

Cabezal Termostático Líquido con sensor a distancia NTLD

Aplicación	Grifería NT
Referencia	7218059
PVP	30 €

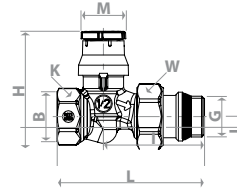
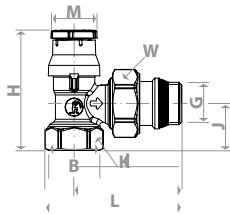

Grifería NTDR rosca hembra

Escuadra

Recta

Herramienta regulación NTDR

Rosca	3/8"	1/2"	3/8"	1/2"
H	63	59	59	60
I	57	53	56	60
J	27	22	15	17
K	27	22	22	27
L	72	66	85	93
M	23	23	23	23
W	30	27	27	30
Referencia	7650690	7650691	7650692	7650693
PVP	11,75 €	12,70 €	12,50 €	13,45 €



7670559

1 €



Llave NT cromada rosca macho

Bitubo / escuadra

Monotubo / vertical escuadra

	Llave	Detentor	Derecha	Izquierda
Métrica	16 (*)	16 (*)	16	16
Referencia	193015002	193016000	193015003	193015004
PVP	30,30 €	29,30 €	41,90 €	41,90 €

(*) Incorpora enlace de compresión cromado para tubería de cobre 13-15.
Para otras conexiones consultar el apartado Enlaces de compresión.

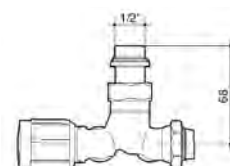
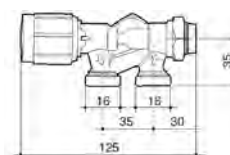
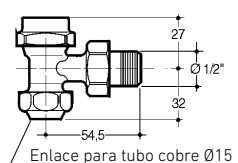
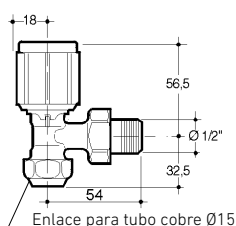

Grifería Serie 200

- Cuerpo fabricado en latón estampado con acabado cromado mate para las de rosca y niquelado para las de soldar.

- Doble reglaje.
- Recorrido máximo del volante entre las posiciones cerrado-abierto de una sola vuelta.

- La rosca del enlace, incorpora una junta especial que permite, el montaje directamente al emisor, sin necesidad de usar cáñamo o teflón.

- Montaje de enlace mediante llave hexagonal (Allen).
- Estanquidad enlace-cuerpo llave mediante arandela de plástico.



Llave bitubo rosca (rosca hembra)

	Escuadra			Recta		
	3/8"	1/2"	3/4"	3/8"	1/2"	3/4"
Ø	3/8"	1/2"	3/4"	3/8"	1/2"	3/4"
Tubo de cobre	-	-	-	-	-	-
A mm	48,5	54	60,5	51	54	55,5
B mm	27,5	28,5	25	15	17	21
C mm	44,5	44,5	44,5	54	53	53
mm	48,5	48,5	50,5	58	57,5	60
D mm	17	17	17	17	17	17
E mm	-	-	-	29	32	26,5
F mm	10,5	11	-	10,5	11	-
Referencia	193004017	193004018	193004019	193004020	193004021	193004022
PVP	6,70 €	7,60 €	13,50 €	7,80 €	8,75 €	14,20 €

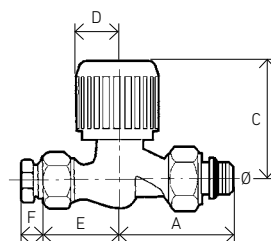
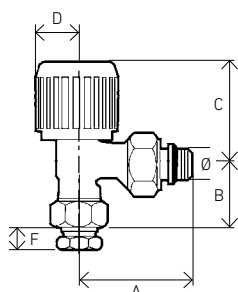

- Estanquidad mecanismo mediante juntas tóricas y cierre metal-metal.
- Posibilidad de regular el caudal hasta el cierre total del paso del agua.

- Temperatura máxima de trabajo: 110°C.
- Presión máxima de trabajo: 10 bar.



Llave bitubo soldar

	3/8"	3/8"	1/2"	1/2"	1/2"	1/2"
Ø	3/8"	3/8"	1/2"	1/2"	1/2"	1/2"
Tubo de cobre	10/12	12/14	12/14	13/15	14/16	16/18
A mm	48,5	48,5	54	54	54	54
B mm	21	22	22,5	23	23,5	25,5
C mm	44,5	44,5	44,5	44,5	44,5	48,5
mm	48,5	48,5	48,5	48,5	48,5	52,5
D mm	17	17	17	17	17	17
E mm	-	-	-	-	-	-
F mm	-	-	-	-	-	-
Referencia	193004023	193004024	193004025	193004026	193004027	193004028
PVP	6,30 €	6,30 €	7,60 €	7,60 €	7,60 €	7,60 €

Llave monotubo reversible (rosca macho) escuadra

M18
1/2"
-
150
25,7
50,4
50
50
11/7
193008014
13,50 €

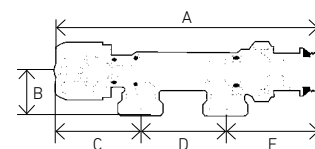
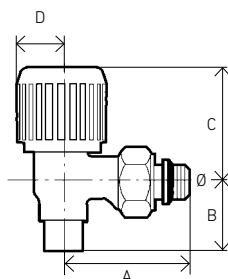

Grifería Serie Estela

- Cuerpo fabricado en latón con acabado níquelado.
- Incorpora enlace de compresión para tubo de cobre.
- Rosca del enlace incorpora una junta especial que hace innecesario el uso de cáñamo o teflón.
- Estanqueidad enlace-cuerpo de la llave y detentor mediante anillo plástico.
- Cuerpo y mecanismo de cierre y apertura idéntico para llave y detentor.
- Volante accionamiento llave de color blanco RAL 9010 y de forma cuadrada para facilitar la maniobra.
- Tapón mecanismo de cierre y apertura del detentor de color blanco y forma cilíndrica.
- Temperatura máxima 110°C.
- Presión máxima: 10 bar.

Llave y detentor Estela bitubo escuadra

Ø	1/2"
Tubo de cobre	13-15 (*)
Referencia	193018004
PVP	12,50 €

(*) Incorpora enlace de compresión cromado para tubería de cobre 13-15. Para otras conexiones consultar el apartado Enlaces de compresión.

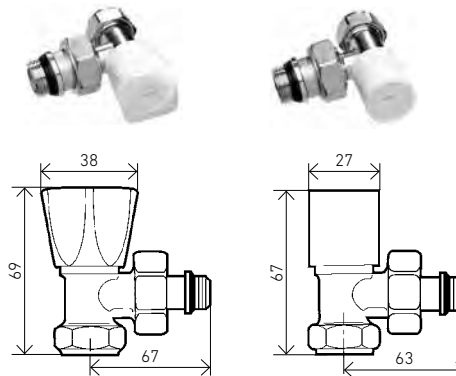

Grifería Serie Aral

- Cuerpo fabricado en latón estampado con acabado exterior cromado mate.
- Simple reglaje.
- La rosca del enlace, incorpora una junta especial que permite, el montaje directamente al emisor sin necesidad de usar cáñamo o teflón.
- Cierre hermético del paso del agua al emisor sin vaciar la instalación, ni interrumpir el funcionamiento de los otros emisores del circuito.
- Permite orientar las conexiones en cualquier posición. Distancia del centro enlace a los orificios de conexión 26 mm, permitiendo colocar la llave con las conexiones horizontales a la instalación en cualquier tipo de emisor.
- Llave reversible, permite invertir la conexión de la tubería de ida con la de retorno sin variación significativa de pérdida de carga.
- Temperatura máxima de trabajo: 110°C.
- Presión máxima de trabajo: 10 bar.

Llave Aral monotubo rosca macho

Ø	1/2"
Tubo de cobre	16
Referencia	193008015
PVP	12,50 €

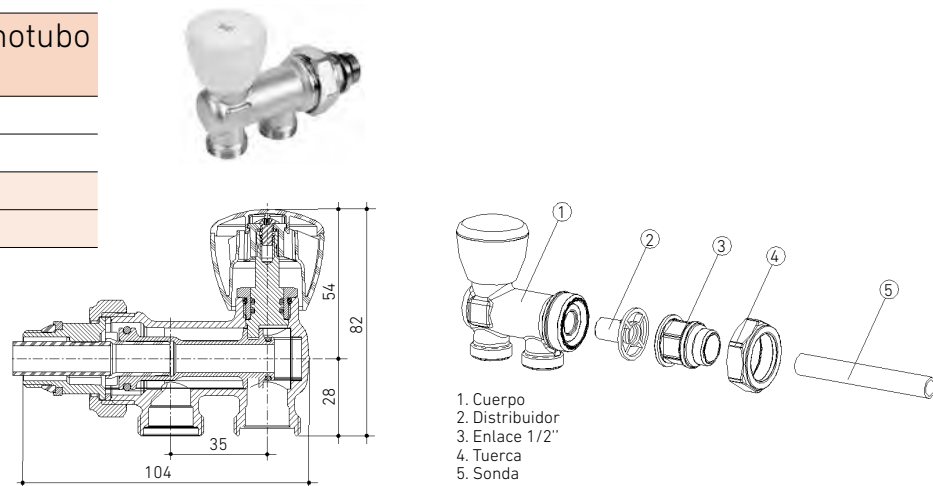

1. Cuerpo
2. Distribuidor
3. Enlace 1/2"
4. Tuerca
5. Sonda

Detentores

- Cuerpo fabricado en latón estampado con acabado cromado mate para las de roscar y niquelado para las de soldar.

- La rosca del enlace, incorpora una junta especial que permite, el montaje directamente al emisor, sin necesidad de usar cáñamo o teflón.

- Montaje de enlace mediante llave hexagonal (Allen).

- Estanquidad enlace-cuerpo llave mediante arandela de plástico.

- Posibilidad de regular el caudal hasta el cierre total del paso del agua.

- Temp. máx. de trabajo: 110°C.

- Presión máx. de trabajo: 10 bar.

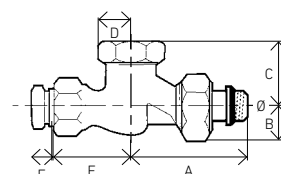
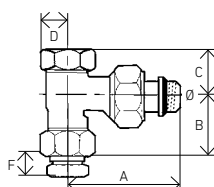

Roscar escuadra (rosca hembra)

	3/8"	1/2"	3/4"
Ø	3/8"	1/2"	3/4"
Tubo cobre	-	-	-
A mm	48,5	54	63,5
B mm	27,5	28,5	28
C mm	16	19	20
D mm	10,4	12	13
E mm	-	-	-
F mm	10,5	11	-
Referencia	193005021	193005022	193005023
PVP	6,30 €	7,40 €	10,35 €

Roscar recto (rosca hembra)

	3/8"	1/2"	3/4"
Ø	3/8"	1/2"	3/4"
Tubo cobre	-	-	-
A mm	51	54	55,5
B mm	15	17	21
C mm	23,5	28	29
D mm	10,5	12	13
E mm	29	32	26,5
F mm	10,5	11	-
Referencia	193005024	193005025	193005026
PVP	7,40 €	8,15 €	10,80 €

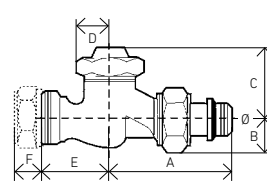
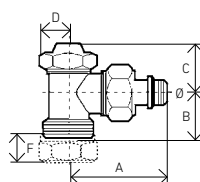
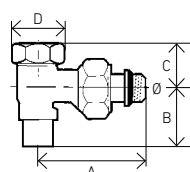

Soldar escuadra

	3/8"	3/8"	1/2"	1/2"	1/2"	1/2"
Ø	3/8"	3/8"	1/2"	1/2"	1/2"	1/2"
Tubo cobre	10/12	12/14	12/14	13/15	14/16	16/18
A mm	48,5	48,5	54	54	54	54
B mm	21	22	22,5	23	23,5	25,3
C mm	15,7	15,7	19	19	19	20
D mm	10,5	10,5	12	12	12	12
E mm	-	-	-	-	-	-
F mm	-	-	-	-	-	-
Referencia	193005027	193005028	193005029	193005030	193005031	193005032
PVP	5,85 €	5,85 €	6,95 €	6,95 €	6,95 €	6,95 €

Escuadra (rosca macho)

	M16	M18	M16	M18
Ø	1/2"	1/2"	1/2"	1/2"
Tubo cobre	16	18	16	18
A mm	53	53	52	52
B mm	21	24	17	17
C mm	27	27	35	35
D mm	15	15	15	15
E mm	-	-	23	25
F mm	10	12	10	12
Referencia	193005033	193005034	193005035	193005036
PVP	7,40 €	7,60 €	8,15 €	8,35 €

Recta (rosca macho)

Enlaces de compresión

Elementos de unión entre la grifería para radiadores y la tubería

Tubería cobre

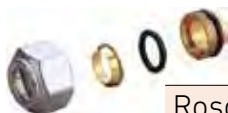

Rosca hembra

Diámetro	16	16	16	16	18	18	18	18
Tubería	10-12	12-14	13-15	14-16	12-14	13-15	14-16	16-18
Referencia	193114028	155556400	155556500	155556600	193114021	193114022	193114023	155558800
PVP	1,60 €	1,60 €	1,60 €	1,60 €	1,60 €	1,60 €	1,60 €	1,60 €



Rosca macho

Diámetro	3/8"	1/2"	1/2"
Tubería	12	14	15
Referencia	193114008	193114010	193114009
PVP	0,70 €	1,60 €	1,30 €



Rosca hembra (enlace cromado)

Diámetro	16	16
Tubería	13-15	14-16
Referencia	193114041	193114042
PVP	3,95 €	3,95 €

Tubería plástico



Rosca hembra

Diámetro	16	16	16	16	16	16	18	18	18	18	18	18
Tubería	12x2P	15x2,5P	16x1,8P	16x2P	16x2,2P	17x2P	16x2P	16x1,8P	17x2P	18x2,5P	20x1,9P	20x2P
Referencia	193114011	193114012	193114013	193114014	193114015	193114016	193114031	193114032	193114017	193114018	193114019	193114020
PVP	2 €	2 €	2 €	2 €	2 €	2 €	2 €	2 €	2 €	2 €	2 €	2 €

Tubería multicapa



Rosca hembra

Diámetro	16	16	16	16	18	18	18	16	16
Tubería	16x2,2 MCP	16x2 MCP	18x2 MCP	20x2 MCP	16x2 MCP	18x2 MCP	20x2 MCP	16x2,2	16x2
Referencia	193114024	193114027	193114035	193114036	193114025	193114029	193114037	193114044	193114043
PVP	2,45 €	2,45 €	2,45 €	2,45 €	2,45 €	2,45 €	2,45 €	6,70 €	6,70 €



Rosca hembra (enlace cromado)

Diámetro	16	16
Tubería	16x2,2	16x2
Referencia	193114044	193114043
PVP	6,70 €	6,70 €

Accesorios para grifería



Volante NT



Volante 200

Aplicación	Grifería NT	Grifería Serie 200
Referencia	193104002	193104001
PVP	2,20 €	0,90 €



Conjunto tornillos volante

Unidades	50
Referencia	193111000
PVP	5,05 €



Adaptador rosca macho



Enlace codo



Adaptador



Conjunto enlace NT y Serie 200



Conjunto enlace monotubo NT y Serie 200

Rosca	1/2" x 16	1/2" x 18	16	18	16 x 18	3/8"	1/2"	3/4"	1/2"
Referencia	193107002	193107003	193107000	193107001	193107012	193107008	193107009	193107010	193107011
PVP	1,30 €	1,30 €	2,20 €	2,45 €	3,85 €	3,15 €	4,05 €	5,85 €	4,05 €



Sonda monotubo



Distribuidor monotubo



Distribuidor monotubo vertical



Mecanismo termostático NT



Mecanismo termostático NTDR



Llave mecanismo NT Y NTDR M-400



Conector roscado M-400

Unidades	1	1	1	1	1	1	1
Referencia	155800000	155250000	193099100	193116000	7678911	193100000	193100001
PVP	0,90 €	0,40 €	0,75 €	2,20 €	4,65 €	44,30 €	1,10 €



Conjunto arandelas de plástico NT y Serie 200



Conjunto arandelas de plástico NT y Serie 200

Unidades	100	100
Referencia	193110001	193110003
PVP	14,70 €	23,30 €



Unitermos

- Para instalaciones de calefacción por agua caliente, agua sobrecalentada, con proyección forzada de aire caliente.
- Preparados para su ubicación a la intemperie.
- Diseñado para trabajar hasta una temperatura máx. de 140°C (agua).
- Equipados con batería de intercambio de calor fabricada en cobre-aluminio.
- Ventilador helicoidal con motor trifásico 230/400 V a 1.400 r.p.m. Incorpora clixón de protección sobret temperatura. Protección IP55.
- Preparados para funcionamiento con descarga de aire horizontal, vertical, o cualquier otra posición del eje del motor.
- Versión estándar, provista de soportes fijos y aletas orientables para dirigir el chorro de aire.

			UL-210 G	UL-212 G	UL-214 G	UL-215 G			
Presión máx. trabajo	bar		8	8	8	8			
Dimensiones	A	Alicatar	mm	546	564	573	610		
		Empotrar	mm	446	464	473	510		
	B	mm	495	495	573	750			
	C	mm	516	596	573	750			
	D	mm	515	515	515	569			
E	mm	445	445	523	699				
Capacidad de agua	l		1,3	1,5	2,1	3,4			
Peso	kg		15	17	20	28			
Caudal de aire	m ³ /h		1350	1900	2750	4140			
Emisión calorífica	T media agua 80°	Tª entrada del aire -5°	Potencia kW	15,93	22,85	32,79	47,07		
			Tª aire salida °C	35	33	34	32		
		Tª entrada del aire 15°	Potencia kW	12,09	17,44	25	35,93		
			Tª aire salida °C	46	45	45	44		
	T media agua 90°	Tª entrada del aire -5°	Potencia kW	17,56	25,29	36,34	52,09		
			Tª aire salida °C	39	38	38	37		
		Tª entrada del aire 15°	Potencia kW	14,01	20	28,84	41,34		
			Tª aire salida °C	51	50	50	48		
Conexiones		1"	1"	1"	1 1/4"				
Velocidad nominal	r.p.m.	1400	1400	1400	1400				
Tensión Trifásica	V	230/400	230/400	230/400	230/400				
Potencia absorbida	kW	0,08	0,1	0,1	0,18				
Intensidad absorbida	A	0,65 / 0,38	0,64 / 0,37	0,64 / 0,37	1,80 / 1,04				
Tipo de soporte		Soporte fijo	Cáncamo suspens.	Soporte fijo	Cáncamo suspens.	Soporte fijo	Cáncamo suspens.		
Referencia		197701001	197701006	197701002	197701007	197701003	197701008	197701004	197701009
PVP		684 €	684 €	785 €	785 €	918 €	918 €	1.190 €	1.190 €
Accesorio		Soporte orientable para UL-210 G		Soporte orientable para UL-212 G		Soporte orientable para UL-214 G		Soporte orientable para UL-215 G	
Referencia		945810000		945812000		945814000		945815000	
PVP		61 €		64 €		69 €		83 €	

Factores de corrección

Para calcular la potencia aproximada de los Unitermos UL a temperaturas diferentes a las indicadas, así como para el cálculo con salto térmico (Δt) entre las temperaturas de entrada y salida del agua al Unitermo diferentes a 10°C, se realizarán las correcciones oportunas de acuerdo con los factores indicados a continuación.

Factores de corrección de las potencias caloríficas indicadas en la fila de Tª media del agua a 80°C y con temperaturas aire entrada a +15°C.

Tabla de corrección de la potencia calorífica para saltos térmicos (Δt) entre las temperaturas de entrada y salida agua diferente de Δt : 10°C.

Δt °C	5	10	15	20	30
Factor	1,1	1,0	0,9	0,85	0,75

Gráfica de corrección de la potencia calorífica cuando la temperatura del aire a la entrada y/o la temperatura media del agua son diferentes a la indicada.

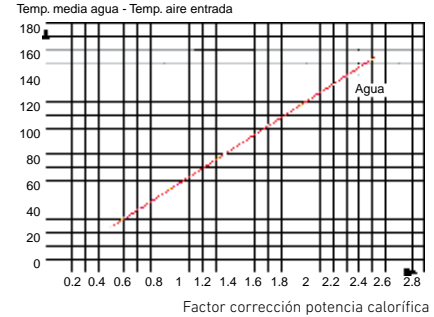

Accesorios, dimensiones y alcance

Los accesorios disponibles para ser acoplados a los Unitermos son los siguientes:

Unitermo mural
(con soporte fijo)

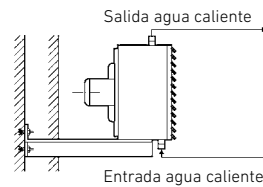

Unitermo mural y suspendido
(con soporte orientable)

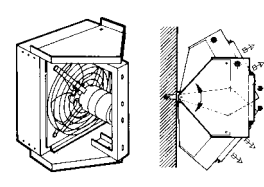

Unitermo suspendido
(con cáncamos de suspensión)

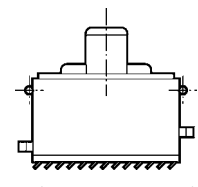

SF: Soporte fijo para empotrar o alicatar, utilizable para todas las versiones, en instalación mural.

SO: Soporte orientable para alicatar Unitermo en versión normal, diseñado para instalación mural o suspendido indistintamente.

CS: Cáncamo de suspensión.

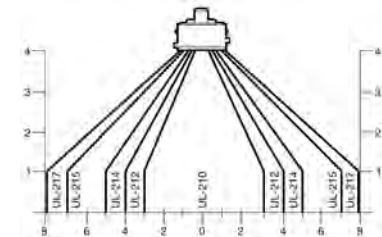
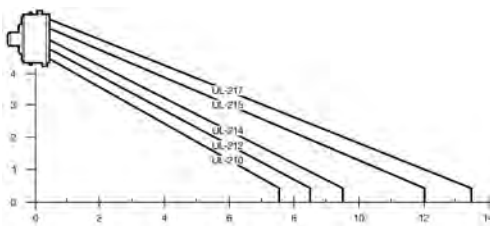
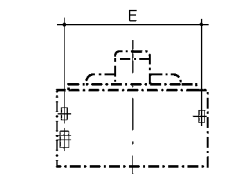
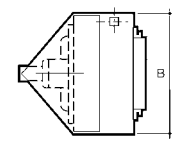
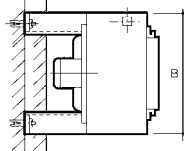
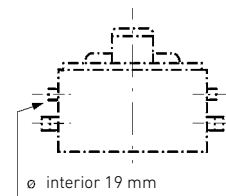
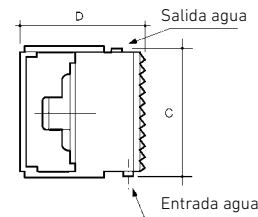
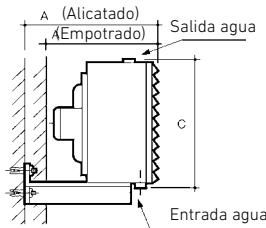

Murales

- La Velocidad del aire en los límites de alcance indicados es de 15 m/min.
- Inclinación persianas aire de 45° en modelo UL-210 y de 30° en los modelos UL-212, UL-214, UL-215 y UL-217.

Suspendidos

- Inclinación persianas aire: en oposición a 45°.
- La Velocidad del aire en los límites de alcance indicados es de 25 m/min.

Gráfica pérdida de carga Unitermo UL



UL-217 G

8
626
526
924
924
578
874
4,5
33
5180
71,28
33
54,42
45
78,95
38
62,67
49
1 1/4"
1400
230/400
0,18
1,80 / 1,04

Soporte fijo	Cáncamo suspens.
--------------	------------------

197701005	197701010
1.293 €	1.293 €

Soporte orientable para UL-217 G

945817000

96 €

	GAMA	MODELOS	DATOS POR	"n"	20	30	32	34	36	38	
Aluminio	DUBAL	DUBAL 30 (aleteado)	elemento	1,3	25,2	42,6	46,4	50,2	54,1	58	
		DUBAL 45 (aleteado)	elemento	1,35	26,7	46,3	50,5	54,8	59,2	63,7	
		DUBAL 60 (aleteado)	elemento	1,35	35,2	60,7	66,2	71,9	77,6	83,5	
		DUBAL 70 (aleteado)	elemento	1,34	40,6	69,8	76,2	82,6	89,2	95,9	
		DUBAL 80 (aleteado)	elemento	1,33	45,8	78,6	85,7	92,9	100,2	107,8	
		DUBAL 30 (plano)	elemento	1,29	25,1	42,3	46	49,8	53,6	57,5	
		DUBAL 45 (plano)	elemento	1,35	25,8	44,5	48,6	52,7	56,9	61,2	
		DUBAL 60 (plano)	elemento	1,34	33,6	58	63,2	68,6	74,1	79,7	
		DUBAL 70 (plano)	elemento	1,34	38,7	66,6	72,6	78,8	85,1	91,5	
	DUBAL 80 (plano)	elemento	1,34	43,6	75	81,8	88,7	95,8	103		
	MISTRAL	MISTRAL 45	elemento	1,31	25,5	43,4	47,3	51,2	55,1	59,2	
		MISTRAL 60	elemento	1,29	32,5	54,9	59,7	64,5	69,5	74,5	
		MISTRAL 70	elemento	1,3	37,1	62,8	68,3	73,9	79,6	85,4	
		MISTRAL 80	elemento	1,3	42,1	71,3	77,6	84	90,4	97	
	ASTRAL	ASTRAL 45	elemento	1,27	26,6	44,5	48,3	52,1	56,1	60,1	
		ASTRAL 60	elemento	1,28	33,1	55,6	60,4	65,3	70,2	75,2	
		ASTRAL 70	elemento	1,29	38	64,2	69,7	75,4	81,2	87	
		ASTRAL 80	elemento	1,31	42,2	71,7	78,1	84,5	91,1	97,8	
	CONDAL	CONDAL 45	elemento	1,3	27,2	46,1	50,2	54,3	58,5	62,7	
		CONDAL 60	elemento	1,3	34,4	58,3	63,4	68,6	73,9	79,3	
		CONDAL 70	elemento	1,31	39,6	67,3	73,2	79,3	85,4	91,7	
		CONDAL 80	elemento	1,31	44,5	75,6	82,3	89,1	96	103,1	
	TV	TV 1800 3 elem.	radiador	1,3	223,2	378	411,1	444,8	479,1	514	
		TV 1800 4 elem.	radiador	1,3	297,5	504	548,2	593,1	638,9	685,4	
		TV 1800 5 elem.	radiador	1,3	371,9	630,1	685,2	741,4	798,6	856,7	
		TV 1800 6 elem.	radiador	1,3	446,3	756,1	822,2	889,7	958,3	1028,1	
		TV 1800 7 elem.	radiador	1,3	520,7	882,1	959,3	1037,9	1118	1199,4	
	AV	AV 1800	elemento	1,34	79,6	137,3	149,7	162,4	175,4	188,6	
	Hierro fundido	EPOCA	EPOCA 90	elemento	1,27	42,6	71,2	77,3	83,5	89,8	96,1
		CLASICO	CLASICO N33-4	elemento	1,25	13,3	22	23,8	25,7	27,6	29,5
			CLASICO N46-4	elemento	1,26	18,6	31	33,7	36,3	39	41,8
			CLASICO N61-4	elemento	1,27	24,1	40,2	43,6	47,1	50,6	54,2
CLASICO N80-4			elemento	1,28	30,8	51,8	56,3	60,8	65,4	70,1	
CLASICO N95-4			elemento	1,3	35,7	60,5	65,8	71,2	76,7	82,3	
DUBA		DUBA N46-2D	elemento	1,29	13,6	22,9	24,9	27	29	31,1	
		DUBA N61-2D	elemento	1,3	18	30,4	33,1	35,8	38,6	41,4	
		DUBA N80-2D	elemento	1,3	22,5	38	41,3	44,7	48,1	51,6	
		DUBA 46-3D	elemento	1,31	18,4	31,4	34,2	37	39,9	42,8	
		DUBA 61-3D	elemento	1,31	24,3	41,4	45,1	48,8	52,6	56,5	
		DUBA 80-3D	elemento	1,31	30,1	51,2	55,7	60,3	65	69,8	
		DUBA 95-3D	elemento	1,31	35,7	60,7	66,1	71,6	77,1	82,8	
		DUBA N80-4D	elemento	1,31	37,8	64,2	69,9	75,7	81,5	87,5	
DUBA N95-4D		elemento	1,33	43,9	75,2	81,9	88,8	95,7	102,9		
Radiadores de acero		2 COLUMNAS	45-2	elemento	1,28	12,5	21	22,8	24,6	26,5	28,3
			60-2	elemento	1,28	16,3	27,4	29,8	32,2	34,6	37,1
			75-2	elemento	1,28	20,1	33,8	36,8	39,7	42,8	45,8
		3 COLUMNAS	32-3	elemento	1,27	13,4	22,4	24,3	26,3	28,2	30,3
			45-3	elemento	1,28	17,6	29,7	32,2	34,8	37,5	40,2
	60-3		elemento	1,3	22,5	38,1	41,4	44,8	48,2	51,8	
	75-3		elemento	1,31	27,5	46,8	50,9	55,1	59,4	63,8	
	90-3		elemento	1,33	32,6	55,8	60,7	65,8	71	76,3	
Paneles de acero	ADRA 11 S	ADRA 11-400 S	mm lineal	1,3	0,19	0,32	0,35	0,38	0,41	0,44	
		ADRA 11-500 S	mm lineal	1,3	0,23	0,39	0,43	0,46	0,5	0,53	
		ADRA 11-600 S	mm lineal	1,3	0,27	0,46	0,5	0,54	0,58	0,62	
		ADRA 11-700 S	mm lineal	1,3	0,31	0,53	0,57	0,62	0,67	0,71	
	ADRA 22 S	ADRA 22-400 S	mm lineal	1,31	0,35	0,6	0,65	0,71	0,76	0,82	
		ADRA 22-500 S	mm lineal	1,31	0,42	0,72	0,79	0,85	0,92	0,99	
		ADRA 22-600 S	mm lineal	1,31	0,49	0,84	0,92	0,99	1,07	1,15	
		ADRA 22-700 S	mm lineal	1,32	0,56	0,95	1,03	1,12	1,21	1,3	
	ADRAPLAN S	ADRAPLAN 600 S	mm lineal	1,31	0,4	0,76	0,83	0,90	0,97	1,04	
	PV S	PV 400 1500 S	radiador	1,35	325,7	563	614,2	666,6	720,1	774,6	
		PV 400 1800 S	radiador	1,36	371	642,6	701,4	761,4	822,7	885,3	
		PV 400 2000 S	radiador	1,36	399,4	692,6	756,1	820,9	887,2	954,8	
		PV 600 1500 S	radiador	1,35	488,5	844,5	921,4	999,9	1080,1	1161,9	
		PV 600 1800 S	radiador	1,36	556,5	963,9	1052	1142,1	1234,1	1327,9	
		PV 600 2000 S	radiador	1,36	599	1038,9	1134,1	1231,4	1330,8	1432,2	

40	42	44	46	48	50	52	54	56	58	60
62	66,1	70,2	74,4	78,6	82,9	87,2	91,6	96,1	100,6	105,1
68,3	73	77,7	82,6	87,5	92,4	97,5	102,6	107,8	113	118,3
89,4	95,5	101,7	107,9	114,3	120,8	127,3	133,9	140,7	147,5	154,3
102,7	109,7	116,7	123,9	131,1	138,5	146	153,6	161,2	169	176,9
115,4	123,1	131	139	147,2	155,4	163,8	172,2	180,8	189,5	198,2
61,4	65,4	69,5	73,6	77,8	82	86,3	90,6	95	99,4	103,8
65,6	70	74,6	79,2	83,8	88,6	93,4	98,2	103,2	108,1	113,2
85,3	91,1	97	103	109	115,2	121,4	127,7	134,1	140,6	147,1
98	104,6	111,3	118,2	125,1	132,2	139,3	146,6	153,9	161,3	168,8
110,3	117,7	125,3	133	140,8	148,7	156,8	164,9	173,1	181,5	189,9
63,3	67,5	71,7	76	80,4	84,8	89,3	93,8	98,4	103	107,7
79,6	84,7	90	95,3	100,7	106,1	111,6	117,2	122,8	128,5	134,2
91,3	97,3	103,3	109,5	115,7	122	128,4	134,8	141,4	148	154,6
103,7	110,5	117,4	124,4	131,4	138,6	145,9	153,2	160,6	168,1	175,7
64,1	68,2	72,3	76,5	80,8	85,1	89,4	93,8	98,3	102,8	107,3
80,3	85,5	90,8	96,1	101,5	106,9	112,4	118	123,6	129,3	135
93	99	105,1	111,4	117,6	124	130,4	136,9	143,5	150,2	156,9
104,6	111,5	118,5	125,6	132,8	140,1	147,5	155	162,5	170,2	177,9
67	71,4	75,9	80,4	85	89,6	94,3	99	103,8	108,7	113,6
84,8	90,3	96	101,7	107,4	113,3	119,2	125,2	131,3	137,4	143,6
98,1	104,6	111,1	117,8	124,6	131,4	138,3	145,3	152,4	159,6	166,8
110,3	117,5	124,9	132,4	140	147,7	155,5	163,4	171,3	179,4	187,5
549,5	585,5	622	659	696,4	734,4	772,8	811,7	851	890,7	930,8
732,6	780,6	829,3	878,6	928,6	979,2	1030,4	1082,2	1134,6	1187,6	1241,1
915,8	975,8	1036,6	1098,3	1160,7	1224	1288	1352,8	1418,3	1484,5	1551,4
1099	1170,9	1243,9	1317,9	1392,9	1468,8	1545,6	1623,4	1701,9	1781,4	1861,7
1282,1	1366,1	1451,2	1537,6	1625	1713,6	1803,2	1893,9	1985,6	2078,3	2171,9
202	215,7	229,7	243,8	258,1	272,7	287,5	302,4	317,6	332,9	348,4
102,6	109,2	115,8	122,5	129,3	136,2	143,2	150,2	157,3	164,4	171,7
31,5	33,5	35,5	37,5	39,5	41,6	43,7	45,8	47,9	50,1	52,2
44,6	47,4	50,2	53,1	56	59	62	65	68	71,1	74,2
57,8	61,5	65,2	69	72,8	76,7	80,6	84,5	88,5	92,5	96,6
74,9	79,7	84,6	89,5	94,5	99,6	104,7	109,9	115,1	120,4	125,8
87,9	93,7	99,5	105,4	111,4	117,5	123,6	129,9	136,1	142,5	148,9
33,3	35,4	37,6	39,9	42,1	44,4	46,7	49	51,4	53,8	56,2
44,2	47,1	50	53	56	59	62,1	65,2	68,3	71,5	74,7
55,2	58,8	62,4	66,1	69,9	73,7	77,5	81,4	85,4	89,3	93,4
45,8	48,8	51,9	55	58,2	61,4	64,6	67,9	71,3	74,6	78
60,4	64,4	68,5	72,6	76,8	81	85,3	89,6	94	98,4	102,9
74,7	79,6	84,6	89,7	94,8	100	105,3	110,6	116	121,5	127
88,5	94,3	100,3	106,3	112,3	118,5	124,7	131	137,4	143,9	150,4
93,6	99,7	106	112,4	118,8	125,3	131,9	138,6	145,3	152,1	159
110,1	117,5	124,9	132,5	140,2	148	155,9	163,9	172	180,2	188,5
30,3	32,2	34,2	36,2	38,2	40,3	42,3	44,4	46,6	48,7	50,8
39,7	42,2	44,8	47,4	50,1	52,8	55,5	58,2	61	63,8	66,6
48,9	52,1	55,3	58,5	61,8	65,1	68,5	71,9	75,3	78,8	82,3
32,3	34,4	36,4	38,6	40,7	42,9	45,1	47,3	49,5	51,8	54,1
42,9	45,7	48,5	51,3	54,2	57,1	60,1	63,1	66,1	69,1	72,2
55,3	58,9	62,6	66,3	70,1	73,9	77,8	81,7	85,6	89,6	93,6
68,2	72,7	77,3	81,9	86,6	91,4	96,2	101,1	106	111	116,1
81,7	87,1	92,7	98,3	104	109,8	115,7	121,6	127,7	133,7	139,9
0,47	0,5	0,53	0,57	0,6	0,63	0,66	0,7	0,73	0,76	0,8
0,57	0,61	0,64	0,68	0,72	0,76	0,8	0,84	0,88	0,92	0,96
0,67	0,71	0,75	0,8	0,84	0,89	0,94	0,98	1,03	1,08	1,13
0,76	0,81	0,86	0,92	0,97	1,02	1,07	1,13	1,18	1,24	1,29
0,88	0,94	1	1,06	1,12	1,18	1,24	1,31	1,37	1,44	1,5
1,06	1,13	1,2	1,27	1,35	1,42	1,5	1,57	1,65	1,73	1,81
1,23	1,31	1,39	1,48	1,56	1,65	1,74	1,83	1,92	2,01	2,1
1,39	1,48	1,57	1,67	1,76	1,86	1,96	2,06	2,16	2,26	2,36
1,11	1,19	1,26	1,33	1,41	1,49	1,57	1,65	1,73	1,81	1,89
830,2	886,7	944,2	1002,6	1061,8	1122	1183	1244,8	1307,5	1370,9	1435,1
949	1013,8	1079,8	1146,8	1214,9	1284	1354,1	1425,1	1497,1	1570	1643,8
1023,7	1093,8	1165,1	1237,6	1311,3	1386	1461,8	1538,7	1616,6	1695,5	1775,4
1245,2	1330	1416,2	1503,8	1592,8	1683	1774,5	1867,3	1961,2	2056,4	2152,7
1423,5	1520,7	1619,7	1720,2	1822,4	1926	2031,1	2137,7	2245,7	2355	2465,7
1535,5	1640,7	1747,7	1856,4	1966,9	2079	2192,7	2308	2424,9	2543,2	2663,1



Complementos
y componentes
de instalaciones



CIRCULADORES	Para calefacción alta eficiencia. Serie Quantum ECO	254
	Para agua caliente sanitaria. Serie SB y SB-Tempus	260
	De recambio para grupos térmicos	263
	Tabla de equivalencias de circuladores	264
<hr/>		
VÁLVULAS DE ESFERA	Serie CUBO	265
<hr/>		
BOTELLAS DE EQUILIBRIO	BALANCE roscadas	266
	FLEXBALANCE con bridas	267
<hr/>		
DEPÓSITOS DE EXPANSIÓN	Vasoflex	268
	Vasoflex/S	269
	Vasoflex M	270
	Vasoflex M-K/U con compresor	271
	Tabla de elección Vasos de expansión	272
<hr/>		
COMPLEMENTOS		274



Quantum ECO

Circuladores para instalaciones de calefacción y refrigeración.

Los circuladores Quantum ECO cumplen con la Directiva ErP 2015, disponiendo todos ellos de un Índice de Eficiencia Energética IEE $\leq 0,23$. El índice de referencia para los circuladores más eficientes es IEE $\leq 0,20$.

La gama de alta eficiencia Quantum ECO es una serie de circuladores de rotor húmedo con la tecnología ECM (Electronic Commutated Motor) con regulación de presión diferencial integrada.

Índice de protección eléctrica: IPX 2D.

Se suministran los accesorios hidráulicos de conexión; juntas y racores.

MYL30

Q max	m ³ /h	2,1
H max	m.c.d.a	3,5
Rango T° trabajo	°C	-10 a 90
Presión máx. de trabajo	bar	6
Diámetro nominal (DN)		2"
Conexión tubería		Racor 1"
Tensión	V	220 - 230
Velocidad	r.p.m.	800 - 3600
Intensidad nominal 230 V	A	0,04 - 0,26
Potencia absorbida	W	4 - 20
Peso	kg	2,9
A	mm	130
B	mm	161
C	mm	79
D	mm	185,5
E	mm	127
F	mm	62
G	mm	1"
H	mm	65
I	mm	40
Referencia		195000059
PVP		183 €

1025 1"

Q max	m ³ /h	2,1
H max	m.c.d.a	3,5
Rango T° trabajo	°C	-10 a 90
Presión máx. de trabajo	bar	6
Diámetro nominal (DN)		2"
Conexión tubería		Racor 1"
Tensión	V	220 - 230
Velocidad	r.p.m.	800 - 3600
Intensidad nominal 230 V	A	0,04 - 0,26
Potencia absorbida	W	4 - 20
Peso	kg	2,9
A	mm	180
B	mm	161
C	mm	79
D	mm	245,5
E	mm	127
F	mm	62
G	mm	1"
H	mm	90
I	mm	40
Referencia		195000060
PVP		183 €

1025 1¼"

Q max	m ³ /h	2,1
H max	m.c.d.a	3,5
Rango T° trabajo	°C	-10 a 90
Presión máx. de trabajo	bar	6
Diámetro nominal (DN)		2"
Conexión tubería		Racor 1¼"
Tensión	V	220 - 230
Velocidad	r.p.m.	800 - 3600
Intensidad nominal 230 V	A	0,04 - 0,26
Potencia absorbida	W	4 - 20
Peso	kg	2,9
A	mm	180
B	mm	161
C	mm	79
D	mm	245,5
E	mm	127
F	mm	62
G	mm	1¼"
H	mm	90
I	mm	40
Referencia		195000061
PVP		183 €

MYL30 / 1025

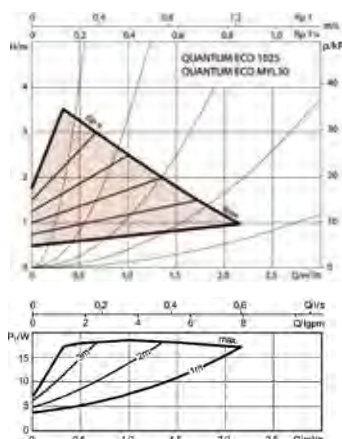
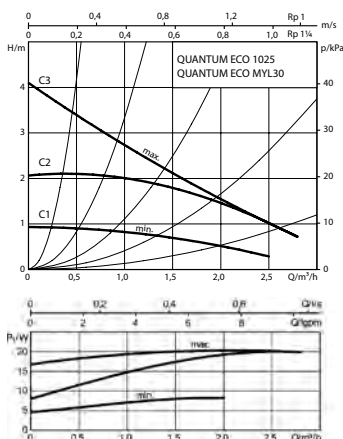

1035

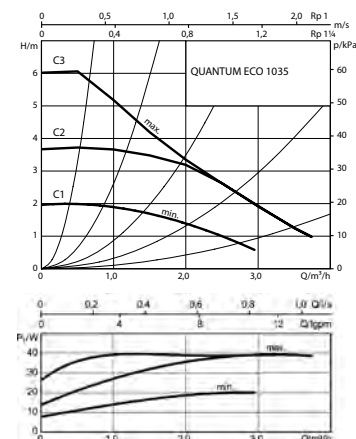

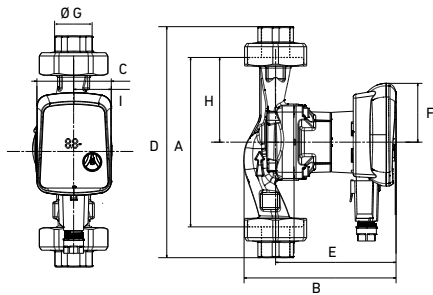

1035 1"	1035 1 1/4"	1045
3,4	3,4	4,8
5,4	5,4	7,5
-10 a 90	-10 a 90	-10 a 90
6	6	6
2"	2"	2"
Racor 1"	Racor 1 1/4"	Racor 1 1/4"
220 - 230	220 - 230	220 - 230
800 - 4700	800 - 4700	800 - 5000
0,04 - 0,44	0,04 - 0,44	0,04 - 0,66
4 - 40	4 - 40	4 - 75
2,9	2,9	3,1
180	180	180
161	161	170
79	79	79
245,5	245,5	245,5
127	127	136
62	62	62
1"	1 1/4"	1 1/4"
90	90	90
40	40	40
195000062	195000063	195000064
228 €	228 €	312 €

1045

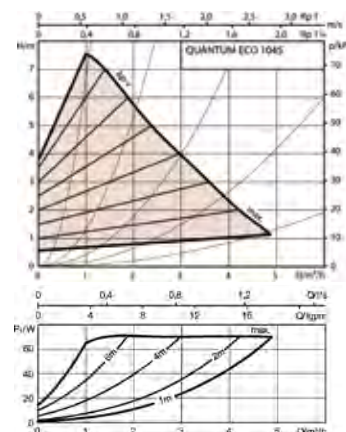
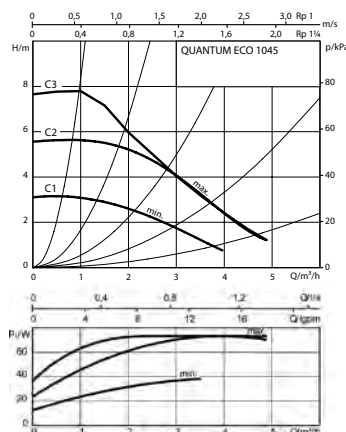
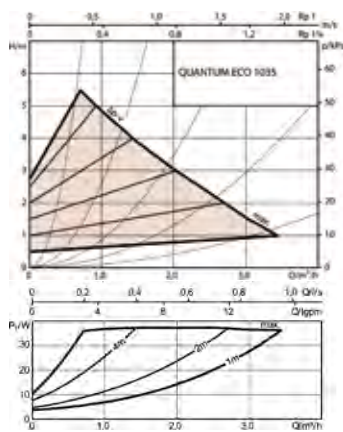



Quantum ECO

Circuladores para instalaciones de calefacción y refrigeración.

Los circuladores Quantum ECO cumplen con la Directiva ErP 2015, disponiendo todos ellos de un Índice de Eficiencia Energética IEE $\leq 0,23$. El índice de referencia para los circuladores más eficientes es IEE $\leq 0,20$.

La gama de alta eficiencia Quantum ECO es una serie de circuladores de rotor húmedo

con la tecnología ECM (Electronic Commutated Motor) con regulación de presión diferencial integrada.

Principales ventajas de la regulación electrónica:

- Ahorro energético y reducción de los costes de explotación.
- Eliminación de los ruidos de flujo en instalaciones con llaves termostáticas, al adaptarse automáticamente su funcionamiento a las necesidades de la instalación.

- Índice de protección eléctrica: IP X4D.

- 2 modalidades de funcionamiento automático para una óptima adaptación a la instalación (Δp_C constante, y Δp_V variable).

Se suministran los accesorios hidráulicos de conexión:

- Juntas y racores para los modelos Quantum ECO 32 y 32H.
- Juntas, bridas, contra bridas y tornillería para los modelos Quantum ECO 40, 50, 50M y 50H.

		32	32H	40
Q max	m ³ /h	7	11	18
H max	m.c.d.a	7	11	12
Rango T° trabajo	°C	-10 a 110	-10 a 110	-10 a 110
Presión máx. de trabajo	bar	10	10	10
Diámetro nominal (DN)		2"	2"	1½"
Conexión tubería		Racor 1¼"	Racor 1¼"	Brida DN 40
Tensión	V	220 - 230	220 - 230	220 - 230
Velocidad	r.p.m.	1000 - 3700	1000 - 4800	950 - 4500
Intensidad nominal 230V	A	0,08 - 1,00	0,15 - 1,33	0,17 - 2,4
Potencia absorbida	W	5 - 120	10 - 305	15 - 450
Peso	kg	4,6	5,4	13,0
A	mm	183	248	318
B	mm	44	47	64
C	mm	180	180	250
D	mm	90	90	125
E	mm	203	233	261
F	mm	51	64	71
Referencia		7504411	7504412	7504413
PVP		646 €	990 €	1.212 €

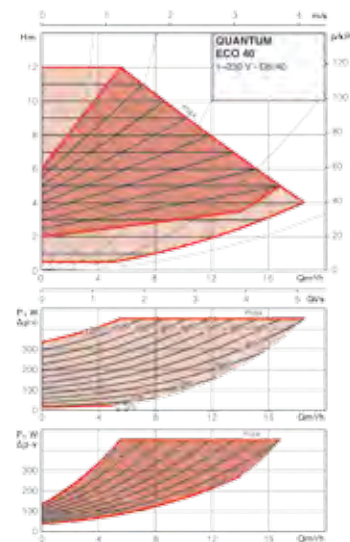
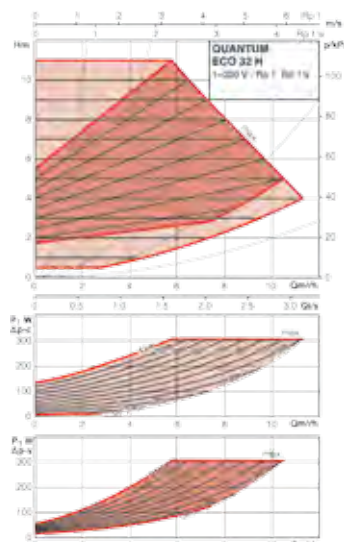
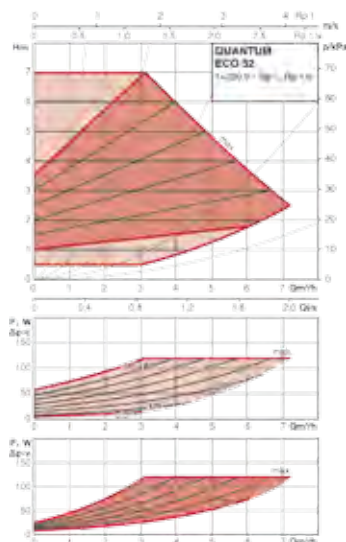

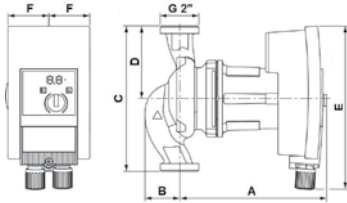

Quantum ECO 32 y 32H

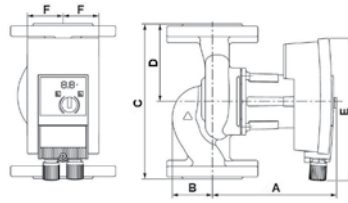

Quantum ECO 40, 50, 50M y 50H

50	50M	50H
14	22	25
8	9	11
-10 a 110	-10 a 110	-10 a 110
10	10	10
2"	2"	2"
Brida DN 50	Brida DN 50	Brida DN 50
220 - 230	220 - 230	220 - 230
1200 - 4800	950 - 4000	950 - 4400
0,15 - 1,33	0,17 - 2,15	0,17 - 2,65
10 - 305	15 - 430	15 - 600
10,5	14,2	14,2
256	321	321
46	53	53
240	280	280
120	140	140
233	261	261
64	71	71
7504414	7504415	7504416
1.303 €	1.576 €	1.747 €

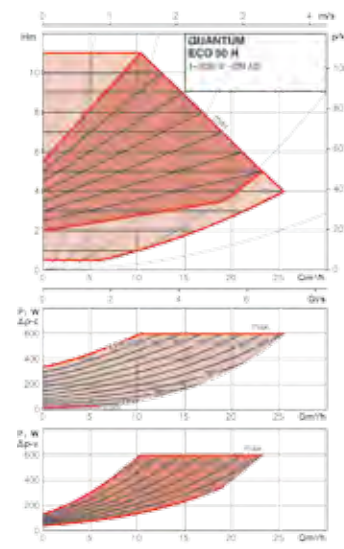
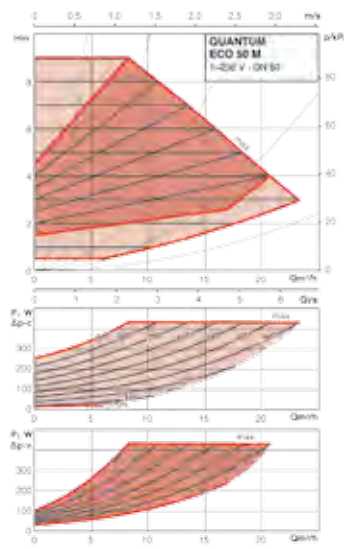
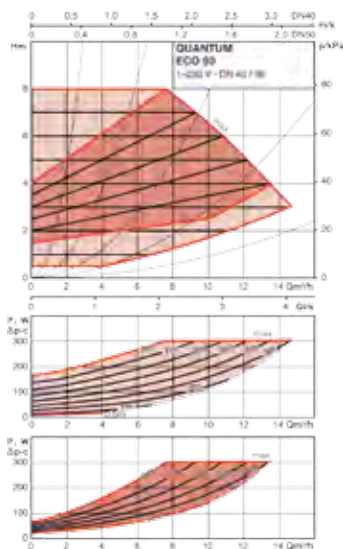



Quantum ECO

Circuladores para instalaciones de calefacción y refrigeración.

Los circuladores Quantum ECO cumplen con la Directiva ErP 2015, disponiendo todos ellos de un Índice de Eficiencia Energética IEE $\leq 0,23$. El índice de referencia para los circuladores más eficientes es IEE $\leq 0,20$.

La gama de alta eficiencia Quantum ECO es una serie de circuladores de rotor húmedo

con la tecnología ECM (Electronic Commutated Motor) con regulación de presión diferencial integrada.

Principales ventajas de la regulación electrónica:

- Ahorro energético y reducción de los costes de explotación.
- Eliminación de los ruidos de flujo en instalaciones con llaves termostáticas, al adaptarse automáticamente su funcionamiento a las necesidades de la instalación.

- Índice de protección eléctrica: IP X4D.

- 2 modalidades de funcionamiento automático para una óptima adaptación a la instalación (Δp_c constate, y Δp_v variable).

Se suministran los accesorios hidráulicos de conexión; juntas, bridas, contra bridas y tornillería.

		65	65 H	65 S
Q max	m ³ /h	25	40	50
H max	m.c.d.a	9	12	16
Rango T° trabajo	°C	-10 a 110	-10 a 110	-10 a 110
Presión máx. trabajo	bar	10	10	10
Diámetro nominal (DN)		2½"	2½"	2½"
Conexión tubería		Brida DN 65	Brida DN 65	Brida DN 65
Tensión	V	220 - 230	220 - 230	220 - 230
Velocidad	r.p.m.	950 - 4000	800-2800	800-3400
Intensidad nominal 230V	A	0,17 - 2,65	0,30-3,50	0,30-6,40
Potencia absorbida	W	15 - 600	40-800	40-1450
Peso	kg	16,1	25,8	27,5
A	mm	330	337	332
B	mm	57	70	66
C	mm	280	340	340
D	mm	140	170	170
E	mm	261	329	329
F	mm	71	87	87
Referencia		7504417	7504418	7504419
PVP		1.818 €	2.121 €	2.525 €

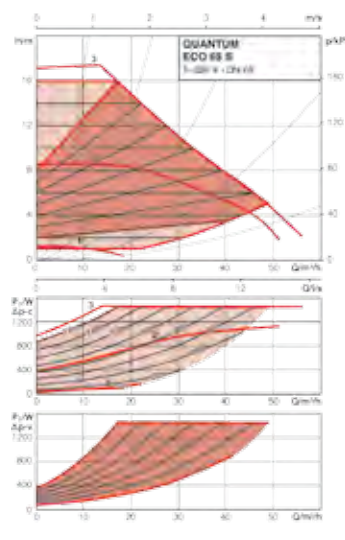
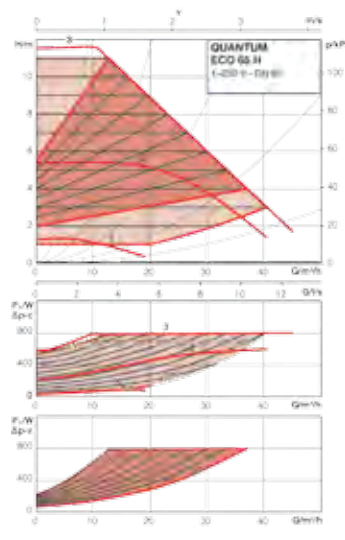
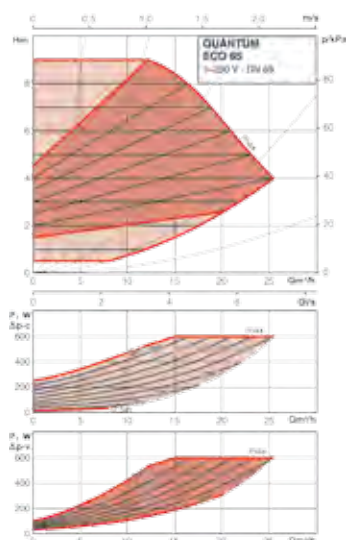

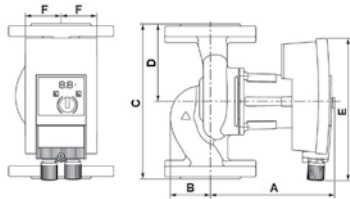

80 I

40
7
-10 a 110
10
3"
Brida DN 80
220 - 230
900-2400
0,30-3,50
40-800
29,0
333
84
360
180
329
87

7504420

2.222 €

80

40
13
-10 a 110
10
3"
Brida DN 80
220 - 230
900-3300
0,30-6,80
40-1550
30,4
333
84
360
180
329
87

7504421

2.626 €

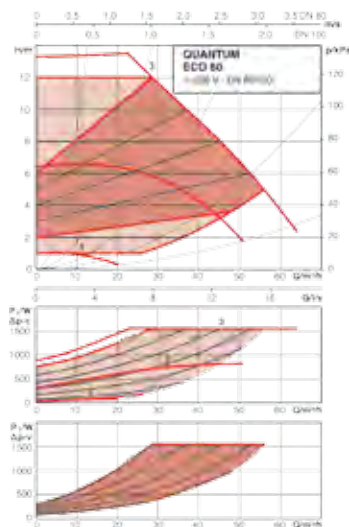
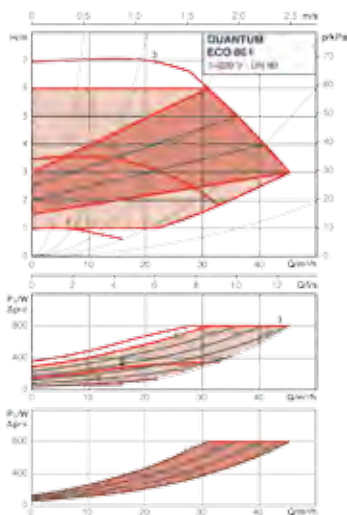



SB

- Circuladores para circuitos de recirculación en instalaciones de Agua Caliente Sanitaria.
- Motor de rotor sumergido.
- Piezas móviles en contacto con el agua, en material resistente a la corrosión. Incluso para aguas agresivas de pH inferior a 7.
- Cuerpo hidráulico y soporte motor de bronce inalterable a la corrosión (en el SB-100XL es de acero inoxidable).
- Alto par de arranque.
- Motor autoprotegido contra sobrecargas. No precisa guardamotor (obligado para SB-150 XL).
- Conexión directa a la tubería mediante racores.
- Control de giro y posibilidad de purga.
- Membrana de etileno-propileno para protección integral del motor contra depósitos calcáreos.
- Funcionamiento silencioso.
- Protección eléctrica:
Modelos SB-5 Y, SB-10 YA y SB-50 XA = IP 43.
Modelos SB-100 XL y SB-150 XL = IP 44.

SB-5 Y

SB-10 YA

Temperatura máx. de trabajo	°C	65	65		
Presión máx. de trabajo	bar	10	10		
Tensión monofásica	V	230	230		
Velocidad posición		1	1	2	3
Intensidad nominal	A	0,15	0,12	0,18	0,24
Potencia absorbida	W	30	27	39	56
Velocidad	r.p.m.	1.850	1.700	2.200	2.500
Capac. condens. µF (1)		16 x 400 C	2 x 400 V		
Conexión tubería		20/22 (soldar)	20/22 (soldar)		
Peso	kg	2	2		
A	mm	96	96		
B	mm	73	74		
C	mm	65	65		
D	mm	129	130		
E	mm	130	130		
F	mm	96	96		
Referencia		195000019	953030121		
PVP		197 €	276 €		

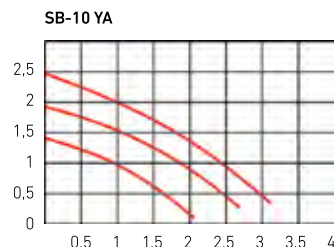
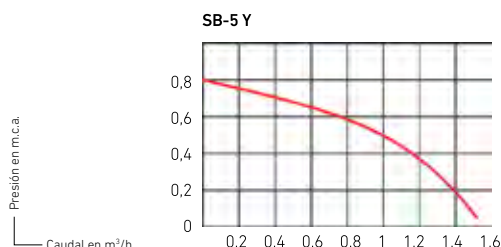

• **Dureza del agua** TH < 35 °f (19 °d).

Para obtener una larga duración del circulador y beneficiarse de la garantía que ofrecemos, el agua caliente sanitaria que circula por el anillo de recirculación, deberá tener una dureza inferior a 35° Franceses (un grado francés equivale a 1 gramo de carbonato cálcico contenido en cien litros de agua). Excepto el modelo SB-100 XL, que

por razones constructivas - mayor caudal de refrigeración - tiene la limitación de dureza a 32 grados franceses (17 °d).

• Para agua caliente sanitaria con dureza superior a la indicada se deberá efectuar un tratamiento previo de la misma.

• El circulador se colocará siempre tras los puntos de consumo de agua caliente sanitaria.

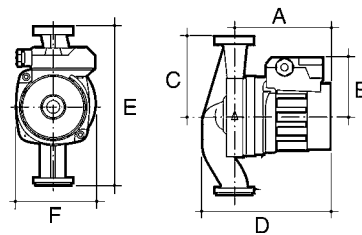

SB-50 XA			SB-100 XL			SB-150 XL	
65			65			65	
10			10			10	
230			230			230	
1	2	3	1	2	3	1	2
0,32	0,46	0,50	0,58	0,70	0,80	1,51	1,62
70	102	114	122	167	183	295	335
1.150	1.650	2.300	1.300	1.900	2.450	2.400	2.800
2,6 x 400 V			5 x 400 V			8 x 400 V	
1"			1"			1"	
2,8			3,2			6,7	
109			146			172	
77			84			108	
90			90			90	
145			174			224	
180			180			180	
96			97			137	
953035021			195000005			195000048	
417 €			502 €			958 €	

SB-50 XA

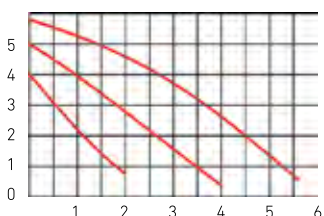

SB-100 XL

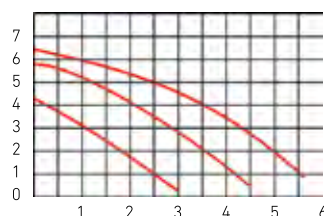

SB-150 XL



SB-TEMPUS



- Circuladores para circuitos de recirculación en instalaciones de Agua Caliente Sanitaria.
- Motor de rotor sumergido.
- Piezas móviles en contacto con el agua, en material resistente a la corrosión. Incluso para aguas agresivas de pH inferior a 7.
- Cuerpo hidráulico de latón inalterable a la corrosión.
- Arbol del rotor, acero inoxidable.
- Cojinetes de grafito autolubricado por el agua de la instalación.
- Motor autoprotegido contra sobrecargas. No precisa guardamotor.
- Conexión directa a la tubería mediante racores.
- Protección integral del motor contra depósitos calcáreos.
- Funcionamiento silencioso.

- Protección eléctrica: IP 4 2.
- Dureza del agua TH < 35 °f (19 °d).

SB-TEMPUS 4Y

- Control de la temperatura del agua mediante termostato.
- Programador horario.
- Display de cristal líquido y botón de regulación.
- Función Antibloqueo.

SB-TEMPUS 4Y

SB-4Y

Temperatura máx. de trabajo °C	65	65
Presión máx. de trabajo bar	10	10
Tensión monofásica V	230	230
Intensidad nominal A	0,25	0,25
Potencia absorbida W	22	22
Velocidad r.p.m.	2600	2600
Conexión tubería	20/22 (soldar)	20/22 (soldar)
Peso kg	2,1	1,9
Referencia	195000035	195000034
PVP	377 €	188 €

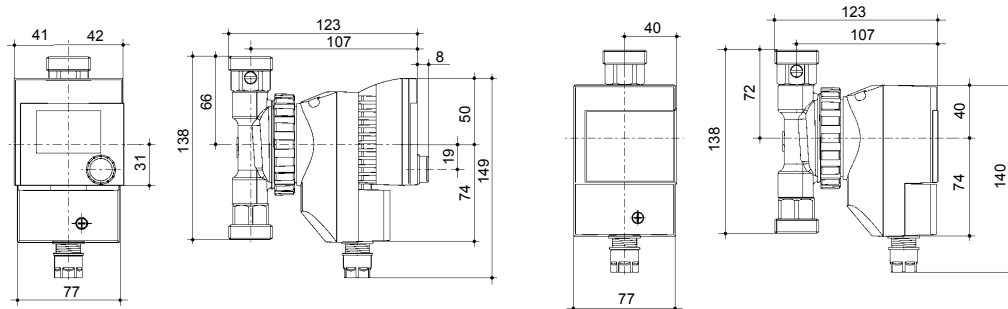

Curva característica

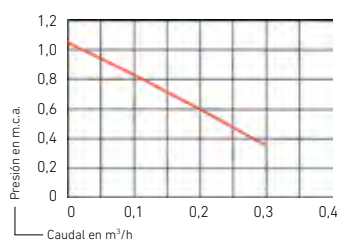

Bombas asíncronas (recambios)



Selector de velocidades que permite elegir el punto de trabajo adecuado a las características de la instalación.

Motor autoprotegido contra sobrecargas. No precisa guardamotor.

- Conexión directa a la tubería mediante racores.
- Conexión eléctrica de enchufe rápido.
- Protección eléctrica = IP 43.

MYL-30

PC-1025

PC-1035

Recambio para calderas		LAIA GT, GTF, GTX, GTA, GTAF, y GTAX /	LIDIA GT, GTF, GTA, GTAF, GT-EM y GTA-EM /	NGO-50 GT, GTH y GTA
Q max	m ³ /h	4	4	4,5
H max	m.c.a.	5,5	5,5	6
Rango T ^a trabajo	°C	-10 a 110	-10 a 110	-10 a 110
Presión máx. trabajo	bar	10	10	10
Diámetro nominal (DN)	mm	1"	1¼"	1¼"
Diámetro	mm	2"	2"	2"
Tensión	V	220 - 230	220 - 230	220 - 230
Velocidad	r.p.m.	1050-1950	1000 - 4800	1150-2250
Intens. nominal 230 V	A	0,18-0,38	0,15 - 1,33	0,22-0,42
Potencia absorbida	W	40-88	10 - 305	50-95
Peso	kg	2,6	2,6	2,6
A	mm	98	98	98
B	mm	34	34	34
C	mm	230	230	230
D	mm	180	180	180
E	mm	77	77	77
F	mm	93	93	93
Referencia		119113009	953570014	195000001
PVP		142 €	142 €	198 €

PC-1025 y MYL-30

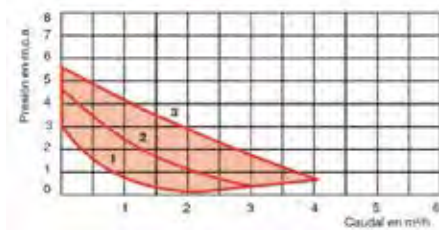

PC-1035

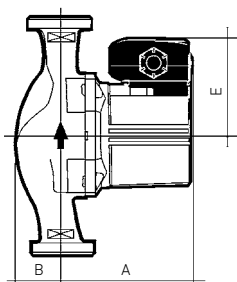
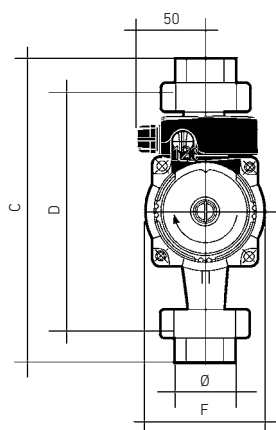
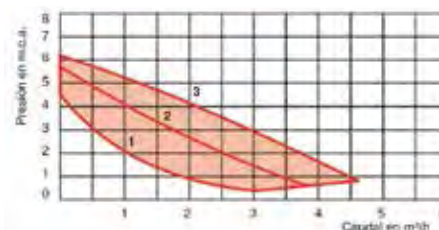

Equivalencias circuladores 1ª y 2ª generación con los de alta eficiencia



Circuladores 1ª Generación	Circuladores 2ª Generación	Circuladores de alta eficiencia
Modelo	Modelo	Modelo
	MYL-30	QUANTUM ECO MYL-30
PC-1025 V84	PC-1025 1"	1º - QUANTUM ECO 1025 -1" 2º - QUANTUM ECO 1035 -1"
PC-1021	PC-1025 1 1/4"	1º - QUANTUM ECO 1025 -1 1/4" 2º - QUANTUM ECO 1035 -1 1/4"
PC-1030 V84	PC-1035	QUANTUM ECO 1035 -1 1/4"
PC-1035 V88		
PC-1040 V84	PC-1045	QUANTUM ECO 1045
PC-1030 V75		
PC-1055 V88	PC-1055	QUANTUM ECO 32
PC-1050		
PC-1040 V75	PC-1065	QUANTUM ECO 32
	MC-40 II L MONOF	QUANTUM ECO 40
MC-1120 MONOF	MC-50 II MONOF	1º - QUANTUM ECO 50 (Necesario adaptador) 2º - QUANTUM ECO 50 M
MC-1220 MONOF	MC-65II MONOF	1º - QUANTUM ECO 65 (Necesario adaptador) 2º - QUANTUM ECO 65 H
	MC-32 TRIF	QUANTUM ECO 32 H
	MC-40 L TRIF	QUANTUM ECO 40
	MC-40 H TRIF	QUANTUM ECO 40
MC-1120 TRIF	MC-50 TRIF	1º - QUANTUM ECO 50 (Necesario adaptador) 2º - QUANTUM ECO 50 M
MC-1220 TRIF		
MC-1230	MC-65 TRIF	1º - QUANTUM ECO 65 (Necesario adaptador) 2º - QUANTUM ECO 65 H
SC-1430		
MC-1430 W	MC-80 TRIF	QUANTUM ECO 80
	SC-50 TRIF	QUANTUM ECO 50 H
SC-1652		
SC-1655	SC-65 TRIF	QUANTUM ECO 65 H
SC-1440		
SC-1800	SC-80 L TRIF	QUANTUM ECO 80
	Adaptador MC-50 a QUANTUM ECO 50 (240-280 mm)	Adaptador MC-65 a QUANTUM ECO 65 (280-340 mm)
Referencia	195000065	195000066
PVP	54 €	75 €

Es necesario el adaptador cuando la distancia entre conexiones del circulador sustituido son distintas del que le sustituye. (1 adaptador en la aspiración y otro en la impulsión del circulador).

Serie CUBO

- Cuerpo fabricado en latón estampado, en acabado niquelado mate.
- De paso total.
- Obturador CUBO, de latón, estampado en caliente, cromado y diamantado.

- Estanquidad esfera por anillos de P.T.F.E.
- Estanquidad eje mediante doble anillo tórico de VITON y arandelas antifricción de P.T.F.E.

- Eje montado por el interior para evitar la manipulación.
- Palanca de accionamiento de acero con tratamiento antióxido y recubrimiento plástico.

- Giro de cierre y apertura 90°.
- Conexión hembra-hembra.
- Utilización para fluidos en general (para aplicaciones especiales rogamos nos consulten).



	1/4"	3/8"	1/2"	3/4"	1"	1 1/4"	1 1/2"	2"	2 1/2"	3"	4"
rosca	1/4"	3/8"	1/2"	3/4"	1"	1 1/4"	1 1/2"	2"	2 1/2"	3"	4"
A Ø mm	8	10	15	20	25	32	40	50	63,5	76,2	101,6
B mm	44	77	77	94	94	94	136	136	187	187	257
C mm	44	49	56	63	76	86	97	111	153	173	216
D mm	27	33	36	47	51	56	69	77	111	120	153
F mm	19	21	26	32	41	50	55	70	81,8	95,8	121,8
KV	6,3	6,7	12,7	24,6	48,5	98,0	140	211	657	998	2.012,00
Temp. máx. °C	185	185	185	185	185	185	185	185	185	185	185
Presión (hasta 100°C) bar	42	42	42	42	35	35	35	35	28	28	28
Presión (a 185°C) bar	20	20	20	20	15	15	15	15	12	12	12
Uds.	20	10	10	10	10	10	4	4	2	2	2
Ref.	193007011	193007012	193007013	193007014	193007015	193007016	193007017	193007018	193007019	193007020	193007021
PVP	4,90 €	5,35 €	6,40 €	8,65 €	12,65 €	19,25 €	30 €	47,10 €	112 €	145 €	268 €

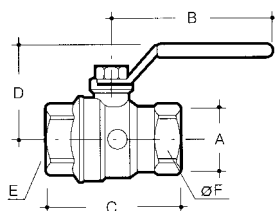



BALANCE roscadas

- Para disponer de separación hidráulica entre el circuito primario (caldera simple o varias calderas en cascada) y el circuito secundario (radiadores o suelo radiante).
- Evita la posible interferencia entre los circuladores de primario y secundario.
- Queda garantizado el correcto caudal a través del circuito primario, independientemente de lo que ocurra en el circuito secundario.
- Cuerpo fabricado en acero de alta calidad.
- Cuatro conexiones de racores 3 piezas hembra para conexión a circuitos primario y secundario.
- Purgador de aire automático.
- Grifo de descarga de 1/2" con toma para conexión a manguera.
- Tapón de 1/2" para toma auxiliar de termómetro.
- Aislante térmico en poliuretano expandido de 20 mm revestido en aluminio, que reduce las pérdidas de calor y evita la formación de condensación.
- Internamente, en la parte superior del separador, incorpora un elemento que separa las burbujas de aire contenidas en el agua, facilitando su eliminación a través del purgador de aire automático.

		1"	1 1/4"	1 1/2"	2"
Conexión		1"	1 1/4"	1 1/2"	2"
A	mm	220	240	260	280
B	mm	213	232	300	341
C	mm	571	614	661	708
J	mm	166	178	191	205
Peso	kg	2,7	3,7	5,7	7,2
Capacidad	l	1,5	2,5	4,5	7,2
Rango de potencia (*)	kW	29-58	46-93	64-128	99-198
Caudal máximo	m³/h	2,5	4	5,5	8,5
Temp. máx. de trabajo	°C	110	110	110	110
Presión máx. de trabajo	bar	10	10	10	10
Referencia		193200045	193200046	193200047	193200048
PVP		324 €	378 €	464 €	740 €

(*) Dependiendo de la velocidad del agua en los circuitos.

Velocidades admisibles:

- Circuito primario entre 1 y 2 m/seg

- Circuito secundario máximo 1,2 m/seg

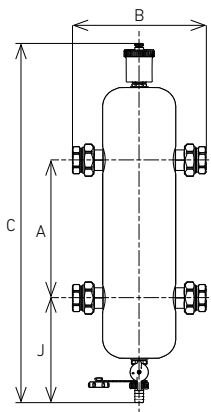

FLEXBALANCE con bridas



- Fabricados en acero de alta calidad y pintados exteriormente.
- Para disponer de separación hidráulica entre el circuito primario (caldera simple o varias calderas en cascada) y el circuito secundario (radiadores).
- Evita la posible interferencia entre los circuladores de primario y secundario.
- Queda garantizado el correcto caudal a través del circuito primario, independientemente de lo que ocurra en el circuito secundario.
- Cuatro conexiones: dos en un lateral para el circuito primario, y dos en el lateral contrario para el circuito secundario.
- Purgador automático en la parte superior.
- Entronque tubular en parte inferior para vaciado y limpieza, rosca macho 3/4".
- Facilidad de montaje.
- Conexiones mediante bridas.

F50	F65	F80	F100	F125	F150
DN 50	DN 65	DN 80	DN 100	DN 125	DN 150
490	635	745	965	1.180	1.430
350	350	470	470	635	774
900	1.045	1.365	1.585	2.065	2.585
-	-	-	-	-	655
25	28	40	51	97	180
17	21	65	78	181	336
90-190	190-300	300-450	450-750	750-1200	1200-1750
15	17	30	55	80	120
120	120	120	120	120	120
10	10	10	10	10	10
195280004	195280005	195280006	195280007	195280008	195280009
931 €	1.056 €	1.321 €	1.666 €	2.502 €	3.668 €

DN 50 a DN 125

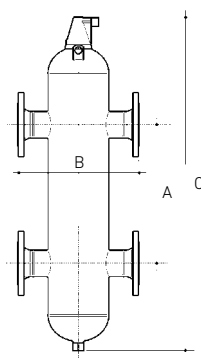

DN 150

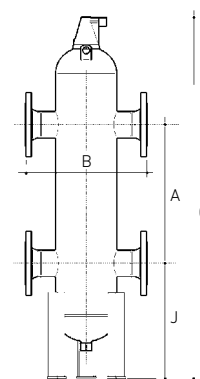



Vasoflex

- Depósito cerrado de acero de alta calidad, pintado exteriormente y provisto de membrana elástica especial.
- Cámara de gas conteniendo nitrógeno a presión.
- Instalaciones de calefacción en circuito cerrado. Evita la entrada de aire en el interior de la tuberías y en consecuencia la corrosión de las mismas.
- Sustituye el depósito de expansión abierto, evitando la colocación de los conductos de seguridad hasta el punto más alto de la instalación.
- Elimina las pérdidas de agua por evaporación.
- Facilidad de montaje.
- No precisa ningún servicio de mantenimiento.

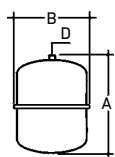

		8	12	18	25			
Presión de llenado	bar	0,5	0,5	1	0,5	1		
Capacidad	litros	8	12	12	18	18	25	25
A	mm	285	319	319	405	405	423	423
B	∅	245	286	286	286	286	327	327
D		3/4"	3/4"	3/4"	3/4"	3/4"	3/4"	3/4"
Peso	kg	2,2	2,7	2,7	3,7	3,7	4,5	4,5
Máx. presión de trabajo	bar	3	3	3	3	3	3	3
Temp. máx. de trabajo	°C	110	110	110	110	110	110	110
Referencia		950052504	950052506	950053006	950052510	950053010	950052507	950053007
PVP		34 €	37,10 €	37,10 €	43,50 €	43,50 €	56 €	56 €

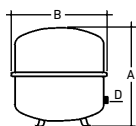

		35	50	80			
Presión de llenado	bar	0,5	1	0,5	1		
Capacidad	litros	35	35	50	50	80	80
A	mm	435	435	490	490	540	540
B	∅	396	396	437	437	519	519
D		3/4"	3/4"	3/4"	3/4"	1"	1"
Peso	kg	6,5	6,5	14,1	14,1	20,2	20,2
Máx. presión de trabajo	bar	3	3	3	3	3	3
Temp. máx. de trabajo	°C	110	110	110	110	110	110
Referencia		950052508	950053008	950052509	950053009	950052511	950053011
PVP		79 €	79 €	110 €	110 €	168 €	168 €

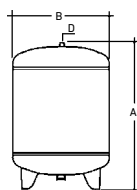

		140			200	300	425		600	
Presión de llenado	bar	0,5	1	1,5	1,5	1,5	2	1,5	2,5	2
Capacidad	l	140	140	140	200	300	300	425	425	600
A	mm	952	952	952	1.296	1.328	1.328	1.180	1.180	1.508
B	∅	484	484	484	484	600	600	790	790	790
D		1"	1"	1"	1"	1"	1"	1"	1"	1"
Peso	kg	33,5	33,5	33,5	41	56,1	56,1	76,4	76,4	92,9
Máx. presión trabajo	bar	6	6	6	6	6	6	6	6	6
Temp. máx. de trabajo	°C	110	110	110	110	110	110	110	110	110
Referencia		950052514	950053014	950053514	950053520	195200001	195200000	950053542	950054042	950053760
PVP		302 €	302 €	302 €	389 €	559 €	559 €	1.033 €	1.033 €	1.394 €

Vasoflex/S



- Instalaciones de Agua Caliente Sanitaria.
- Depósito cerrado de acero de alta calidad, pintado exteriormente y provisto de membrana elástica especial.
- Recubrimiento interior sintético anticorrosión.
- Membrana especial para el contacto con agua potable evitando que afecte al sabor de la misma.
- Facilidad de montaje.
- No precisa ningún servicio de mantenimiento.

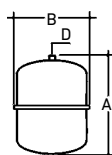

		8	12	18	25	35	50
Presión de llenado	bar	4	4	4	4	4	4
Capacidad	litros	8	12	18	25	35	50
Para acumulador ACS	litros	150	200	300	500	800	1000
A	mm	308	341	333	385	444	437
B	∅	245	286	328	358	396	490
D		3/4"	3/4"	3/4"	3/4"	3/4"	1"
Peso	kg	10	5,1	6,4	7,6	10,9	15,8
Presión máx. de trabajo	bar	10	10	10	8	8	8
Temp. máx. de trabajo	°C	70	70	70	70	70	70
Referencia		195200002	195200003	195200004	195200005	195200033	195200035
PVP		60 €	66 €	83 €	99 €	132 €	168 €

Accesorios para depósitos de expansión



VASOFLEX MB2

Soporte mural de acero para Depósito de expansión, Vasoflex y Vasoflex/S de 8 a 25 litros.

Referencia

195200006

PVP

5,05 €

FLEXCONSOLE

Soporte mural de acero, con roscas para la conexión de la tubería de la instalación y del depósito de expansión. Incorpora un purgador.

195200007

20,60 €

VASOFLEX DT

Herramienta para el montaje de los depósitos de expansión.

195200008

38,60 €

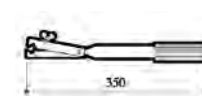
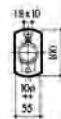
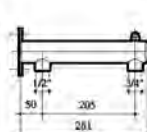
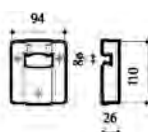



Vasoflex M

- Depósito cerrado de acero de alta calidad, pintado exteriormente y provisto de membrana elástica especial.
- Membrana de fácil sustitución en el caso de perforarse.
- Cámara de gas conteniendo nitrógeno a presión.
- Instalación en circuito cerrado. Evita la entrada de aire en el interior de la tuberías y en consecuencia la corrosión de las mismas.
- Sustituye el depósito de expansión abierto, evitando la colocación de los conductos de seguridad hasta el punto más alto de la instalación.
- Elimina las pérdidas de agua por evaporación.
- Facilidad de montaje.

Nota: Ajustar la presión de llenado según la altura manométrica que soportará el depósito de expansión en la instalación incrementandola en 0,5 bar.

		800/4	1000/4	1200/4	1600/4	2000/4
Presión de llenado	bar	4	4	4	4	4
Compresor		Sin compresor	Sin compresor	Sin compresor	Sin compresor	Sin compresor
Capacidad	l	800	1.000	1.200	1.600	2.000
Temp. máx. de trabajo	°C	70	70	70	70	70
Presión máx.	bar	10	10	10	10	10
D	Ø	750	750	1.000	1.000	1.200
H	mm	2.155	2.710	1.940	2.440	2.180
c	mm	290	290	175	175	175
d	Ø	680	680	850	850	1.050
Conexión		1 1/4"	1 1/2"	1 1/2"	1 1/2"	2"
Peso	kg	250	300	410	485	600
Referencia		195200012	195200013	195200014	195200015	195200016
PVP		3.232 €	3.685 €	4.993 €	5.659 €	7.132 €

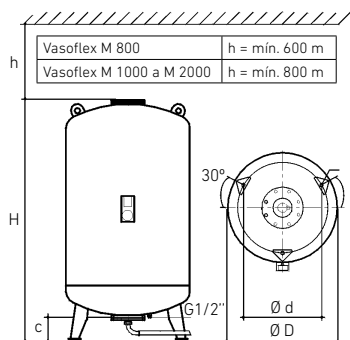



VASOFLEX M-K/U con compresor

- Depósito cerrado de acero de alta calidad, pintado exteriormente y provisto de membrana elástica especial que separa el agua del aire.
- Membrana de fácil sustitución en el caso de perforarse.
- El depósito incorpora un compresor y el control automático.
- El equipo de control automático permite establecer las condiciones de trabajo de la instalación (presión, etc), su visualización en pantalla y advierte de las anomalías del depósito (rotura membrana, etc).
- El compresor mantiene la presión establecida en el control automático inyectando aire cuando baja la temperatura y expulsando cuando sube la temperatura.
- Instalación en circuito cerrado. Evita la entrada de aire en el interior de la tubería y en consecuencia la corrosión de las mismas.
- Sustituye el depósito de expansión abierto, evitando la colocación de los conductos de seguridad hasta el punto más alto de la instalación.
- Elimina las pérdidas de agua por evaporación.
- Menor volumen de expansión que los depósitos cerrados convencionales al mantener constante la presión de trabajo tanto en frío como caliente.
- Facilidad de montaje.

400	600	800	1000	1200	1600
Reg. por compresor	Reg. por compresor	Reg. por compresor	Reg. por compresor	Reg. por compresor	Reg. por compresor
K011	K011	K031	K031	K031	K031
400	600	800	1.000	1.200	1.600
70	70	70	70	70	70
10	10	10	10	10	10
750	750	750	750	1.000	1.000
1.335	1.755	2.155	2.710	1.940	2.440
225	225	225	225	215	215
620	620	620	620	850	850
1 1/4"	1 1/4"	1 1/4"	1 1/2"	1 1/2"	1 1/2"
175	215	265	305	415	490
195200017	195200018	195200019	195200020	195200021	195200022
7.579 €	8.208 €	8.654 €	9.037 €	9.577 €	10.555 €

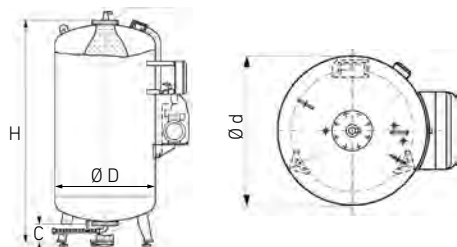

Depósitos de enfriamiento

Se recomienda para temperaturas del agua de 90° y 110° C. El tamaño del depósito de enfriamiento ha de ser como mínimo un 15% del volumen del de expansión, para este rango de temperaturas. Modelos: VSV 200, VSV 350. Suministro opcional.

	VSV 200	VSV 350
Referencia	195200023	195200024
PVP	416 €	499 €



Tabla elección Depósitos de expansión VASOFLEX para temperatura media del agua 70 °C.
Selección del vaso de expansión o por volumen de agua (litros) o por potencia de caldera (kW).

Importante:

Para instalaciones de gran potencia y VASOFLEX de gran capacidad es importante efectuar el cálculo de forma mas rigurosa.

A = Instalación con radiadores de acero.

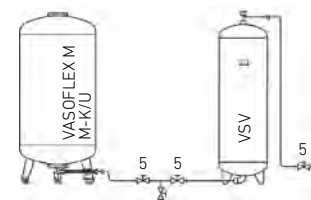
B = Instalación con radiadores de hierro fundido, de aluminio o paneles de acero.

Altura monométrica (m.c.a)		5			10			15			20		
Modelo / Presión de llenado Litros / bar	Presión de tarado Válvula de seguridad	"Contenido máximo de volumen en la instalación (Litros)"	"Potencia instalada (kW)"		"Contenido máximo de volumen en la instalación (Litros)"	"Potencia instalada (kW)"		"Contenido máximo de volumen en la instalación (Litros)"	"Potencia instalada (kW)"		"Contenido máximo de volumen en la instalación (Litros)"	"Potencia instalada (kW)"	
			A	B		A	B		A	B		A	B
8 / 0,5	3	220	16	21									
12 / 0,5	3	330	24	32									
12 / 1	3				260	20	25						
18 / 0,5	3	500	36	48									
18 / 1	3				400	30	38						
25 / 0,5	3	690	50	65									
25 / 1	3				550	40	53						
35 / 0,5	3	970	70	95									
35 / 1	3				780	55	75						
35 / 1,5	3							580	42	55			
50 / 0,5	3	1.390	100	135									
50 / 1	3				1.110	80	105						
50 / 1,5	3							830	60	80			
80 / 0,5	3	2.200	160	210									
80 / 1	3				1.700	125	165						
80 / 1,5	3							1200	85	115			
140 / 0,5	3	3.900	280	375									
140 / 1	3				3.120	225	300						
140 / 1,5	3							2340	170	225			
140 / 2	3										1560	110	150
140 / 3	5												
140 / 4	6												
200 / 0,5	3	5.580	400	540									
200 / 1	3				4.460	325	430						
200 / 1,5	3							3340	240	320			
200 / 2	3										2230	160	215
200 / 3	4												
200 / 4	6												
300 / 0,5	3	8.370	600	810									
300 / 1	3				6.690	485	645						
300 / 1,5	3							5020	360	485			
300 / 2	3										3340	240	320
300 / 3	4												
300 / 4	6												
425 / 0,5	3	11.850	860	1.145									
425 / 1	3				9.480	685	915						
425 / 1,5	3							7110	515	685			
425 / 1	4				11.380	825	1.100						
425 / 1,5	4							9480	685	915			
425 / 1,5	5							11060	800	1070			
425 / 2	3										4740	340	460
425 / 2	4										7580	550	730
425 / 2	5										6310	460	610
425 / 3	5												
425 / 4	5												
425 / 4	6												
600 / 1	3				13.390	970	1.300						
600 / 1,5	3							10040	725	970			
600 / 1,5	4							13390	970	1300			
600 / 2	3										6696	485	650
600 / 2	4										10710	775	105
600 / 2	5												
600 / 3	6												
600 / 4	6												

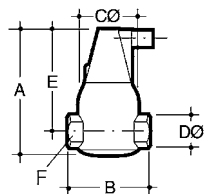

Separador de aire FLAMCOVENT

Separador de aire por absorción. El separador de aire FLAMCOVENT es la solución definitiva a los problemas de aire en las instalaciones de calefacción. La eliminación del aire que se produce en los sistemas de calefacción central es un problema sobradamente conocido. Aunque los purgadores automáticos cumplen con efectividad su función con las burbujas de gran tamaño que se van acumulando en ellos, son incapaces de eliminar las microburbujas, normalmente invisibles, a simple vista, que se hallan en suspensión en el agua porque carecen de fuerza ascensorial. Estas microburbujas permanecen en el circuito, siendo causa de:

- Ruidos.
- Acumulación en puntos de difícil purga en tuberías y emisores.
- Dificultad de circulación del agua.
- Disminución del rendimiento de los circuladores por cavitación.
- Daños en los rodetes.
- Disminución del rendimiento de calderas e intercambiadores de calor.
- Corrosiones.

Nota: Sobre demanda se pueden suministrar otros tamaños y ejecuciones especiales.

El separador de aire FLAMCOVENT no sólo actúa como purgador automático de gran capacidad sino que elimina también las microburbujas en suspensión en el agua. Su ejecución interna absorbe estas microburbujas agrupándolas y haciendo posible su ascensión a la cámara superior donde son eliminadas quedando el agua insaturada y en disposición de disolver a su vez y arrastrar hacia el FLAMCOVENT nuevo aire contenido en puntos de difícil purga, para ser también eliminado. Con FLAMCOVENT se puede asegurar una instalación totalmente exenta de aire.

	3/4"	1"	1 1/4"	1 1/2"
Temp. máx. trabajo °C	110	110	110	110
Presión máx. trabajo bar	10	10	10	10
A mm	151	171	192	192
B mm	98	100	114	114
Ø C mm	71	80	87	87
Ø D mm	3/4"	1"	1 1/4"	1 1/2"
E mm	121	137	152	152
F mm	36	45	60	60
kg	1,4	1,8	2,4	2,5
Referencia	195220000	195220001	195220002	195220003
PVP	73 €	83 €	125 €	132 €

Purgador de aire FLEXVENT

Estos purgadores automáticos garantizan la expulsión del aire acumulado en determinados puntos de la instalación (punto alto, cambio de nivel de la tubería, sifón, etc.), mediante un mecanismo compuesto de flotador y válvula actuando automáticamente al descender el

nivel del agua cuando esta arrastra aire, expulsándolo a través de la apertura de la válvula.

- Accionamiento de purga por flotador.
- Fabricado en latón.



Con válvula 3/8"

H 1/2"

Temp. máx. trabajo °C	110	110
Presión máx. trabajo bar	10	10
Referencia	516906701	195210000
PVP	10,50 €	12,70 €

Desfangador magnético orientable



NOVEDAD

Recomendado en sistemas de calefacción, refrigeración y solar térmica. Permite eliminar las impurezas del agua (máx. 50% de glicol) y desechos ferrosos que pueden dañar la caldera, bomba de calor o alguno de los componentes de la instalación como intercambiadores de placas y circuladores.

El desfangador magnético orientable se puede instalar en distintas posiciones (ángulo recto, vertical, horizontal...) y ofrece un doble proceso de filtrado para una mayor eficacia. Su tamaño es muy compacto, lo que permite su montaje por ejemplo bajo caldera.

Cuerpo principal de latón niquelado.

Filtro de acero inoxidable de 300 µm.
Juntas de EPDM.
Imán Neodimio (N35H).
Capacidad magnética de 6000 Gauss.
Llave de desagüe ajustable.

		3/4"
Rango temp. trabajo	°C	0 a 110
Presión máx. trabajo	bar	16
Conexión G		3/4" M
A	mm	126,5
B	mm	73
C	mm	64
D	mm	26
E	mm	141
F	mm	39,5
Referencia		7677634
PVP		100 €

Dimensiones

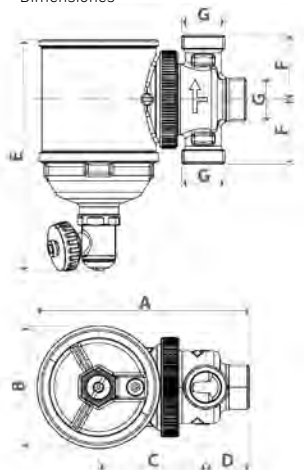

Curva pérdida de carga

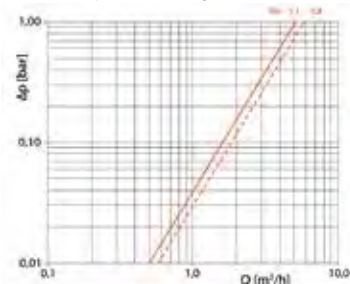

Configuración	Curva gráfico	Kv
A		5,1
B		5,8

Desfangadores roscados

Permite la separación y la eliminación de las impurezas presentes en los circuitos hidráulicos de las instalaciones de calefacción y climatización.

Cuerpo de latón.

Filtro de acero inox.

Juntas de EPDM.

Opcionalmente, los desfangadores permiten colocar en su interior un separador magnético.

Núcleo magnético.

El desfangador magnético, además, atrae las impurezas metálicas de la instalación de calefacción y climatización.

Se limpia fácilmente sin necesidad de extraer todo el filtro.



Dimensiones

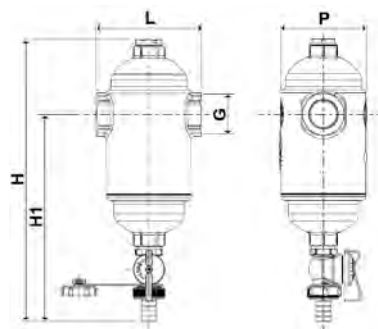

Esquema montaje accesorio: Desfangador + Sep. Magnético



		3/4"	1"	1 1/4"	1 1/2"	2"	Separador Magnético	
Caudal	m³/h	1,5	2,5	4	6	9		
Rango temp. trabajo	°C	0 a 110	0 a 110	0 a 110	0 a 110	0 a 110		
Presión máx. trabajo	bar	10	10	10	10	10		
Conexión G		3/4"	1"	1 1/4"	1 1/2"	2"		
L	mm	97	97	125	125	125		
H	mm	260	260	263	263	263		
H1	mm	191	191	186	186	186		
P	mm	78	78	88	88	88		
Referencia		7214560	7214561	7214562	7214563	7214564		7663551
PVP		93 €	104 €	114 €	120 €	145 €		28 €

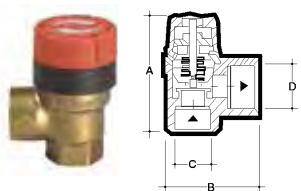

Válvula de seguridad

		1/2"	3/4"	1"			1 1/4"		
Presión de tarado	bar	3	3	3	4	5	3	4	5
Pot. máx. calefacción	kW	125	200	370	460	540	640	790	930
A	mm	61	79	87	87	87	126	126	-
B	mm	49	51	76	76	76	84	84	-
C	mm	1/2"	3/4"	1"	1"	1"	1 1/4"	1 1/4"	1 1/4"
D	mm	1/2"	3/4"	1"	1"	1"	1 1/4"	1 1/4"	1 1/4"
Referencia		952100213	952100317	952100430	195230000	195230004	195230002	195230001	195230005
PVP		11,30 €	18,15 €	33,60 €	33,60 €	33,60 €	60 €	60 €	60 €

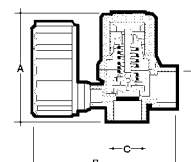
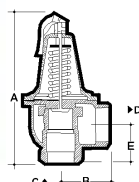

1 1/2"

Conexión		1 1/2"	
Presión de tarado	bar	4	5
Pot. máx. calefacción	kW	1430	1726
A	mm	266	266
B	mm	68	68
C	mm	53	53
D		2"	2"
Referencia		952100604	952100605
PVP		321 €	321 €

Grupo prescomano

Conexión		1/2"	3/4"
Presión de tarado	bar	3	3
Pot. máx. calefacción	kW	125	200
A	mm	64	64
B	mm	84	92
C	mm	1/2"	3/4"
D		1/2"	3/4"
Referencia		952410100	195230003
PVP		19,70 €	29,60 €

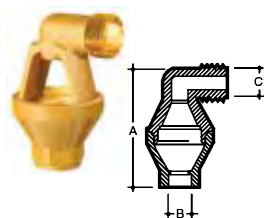

Embudos para válvula de seguridad

		1/2"	3/4"	1"	1 1/4"
A	mm	80	90	194	204
B		1/2"	1"	1 1/2"	2"
C		1/2"	3/4"	1"	1 1/4"
Referencia		516907001	516908101	195280002	195280003
PVP		8,30 €	11,85 €	33,60 €	48 €

Grupos de seguridad FLEXBRANE

Imprescindible en la alimentación de Depósitos de Agua Sanitaria.

Formado por grifo de llenado, válvula de seguridad, válvula anti-retorno y grifo de vaciado en un bloque.

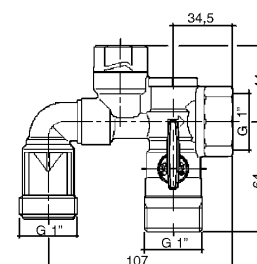
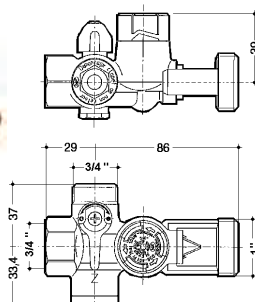

	3/4"	1"
Para depósito ACS	Hasta 200 litros	Hasta 500 litros
T° máx. trabajo °C	120	120
Presión tarado bar	7	7
Referencia	195230008	195230007
PVP	25 €	72 €

Grifos de desagüe

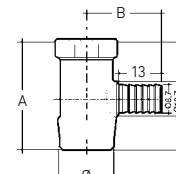
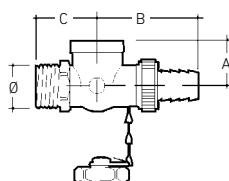

	1/2" cierre bola	3/4" cierre bola	Para radiadores GDR 1/2"	Para radiadores GDR 3/8"
A mm	22	26	34	39
B mm	49	58	22,5	22,8
C mm	30	66	18,6	18,8
D mm			15,4	20,2
Unidades	1	1	1	1
Referencia	193000000	193000001	193000002	193000003
PVP	6,55 €	8,80 €	3,85 €	3,40 €



Válvula retención

	3/4"	1"
Temp. máx. trabajo °C	100	100
Presión máx. trabajo bar	16	16
Referencia	119113007	190001422
PVP	6,40 €	9,65 €

Termómetros



	Termómetro con abrazadera de Ø 63 esf.	Termómetro horizontal de Ø 63 esf, y 50 mm de vaina.	Termómetro horizontal de Ø 80 esf, y 50 mm de vaina.	Termómetro vertical de Ø 80 esf. y 50 mm de vaina.
Escala medición °C	0 - 120	0 - 120	0 - 120	0 - 120
Unidades	10	5	5	5
Referencia	516906401	195240002	195240003	195240004
PVP	21,20 €	9,20 €	10,40 €	47,90 €

Termostatos de regulación



	Termostato de contacto	Termostato de inmersión simple	Termostato de inmersión doble
	Regulación de 10°C a 90°C. Contacto conmutado 230 V. 15 A. Se instala en la tubería de salida del agua de la caldera para que actúe por temperatura.	Regulación de 0° C a 90° C. Unipolar 230 V. 10 A. Controla la temperatura del agua de la caldera actuando sobre el quemador.	Doble circuito. Contacto conmutado para el termostato de regulación. Suple a dos termostatos. Regulación de 0 a 90° C. Regulación limitador de 90° C a 110° C con rearme manual. 230 V. 10 A. Realiza las funciones de un termostato de regulación y seguridad.
Tensión máx. trabajo V	230 ~	230 ~	230 ~
Corriente máx. trabajo A	15	10	10
Referencia	749391060	749391050	749391080
PVP	12,80 €	16,80 €	30 €